



REVISÃO CHEVROLET

MELHOR ATÉ NO PREÇO

*AGENDE.
ACOMPANHE.
COMPROVE.*

Para maiores informações sobre a Revisão Chevrolet, acesse o site www.chevrolet.com.br e aproveite para agendar sua revisão on-line.

PEÇAS GENUÍNAS **GM**

ACDelco®



Argentina 0800-888-2438
www.chevrolet.com.ar
0810-777-7526
www.planchevrolet.com.ar

Brasil 0800-702-4200
www.chevrolet.com.br

Uruguai 0800 2438
www.chevrolet.com.uy

Paraguai 0098-00542-0087
www.chevrolet.com.py



Brasil 0800-702-4200
Argentina 0800-555-11-15
Uruguai 0800-555-11-153
Paraguai 0010 (a cobrar)
0054-11-478-81-115

Manual do Proprietário

As informações e descrições dos equipamentos, contidas neste Manual do Proprietário, tomaram como base um veículo totalmente equipado com os opcionais e acessórios disponíveis na data da publicação indicada na lombada. Entretanto, esses equipamentos dependerão da versão, das opções escolhidas e do país de comercialização.

Para mais informações, consulte a Concessionária Chevrolet de sua preferência, entre em contato com a Central de Relacionamento Chevrolet (CRC) ou acesse o nosso site.

Todas as informações, ilustrações e especificações contidas neste Manual baseiam-se em dados existentes na época de sua publicação. Reservamo-nos o direito de introduzir modificações a qualquer momento, tanto no produto quanto no Manual, sem prévio aviso.

Reprodução ou tradução, no todo ou em parte, não é permitida sem prévia autorização por escrito da General Motors do Brasil Ltda.

Índice

| | |
|--|-----|
| Introdução | 1 |
| Chaves, portas e janelas | 3 |
| Bancos e dispositivos de segurança | 21 |
| Compartimentos de carga | 49 |
| Comandos e controles | 52 |
| Iluminação | 75 |
| Sistema de conforto e conveniência | 80 |
| Sistema de ventilação e de ar condicionado | 113 |
| Condução e operação | 120 |
| Cuidados com o veículo | 159 |
| Serviços e manutenção | 210 |
| Especificações | 218 |
| Informações sobre a garantia | 233 |
| Informações ao consumidor | 240 |
| OnStar | 243 |
| Serviços conectados | 249 |
| Índice | 251 |

Introdução

O pacote com a literatura do cliente deverá ser mantido sempre à mão no veículo. Ele encontra-se dentro do porta-luvas.

Sempre que o indicador de controle  aparecer em combinação com outro indicador de controle no painel de instrumentos ou em uma etiqueta, consulte o Manual do Proprietário.

Siga sempre as leis e normas específicas do país em que se encontra. Essas leis podem diferir das informações contidas neste manual.

Perigo

Nunca execute nenhum reparo ou regulagem no motor, chassi ou componentes relacionados com a segurança do veículo. Você pode estar infringindo leis ambientais e / ou de segurança.

Todas as concessionárias Chevrolet fornecem serviço de primeira classe, usando mecânicos treinados que trabalham de acordo com instruções específicas.

Você poderá conhecer um pouco mais sobre a GM e os produtos Chevrolet acessando o site:

www.chevrolet.com.br

Como Utilizar este Manual

- Este manual descreve todas as opções e as funções disponíveis para esse modelo. **Certas descrições, incluindo aquelas para o visor e funções do menu, podem não se aplicar ao seu veículo devido à variação de modelo, especificações do país, equipamentos especiais ou acessórios.**
- O índice, no início deste manual, mostra onde estão as informações em cada capítulo.
- O índice permite procurar informações específicas.
- O Manual do Proprietário usa as designações de fábrica, que podem ser encontradas no capítulo "Especificações".
- As direções indicadas, por ex. esquerda ou direita, dianteira ou traseira, sempre se relacionam ao sentido de condução.
- As telas de exibição do veículo poderão não suportar seu idioma específico.

2 Introdução

Perigo, atenção e cuidado

Perigo

Textos marcados com  **Perigo** fornecem informações sobre o risco de ferimentos fatais. Ignorar essas informações pode colocar a vida em risco.

Atenção

Textos marcados com  **Atenção** fornecem informações sobre o risco de acidentes ou ferimentos. Ignorar essas informações pode acarretar ferimentos.

Cuidado

Textos marcados com **Cuidado** fornecem informações sobre possíveis danos ao veículo. Ignorar essas informações pode acarretar danos ao veículo.



Este símbolo indica um procedimento proibido que pode causar ferimentos ou danos ao veículo.

Desejamos que desfrute do prazer de dirigir este veículo **Chevrolet**.

Chaves, portas e janelas

Chaves e travas

| | |
|---|----|
| Chaves | 3 |
| Sistema de Acionamento remoto por radiofrequência (Remote Keyless Entry - RKE) | 4 |
| Operação do Acionamento remoto por radiofrequência (Remote Keyless Entry - RKE) (Acesso por chave) | 4 |
| Operação do Acionamento remoto por radiofrequência (Remote Keyless Entry - RKE) (Acesso remoto) | 6 |
| Operação do Acionamento remoto por radiofrequência (Remote Keyless Entry - RKE) (Acesso por chave - ANATEL) | 9 |
| Operação do Acionamento remoto por radiofrequência (Remote Keyless Entry - RKE) (Acesso remoto - ANATEL) | 9 |
| Travas das portas | 9 |
| Travas elétricas das portas | 10 |
| Travas automáticas de portas | 10 |
| Travas de segurança | 11 |

Portas

| | |
|--|----|
| Porta-malas (Sedan) | 11 |
| Tampa do porta-malas (Hatchback) | 12 |

Segurança do veículo

| | |
|----------------------------|----|
| Segurança do veículo | 13 |
|----------------------------|----|

| | |
|--|----|
| Sistema de alarme antifurto do veículo | 13 |
| Operação do Imobilizador (Acesso por chave) | 14 |
| Operação do Imobilizador (Acesso remoto) | 15 |
| Operação do Imobilizador (Acesso por chave - ANATEL) | 15 |
| Operação do Imobilizador (Acesso remoto - ANATEL) | 15 |

Espelhos externos

| | |
|------------------------------|----|
| Espelhos manuais | 16 |
| Espelhos elétricos | 16 |
| Espelhos escamoteáveis | 16 |

Espelhos internos

| | |
|---------------------------------|----|
| Espelho retrovisor manual | 17 |
|---------------------------------|----|

Vidros

| | |
|--------------------------------------|----|
| Vidros | 17 |
| Vidros elétricos | 18 |
| Desembaçador do vidro traseiro | 20 |
| Para-sóis | 20 |

Chaves e travas

Chaves

Chaves de reposição

Caso necessite uma chave reposição e os respectivos códigos de ativação, eles poderão ser solicitados em uma Concessionária Chevrolet.

Chave retrátil



Pressione o botão para estendê-la. Para dobrar a chave, pressione primeiro o botão e depois gire a chave para a posição inicial.

4 Chaves, portas e janelas

Nota

Este veículo poderá ter uma chave reserva rígida

Acesso remoto



Retire a chave pressionando o botão na lateral do transmissor RKE, perto da parte de baixo, e puxe a chave para fora. Nunca puxe a chave sem pressionar o botão.

Sistema de Acionamento remoto por radiofrequência (Remote Keyless Entry - RKE)

Se houver uma diminuição no alcance operacional do acionamento remoto por radiofrequência (RKE):

- Verifique a distância. O transmissor poderá estar muito longe do veículo.
- Verifique o local. Outros veículos ou objetos poderão estar bloqueando o sinal.
- Verifique a bateria do transmissor. Consulte "Substituição da bateria" mais adiante nesta seção.
- Se o transmissor ainda não estiver funcionando corretamente, consulte uma Concessionária Chevrolet.

Operação do Acionamento remoto por radiofrequência (Remote Keyless Entry - RKE) (Acesso por chave)

O transmissor RKE pode funcionar a uma distância de até 30 m do veículo.

Outras condições podem afetar o desempenho do transmissor. Consulte *Sistema de Acionamento remoto por radiofrequência (Remote Keyless Entry - RKE)* ⇨ 4.





Poderá estar disponível o seguinte:

 : Pressione para travar todas as portas. As setas podem piscar e / ou a buzina pode soar, ao pressionar pela segunda vez, para indicar o travamento. Consulte *Personalização do veículo* ⇨ 72.

Pressionar  também poderá armar o sistema de alarme antifurto. Consulte *Sistema de alarme antifurto do veículo* ⇨ 13.

Se equipado, pressione e segure  e os vidros fecharão totalmente. Os vidros não operarão a não ser que a operação remota de vidro esteja habilitada. Consulte *Personalização do veículo* ⇨ 72.

 : Pressione para destravar a porta. Pressionar  também pode desarmar o sistema antifurto. Consulte *Sistema de alarme antifurto do veículo* ⇨ 13.

Se equipado, pressione e segure  por alguns segundos e os vidros abrirão completamente. Os vidros não operarão a não ser que a operação remota de vidro esteja habilitada. Consulte *Personalização do veículo* ⇨ 72.

 : Para veículos sedan, pressione duas vezes rapidamente para abrir o porta-malas.

Programação de transmissores para o veículo

Somente transmissores de RKE programados para o veículo funcionarão. Caso um transmissor seja perdido ou roubado, poderá ser adquirido e programado um substituto em sua Concessionária. O veículo pode ser reprogramado para que transmissores perdidos ou roubados não funcionem mais.

Substituição da Bateria

Substitua a bateria assim que o alcance diminuir.



As baterias não fazem parte do resíduo doméstico. Elas devem ser descartadas em um ponto de coleta de reciclagem adequado.

Para substituir:

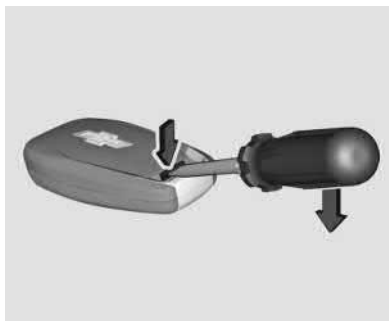

1. Insira uma chave de fenda na ranhura e separe a tampa traseira do controle remoto.

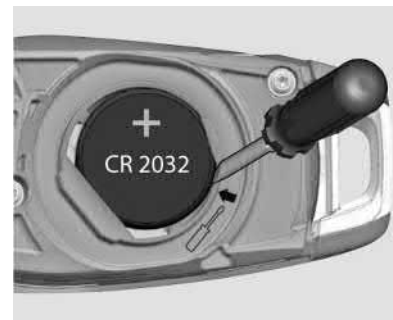

2. Remova a bateria com uma chave de fenda pequena na marca, veja a figura.
3. Substitua a bateria. Use bateria CR 2032 (ou equivalente). Preste atenção na posição de instalação, com terminal positivo para cima.
4. Instale a tampa traseira no controle remoto e engate pressionando a tampa.
5. Verifique a operação do transmissor com seu veículo.

6 Chaves, portas e janelas

Operação do Acionamento remoto por radiofrequência (Remote Keyless Entry - RKE) (Acesso remoto)

O transmissor RKE pode funcionar a uma distância de até 30 m do veículo.

Outras condições podem afetar o desempenho do transmissor. Consulte *Sistema de Acionamento remoto por radiofrequência (Remote Keyless Entry - RKE)* ⇨ 4.



Poderá estar disponível o seguinte:

: Pressione para travar todas as portas. As setas podem piscar e / ou a buzina pode soar, ao pressionar pela segunda vez, para indicar o travamento. Consulte *Personalização do veículo* ⇨ 72.

Pressionar também poderá armar o sistema de alarme antifurto. Consulte *Sistema de alarme antifurto do veículo* ⇨ 13.

Se equipado, pressione e segure e os vidros fecharão totalmente. Os vidros não operarão a não ser que a operação remota de vidro esteja habilitada. Consulte *Personalização do veículo* ⇨ 72.

: Pressione para destravar a porta. Pressionar também pode desarmar o sistema antifurto. Consulte *Sistema de alarme antifurto do veículo* ⇨ 13.

Se equipado, pressione e segure até que os vidros estejam completamente abertos. Os vidros não operarão a não ser que a operação remota de vidro esteja habilitada. Consulte *Personalização do veículo* ⇨ 72.

: Para veículos sedan, pressione duas vezes rapidamente para abrir o porta-malas.

Operação de acesso por controle remoto (se equipado)

O sistema de acesso por controle remoto permite travar e destravar as portas sem remover o transmissor RKE do bolso, bolsa, pasta etc. O transmissor RKE deve estar a 1 m da porta a ser aberta. Se equipado, haverá um botão na maçaneta da porta do motorista.

Destravamento / travamento das portas por controle remoto

Quando as portas estão travadas e o transmissor RKE está dentro de 1 m da maçaneta da porta do motorista, pressionar o botão de travar / destravar na maçaneta da porta destravar a porta.

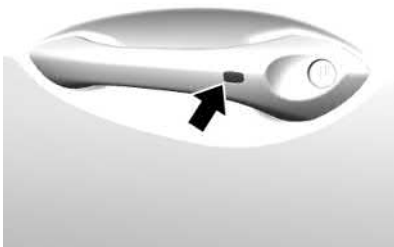

Alerta de chave remota deixada no veículo

Quando o veículo for desligado e um transmissor RKE for deixado em seu interior, a buzina soará três vezes depois que todas as portas forem fechadas. Para ligar e desligar, consulte *Personalização do veículo* ⇨ 72.

Abertura da tampa do porta-malas por controle remoto

Para veículos hatchback, quando as portas estiverem travadas, pressione a superfície tátil da maçaneta para abrir a tampa do porta-malas se o transmissor RKE estiver dentro de 1 m.

Programação de transmissores para o veículo

Somente transmissores de RKE programados para o veículo funcionarão. Caso um transmissor seja perdido ou roubado, poderá ser adquirido e programado um substituto em sua Concessionária. O veículo pode ser reprogramado para que transmissores perdidos ou roubados não funcionem mais.

Como dar partida no veículo sem uma chave remota ou com um transmissor com bateria fraca

Se equipado, quando o veículo for ligado, se a bateria do transmissor estiver fraca, o DIC poderá exibir uma mensagem indicando essa condição.

Para dar partida no veículo:

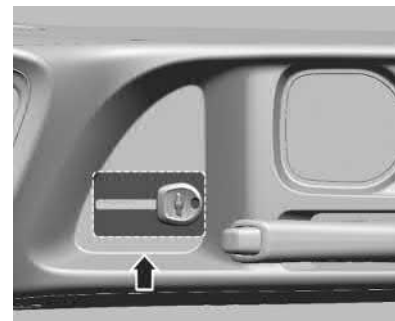
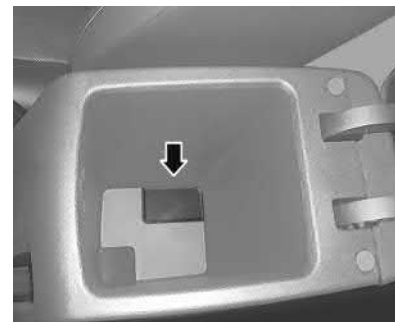

1. Coloque a chave ou o transmissor no console central ou dentro do apoio de braço como mostrado nas figuras.

8 Chaves, portas e janelas

2. Para transmissão automática, com o veículo em P (Estacionamento) ou N (Neutro), pressione o pedal do freio e pressione o botão START / STOP.

Para transmissão manual, pressione os pedais do freio e da embreagem e o botão START / STOP.

Substitua a bateria do transmissor o mais rápido possível.

Substituição da Bateria

Substitua a bateria se a mensagem REPLACE BATTERY IN REMOTE KEY (SUBSTITUA A BATERIA NA CHAVE DO CONTROLE REMOTO) for exibida no DIC.

Cuidado

Ao trocar a bateria, não toque em nenhum dos circuitos do transmissor. A eletricidade estática do seu corpo pode danificar o transmissor.

A bateria não é recarregável. Para substituir a bateria:



1. Pressione o botão na lateral do transmissor e puxe a chave para fora.

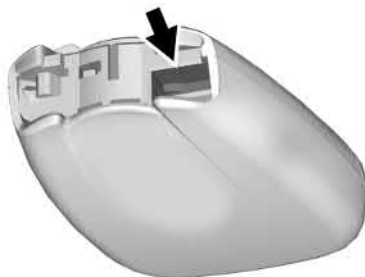

2. Separe as duas metades do transmissor usando uma ferramenta chata inserida na área próxima à fenda da chave.



3. Remova a bateria pressionando a bateria e deslizando-a para a parte de baixo do transmissor.
4. Insira uma nova bateria, com o lado positivo voltado para a parte de trás. Pressione a bateria para baixo até que trave no lugar. Substitua por uma bateria CR2032 ou equivalente.
5. Trave novamente a tampa da bateria no transmissor.

Operação do Acionamento remoto por radiofrequência (Remote Keyless Entry - RKE) (Acesso por chave - ANATEL)

Inclui produtos homologados pela Anatel sob o número 07122-18-06643



07122-18-06643

Este equipamento não tem o objetivo de proteger contra interferências danosas e não pode causar interferências em sistemas devidamente autorizados.

Operação do Acionamento remoto por radiofrequência (Remote Keyless Entry - RKE) (Acesso remoto - ANATEL)

Inclui produtos homologados pela Anatel sob o número 07598-18-06643



07598-18-06643

Este equipamento não tem o objetivo de proteger contra interferências danosas e não pode causar interferências em sistemas devidamente autorizados.

Travas das portas

⚠ Atenção

Portas destravadas podem ser perigosas.

- Os passageiros, principalmente crianças, podem facilmente abrir as portas e cair do veículo em movimento. As portas podem ser destravadas e abertas enquanto o veículo estiver em movimento. A probabilidade de ser lançado para fora do veículo em uma colisão aumenta se as portas não estão travadas. Portanto, todos os passageiros devem usar corretamente



(Continuação)

Atenção (Continuação)

os cintos de segurança, e deve-se manter as portas travadas sempre ao conduzir o veículo.

- Crianças pequenas que entram em veículo aberto podem não conseguir sair. A criança pode ser asfixiada pelo calor extremo, sofrendo lesões permanentes ou mesmo morte por hipertermia. Sempre tranque o veículo ao sair dele.
- Alguém que está do lado de fora do veículo poderá facilmente entrar por uma porta destravada quando você reduzir ou parar o veículo. Travar as portas poderá ajudar a evitar que isso aconteça.

Para travar ou destravar as portas pelo lado de fora:

- Pressione  ou  no transmissor RKE do Acionamento remoto por radiofrequência. Consulte *Operação do Acionamento remoto por radiofrequência (Remote Keyless Entry - RKE) (Acesso por chave - ANATEL)* ⇨ 9 ou

10 Chaves, portas e janelas

Operação do Acionamento remoto por radiofrequência (Remote Keyless Entry - RKE) (Acesso remoto - ANATEL) ⇨ 9 ou
Operação do Acionamento remoto por radiofrequência (Remote Keyless Entry - RKE) (Acesso por chave) ⇨ 4 ou
Operação do Acionamento remoto por radiofrequência (Remote Keyless Entry - RKE) (Acesso remoto) ⇨ 6.

- Use a chave na porta do motorista.

Para travar ou destravar as portas por dentro:

- Pressione  no interruptor de travamento elétrico da porta.
- Puxe a maçaneta da porta para destravar a porta.

Acesso remoto

Se equipado, o transmissor RKE deve estar a 1 m da porta do motorista. Pressione o botão na maçaneta da porta para abrir. Consulte *Operação do Acionamento remoto por radiofrequência (Remote Keyless Entry - RKE) (Acesso por chave - ANATEL) ⇨ 9* ou *Operação do Acionamento remoto por radiofrequência (Remote Keyless Entry - RKE) (Acesso remoto - ANATEL) ⇨ 9* ou

Operação do Acionamento remoto por radiofrequência (Remote Keyless Entry - RKE) (Acesso por chave) ⇨ 4 ou *Operação do Acionamento remoto por radiofrequência (Remote Keyless Entry - RKE) (Acesso remoto) ⇨ 6.*

Travas elétricas das portas

Mostrado sedan, hatchback similar



 : Pressione para travar as portas. A luz indicadora acenderá quando a porta for travada. Para destravar a porta, pressione o interruptor novamente.

Travas automáticas de portas

Travamento automático das portas (transmissão automática)

As portas travarão automaticamente quando todas as portas estiverem fechadas, o motor do veículo estiver ligado e a alavanca de mudança não estiver em P (estacionamento).

Se uma porta do veículo for destravada, aberta e, em seguida, fechada, as portas travarão quando o pé for removido do freio ou se a velocidade do veículo ficar acima de 13 km / h (8 mph).

Para destravar as portas:

- Pressione  no interruptor de travamento elétrico da porta.
- Mude para P (Estacionamento).

O travamento e o destravamento automáticos de portas podem ser programados. Consulte *Personalização do veículo* ⇨ 72.

Travamento automático das portas (transmissão manual)

Este recurso de segurança trava automaticamente todas as portas assim que o veículo atinge a velocidade de 15 km / h.

As configurações podem ser alteradas no menu de Conforto e conveniência. Consulte *Personalização do veículo* ⇨ 72

Perigo

Não destrave a porta enquanto estiver dirigindo. Se um passageiro abrir a porta acidentalmente, poderá resultar em ferimentos graves ou morte em caso de um acidente inesperado.

O veículo destravará automaticamente as portas quando a chave for removida do interruptor da ignição.

Travas de segurança



Perigo

Use as travas de segurança para crianças sempre que alguma criança ocupar os bancos traseiros.

Para ativar as travas de segurança, empurre a alavanca na direção da seta. As portas não poderão ser abertas por dentro quando a trava de segurança para crianças estiver ativada.

Para desativar as travas de segurança, empurre a alavanca na direção oposta. As portas poderão ser abertas por dentro quando a trava de segurança para crianças estiver desativada.

Portas

Porta-malas (Sedan)

Porta-malas

Atenção

Gases de escape podem penetrar no veículo se ele for conduzido com a tampa do porta-malas, porta-malas / porta

(Continuação)

Atenção (Continuação)

abertos ou com qualquer objeto que passe pela vedação entre a carroceria e o porta-malas / porta ou tampa do porta-malas. O sistema de escapamento expele monóxido de carbono (CO), que é invisível e inodoro. Ele poderá causar desmaios e até mesmo a morte.

Se o veículo precisar ser conduzido com a tampa do porta-malas ou porta-malas / porta abertos:

- Feche todos os vidros.
- Abra completamente as saídas de ar no painel de instrumentos ou abaixo dele.
- Ajuste o sistema de ventilação e de ar condicionado para uma configuração que traga somente ar exterior e coloque a velocidade do ventilador na posição mais alta. Consulte "Sistema de ventilação e de ar condicionado" no Índice.
- Se o veículo estiver equipado com uma tampa elétrica do porta-malas, desative esta função.

12 Chaves, portas e janelas

Nota

O contrapeso da tampa do porta-malas utiliza graxa exposta para evitar ruídos entre as interfaces da articulação e da haste de torque.

Abertura

Para abrir o porta-malas, o veículo deve estar desligado ou parado com a alavanca de mudança em P (Estacionamento).



Pressione o botão de abertura do porta-malas.

Para destravar e abrir o porta-malas pelo lado de fora, pressione duas vezes o botão  do transmissor RKE ou pressione o botão de toque acima da placa de licença depois de destravar todas as portas.

Abertura do porta-malas em uma emergência

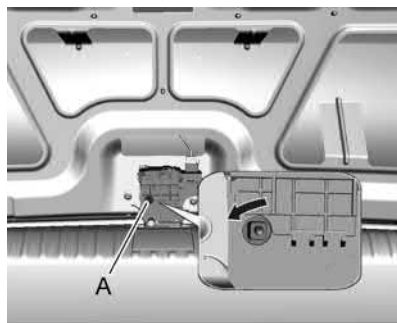

Execute as seguintes operações:

1. Destrave o encosto do banco traseiro e dobre-o inteiramente, consulte *Assentos traseiros* ⇨ 25.
2. De dentro do compartimento de carga, com a ajuda de uma ferramenta adequada, gire o dispositivo (A), junto à trava, no sentido anti-horário.

Fechamento

Perigo

Tenha certeza que suas mãos ou outras partes do corpo, bem como de outras pessoas, estejam completamente fora da área de fechamento da tampa do porta-malas.

Para fechar o porta-malas, empurre-o para baixo de forma que trave com segurança.

Tampa do porta-malas (Hatchback)

Tampa do porta-malas

Atenção

Gases de escape podem penetrar no veículo se ele for conduzido com a tampa do porta-malas, porta-malas / porta abertos ou com qualquer objeto que passe pela vedação entre a carroceria e o porta-malas / porta ou tampa do porta-malas. O sistema de escapamento

(Continuação)

Atenção (Continuação)

expele monóxido de carbono (CO), que é invisível e inodoro. Ele poderá causar desmaios e até mesmo a morte.

Se o veículo precisar ser conduzido com a tampa do porta-malas ou porta-malas / porta abertos:

- Feche todos os vidros.
- Abra completamente as saídas de ar no painel de instrumentos ou abaixo dele.
- Ajuste o sistema de ventilação e de ar condicionado para uma configuração que traga somente ar exterior e coloque a velocidade do ventilador na posição mais alta. Consulte "Sistema de ventilação e de ar condicionado" no Índice.
- Se o veículo estiver equipado com uma tampa elétrica do porta-malas, desative esta função.

Para abrir a tampa do porta-malas, o veículo deve estar desligado ou parado com a alavanca de mudança em P (Estacionamento).

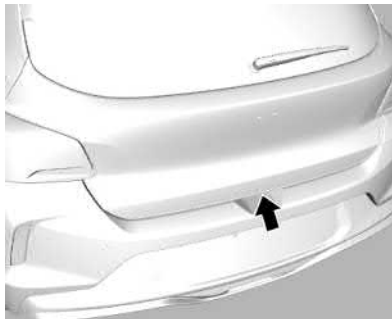

Para destravar e abrir a tampa do porta-malas por fora, pressione a superfície tátil acima da placa após destravar todas as portas.

Se equipado com acesso remoto, a tampa do porta-malas pode ser aberta com o veículo travado pressionando a superfície tátil quando o transmissor de RKE estiver a até 1 m da traseira do veículo.

Segurança do veículo

Este veículo possui recursos de sistema antifurto; no entanto, eles não impossibilitam o roubo do veículo.

Sistema de alarme antifurto do veículo

Mostrado sedan, hatchback similar



O veículo tem um sistema de alarme antifurto.

A luz indicadora, integrada no interruptor das travas elétricas, indica o status do sistema.

acende : teste, retardo na armação.

pisca lentamente : sistema está armado.

Como armar o sistema de alarme

1. Desligue o veículo.

14 Chaves, portas e janelas

- Trave o veículo da seguinte forma:
 - Use o transmissor RKE.
 - Use o sistema de acesso remoto, se equipado.
- Após 30 segundos o sistema de alarme armará e o indicador luminoso começará a piscar lentamente indicando que o sistema de alarme está funcionando. Pressionar  no transmissor RKE uma segunda vez cancelará o retardo de 30 segundos e armará imediatamente o sistema.

Se a porta do motorista for aberta antes do destravamento com o transmissor de RKE, a buzina soará e as luzes piscarão para indicar um pré-alarme. Se o veículo não for ligado ou se a porta não for destravada pressionando  no transmissor RKE durante o intervalo de 10 segundos do pré-alarme, o alarme será ativado.

Se uma porta, o capô ou o porta-malas for aberto antes de desativar o sistema, as setas piscarão e a buzina soará por aproximadamente 30 segundos. O sistema de alarme então rearmará para monitorar o próximo evento não autorizado.

O sistema de alarme do veículo não armará caso as portas sejam travadas mecanicamente com a chave.

Como desarmar o sistema de alarme

Para desarmar o sistema de alarme ou desligar o alarme se ele tiver sido ativado:

- Pressione  no transmissor RKE.
- Destrave o veículo usando o sistema de acesso remoto, se equipado.
- Dê partida no veículo.

Para evitar ligar o alarme acidentalmente:

- Trave o veículo após todos os ocupantes deixarem o veículo e todas as portas estarem fechadas.
- Sempre destrave uma porta com o transmissor de RKE ou use o sistema de acesso remoto, se equipado.

Destruar a porta do motorista com a chave não desarmará o sistema ou desligará o alarme.

Como detectar uma condição de intrusão

Se  for pressionado no transmissor RKE, a buzina soar e as luzes piscarem três vezes, um alarme foi ativado anteriormente enquanto o sistema de alarme estava armado.

Operação do Imobilizador (Acesso por chave)

Este veículo possui um sistema antifurto passivo.

O sistema não precisa ser armado ou desarmado manualmente.

O veículo é imobilizado automaticamente quando a chave é removida da ignição.

O sistema será automaticamente desarmado quando o veículo for ligado com a chave correta. A chave utiliza um transponder que corresponde a uma unidade de controle do imobilizador no veículo e desarma automaticamente o sistema. Somente uma chave autorizada pode dar partida no veículo. O veículo poderá não ligar se a chave estiver danificada.



A luz do imobilizador no painel de instrumentos acende caso exista algum problema para armar ou desarmar o sistema antifurto.

Ao tentar dar a partida no veículo, a luz de segurança acende rapidamente quando a ignição é ligada.

Se o motor não ligar e a luz de segurança permanecer acesa, existe um problema com o sistema. Desligue a ignição e tente novamente.

Se o motor ainda assim não ligar ou se o indicador luminoso continuar aceso, tente outra chave de ignição. Se o motor não ligar com a outra chave, então o veículo necessitará de reparos. Se o veículo ligar, a primeira chave poderá estar danificada. Leve o veículo até a concessionária que pode consertar o sistema de imobilização antifurto e fazer uma chave nova.

Não deixe a chave ou dispositivo que desarme ou desative o sistema antifurto no veículo.

Operação do Imobilizador (Acesso remoto)

Este veículo possui um sistema antifurto passivo.

O sistema não precisa ser armado ou desarmado manualmente.

O veículo é imobilizado automaticamente quando desligado.

O sistema de imobilização é desarmado quando é dada partida no veículo ou quando a ignição está em ACC / ACCESSORY, e há um transmissor válido dentro do veículo.



A luz do Imobilizador no painel de instrumentos acende caso exista algum problema para armar ou desarmar o sistema antifurto.

O sistema tem um ou mais transmissores RKE correspondentes a uma unidade de controle do imobilizador no veículo. Somente um transmissor RKE corretamente correspondente dará partida no veículo.

Se o indicador de controle  piscar ou acender quando a ignição estiver ligada, há uma falha no sistema e não será possível ligar o motor. Desligue a ignição e, em seguida, tente dar partida novamente.

Se o indicador de controle  continuar a piscar ou ficar aceso, tente dar a partida no motor usando a chave sobressalente e procure ajuda de uma Concessionária ou Oficina Autorizada Chevrolet.

Operação do Imobilizador (Acesso por chave - ANATEL)

Inclui produtos homologados pela Anatel sob o número 04640-19-07340



Este equipamento não tem o objetivo de proteger contra interferências danosas e não pode causar interferências em sistemas devidamente autorizados.

Operação do Imobilizador (Acesso remoto - ANATEL)

Inclui produtos homologados pela Anatel sob o número 04639-19-07340

16 Chaves, portas e janelas



Este equipamento não tem o objetivo de proteger contra interferências danosas e não pode causar interferências em sistemas devidamente autorizados.

Espelhos externos

Espelhos manuais



Ajuste o espelho externo manualmente utilizando a alavanca.

Espelhos elétricos

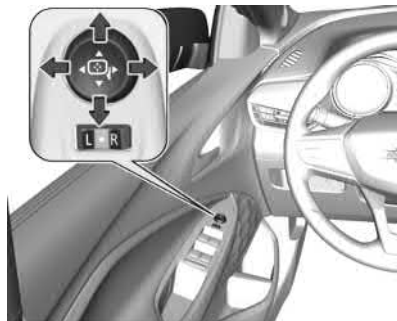

O controle para os espelhos elétricos se localiza no acabamento da porta do lado do motorista.

Selecione o espelho externo esquerdo ou direito com o interruptor do seletor e ajuste-o com o interruptor de quatro posições.

Espelhos escamoteáveis

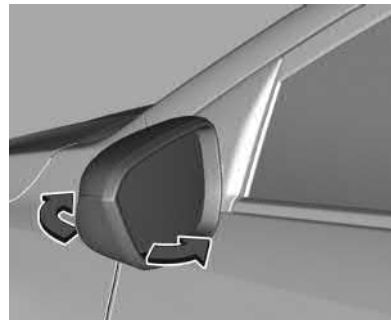

Para segurança do pedestre, os espelhos externos sairão da posição de montagem normal caso alguém colida com eles com força suficiente para isso. Reposicione o espelho ao aplicar uma leve pressão na caixa do espelho. Essa função é útil também para reduzir a largura total do veículo e evitar danos quando o veículo estiver estacionado. Coloque o espelho de volta na posição funcional antes de dirigir.

⚠ Perigo

Mantenha sempre os espelhos regulados adequadamente e use-os ao dirigir para aumentar a visibilidade de objetos e de outros veículos à sua volta. Não dirija com qualquer um dos espelhos retrovisores dobrados.

A superfície dos espelhos é convexa para aumentar o campo de visão do motorista e, devido a isso, os objetos refletidos estão mais próximos do que parecem estar. Não subestime a distância real dos veículos refletidos nos espelhos. Sempre verifique também a retaguarda no espelho retrovisor interno ou olhe por sobre o ombro antes de trocar de faixa.

Espelhos internos

Espelho retrovisor manual

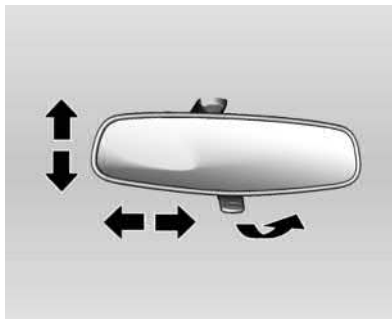

Ajuste inclinando o espelho para uma posição adequada.

Ajuste a alavanca sob o espelho para reduzir o ofuscamento.

⚠ Atenção

Sua visão através do espelho pode perder um pouco de nitidez quando ele está ajustado para modo antiofuscamento.

(Continuação)

**Atenção
(Continuação)**

Tenha cuidado especial ao usar o espelho retrovisor interno quando ele estiver ajustado para o modo antiofuscamento.

O espelho retrovisor interno deverá ser ajustado antes de conduzir o veículo, com o para-sol desdobrado para evitar o contato entre eles. Isso ocorre porque o espelho retrovisor interno é biarticulado.

A falha em garantir uma visibilidade traseira nítida para dirigir pode resultar em colisão, causando danos ao seu veículo ou ao de outra pessoa e / ou ferimentos.

Vidros

⚠ Atenção

Nunca deixe crianças, adultos desprotegidos ou animais de estimação sozinhos em um veículo, especialmente com os vidros fechados, em climas

(Continuação)

18 Chaves, portas e janelas

Atenção (Continuação)

temperados ou quentes. Eles podem ser asfixiados pelo calor extremo e sofrer lesões permanentes ou mesmo morte por hipertermia.



A aerodinâmica do veículo é projetada para melhorar o desempenho da economia de combustível. Isso pode resultar em um som pulsante quando o vidro traseiro está abaixado e os vidros dianteiros estão levantados. Para reduzir o som, abra um vidro dianteiro ou o teto solar, se equipado.

Vidros elétricos

Perigo

Tome cuidado ao operar os vidros elétricos. Risco de lesão, principalmente para crianças. Se houver crianças sentadas no banco traseiro, ative o sistema de segurança dos vidros elétricos. Tome cuidado ao fechar os vidros. Assegure-se de que não fique nada preso nos vidros durante o movimento deles.

Os vidros elétricos funcionam quando a ignição está ligada, em ACC / ACCESSORY ou em Energia estendida para acessórios (RAP). Consulte *Energia estendida para acessórios (RAP)* ⇨ 136.

Após desligar a ignição, o funcionamento do vidro será desativado ao abrir qualquer porta.



Opere o interruptor do vidro respectivo, apertando-o para abrir ou puxando-o para fechar.

Perigo

Partes do corpo fora do veículo poderão ser atingidas por objetos passantes. Mantenha todas as partes do corpo dentro do veículo.

Crianças podem operar e ficar presas nos vidros elétricos.

Não deixe as chaves nem crianças sem supervisão no carro.

(Continuação)

Perigo (Continuação)

O uso indevido dos vidros elétricos poderá resultar em ferimentos graves ou morte.

Operação

Você pode utilizar os vidros elétricos acionando os controles dos vidros elétricos no painel de cada porta.

Para abrir o vidro, pressione o controle para baixo.

Para fechar o vidro, puxe o controle para cima.

Solte o controle quando o vidro atingir a posição desejada.

Operação de movimento expresso do vidro

Os vidros com o recurso de movimento expresso para cima ou para baixo permitem que eles sejam levantados ou abaixados sem segurar o interruptor. Todos os vidros têm movimento expresso para baixo e para cima. Puxe o interruptor do vidro para cima ou empurre-o para baixo, completamente, solte-o e o vidro será levantado ou abaixado

automaticamente. Pare o vidro empurrando ou puxando o interruptor na mesma direção uma segunda vez ou operando brevemente o interruptor para a primeira posição em qualquer das direções.

Programação eletrônica dos vidros

Poderá ser necessário programar os vidros elétricos se a bateria do veículo for desconectada ou descarregar. Para programar o vidro:

1. Ligue o interruptor de ignição.
2. Feche o vidro que está sendo programado e mantenha o interruptor pressionado por pelo menos 5 segundos depois do fechamento.
3. Repita o segundo passo para cada vidro.

Função antiesmagamento

Se equipado, caso haja detecção de obstáculos enquanto o vidro estiver sendo fechado na operação de movimento expresso, o vidro abrirá automaticamente por questão de segurança.

Cuidado

A função antiesmagamento poderá não funcionar depois de ser usada várias vezes. Não opere o interruptor do vidro sem finalidade.

Desativação da função antiesmagamento

Em uma emergência, o recurso antiesmagamento pode ser anulado em um modo supervisionado. Segure o interruptor do vidro para cima até a segunda posição. O vidro fechará enquanto o interruptor for segurado. Nesse modo, o vidro ainda poderá ser fechado sobre um objeto que esteja em seu caminho. Tome cuidado ao usar o modo de desativação.

Perigo

Se o recurso antiesmagamento for anulado, a janela pode ser fechada em um objeto em curso. Antes de usar a anulação de antiesmagamento, certifique-se de que nenhuma pessoa ou objeto esteja obstruindo o percurso da janela.

(Continuação)

20 Chaves, portas e janelas

Perigo (Continuação)

O uso indevido de vidros elétricos ou a anulação do antiesmagamento pode resultar em ferimentos graves ou morte.

Sistema de segurança dos vidros traseiros para crianças



Pressione o interruptor  para desativar o interruptor dos vidros elétricos traseiros. Para ativar, pressione  novamente.

Sobrecarga

Se os comandos dos vidros forem ativados repetidamente em intervalos curtos, o funcionamento dos vidros será desativado por um tempo.

Desembaçador do vidro traseiro

Operado ao pressionar o botão .

O aquecimento funciona com o motor em operação e é desligado automaticamente após algum tempo ou pressionando o botão novamente.

Cuidado

Não utilize objetos cortantes ou limpadores de vidro abrasivos no vidro traseiro do veículo.

Não arranhe ou danifique os fios do desembaçador ao limpar ou trabalhar ao redor do vidro traseiro.

Para-sóis



Se pode baixar ou girar os para-sóis para o lado para evitar o ofuscamento.

Ambos os para-sóis têm espelhos integrais. O espelho do motorista deve estar fechado durante a condução.

Perigo

Não coloque o para-sol de forma a bloquear a visibilidade da estrada, do tráfego ou de outros objetos.

Bancos e dispositivos de segurança

Apoios de cabeça

Apoios de cabeça 21

Bancos dianteiros

Posição do assento 22

Ajuste do assento 22

Reclinamento de encostos 24

Bancos traseiros

Assentos traseiros 25

Cintos de segurança

Cintos de segurança 26

Como usar os cintos de segurança corretamente 27

Cinto de três pontos 29

Uso do cinto de segurança durante a gravidez 31

Verificação do sistema de segurança 31

Cuidados com o cinto de segurança 32

Substituição de peças do sistema do cinto de segurança após acidente 32

Sistema de airbag

Sistema de airbag 33

Sistema de air bag dianteiro 34

Sistema de air bag lateral 36

Sistema de air bag tipo cortina 37

Interruptor liga-desliga do air bag 37

Dispositivos de retenção para crianças

Dispositivos de retenção para crianças 38

Locais de instalação de dispositivos de retenção para crianças 40

Dispositivo de retenção para crianças ISOFIX 44

Sistemas de proteção para crianças (Sedan) 46

Sistemas de proteção para crianças (Hatchback) 47

Apoios de cabeça



Atenção

Com apoios de cabeça que não estejam instalados e ajustados corretamente, há um risco maior de que os ocupantes sofram uma lesão no pescoço / coluna em caso de acidente. Não conduza o veículo até que os apoios de cabeça de todos os ocupantes estejam instalados e ajustados corretamente.

A altura dos apoios de cabeça deve ser ajustada para sua posição correta de uso, ou seja, totalmente para cima se houver uma pessoa no banco.

Bancos traseiros

Os bancos traseiros do veículo têm apoios de cabeça ajustáveis.

22 Bancos e dispositivos de segurança

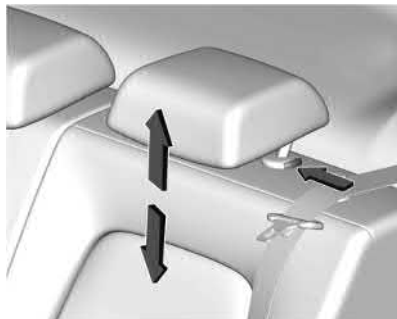

A altura do apoio de cabeça pode ser ajustada. Puxe o apoio de cabeça para levantá-lo. Tente mover o apoio de cabeça para se certificar de que ele está travado na posição.

Para abaixar o apoio de cabeça, pressione o botão, localizado na parte superior do encosto do banco, e pressione para baixo o apoio de cabeça.

Bancos dianteiros

Posição do assento

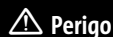

Conduza o veículo somente com o banco ajustado corretamente.



- Sente o mais distante possível para trás contra o encosto. Ajuste a distância entre o banco e os pedais para que suas pernas fiquem levemente dobradas ao pressionar os pedais.
- Sente com os ombros o mais distante possível para trás contra o encosto. Ajuste o ângulo do encosto para poder alcançar

facilmente o volante com os braços levemente dobrados. Mantenha o contato entre os ombros e o encosto ao girar o volante. Não incline o encosto muito para trás. Recomendamos um ângulo máximo de cerca de 25°.

- Ajuste o volante. Consulte *Ajuste de posição do volante (Se equipado)* ⇨ 53.
- Se equipado, ajuste a altura do banco alta o bastante para ter um campo de visão nítido em todos os lados e de todos os instrumentos do visor.

Ajuste do assento

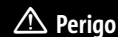

Para permitir o acionamento seguro do airbag, não se sente a menos de 25 cm do volante.

Nunca coloque objetos de qualquer tamanho ou formato sob os bancos dianteiros, pois eles podem interferir no mecanismo de movimentação, em outras partes da estrutura do banco ou em componentes elétricos quando disponíveis, reduzindo ou anulando

(Continuação)

**Perigo
(Continuação)**

o desempenho correto desses componentes e dos sistemas de segurança. Ainda assim, caso seja necessário colocar algum objeto sob os bancos dianteiros, é recomendável colocar primeiramente os bancos na posição mais afastada para trás e, assim, facilitar o acesso.

Não ajuste o assento usando mãos, dedos, pés ou outras partes do corpo embaixo do assento, pois ele tem mecanismo de metal e peças móveis que podem causar ferimentos.

⚠ Perigo

Nunca ajuste os bancos ao conduzir, uma vez que poderão mover-se de forma incontrolável.

(Continuação)

**Perigo
(Continuação)**

Sempre que precisar ajustar o banco, certifique-se de sentar confortavelmente e use a alavanca para destravar, ou os botões de ajuste elétricos, quando disponíveis.

Depois de ajustar a posição dos bancos, tente movê-los para frente e para trás para se certificar de que estejam travados na posição.

Quando estiver ajustando um banco, cuide para não atingir um passageiro ou bagagem.

Mantenha as mãos, dedos, pés e outras partes do corpo longe das áreas de funcionamento do mecanismo de ajuste, trava dos bancos e outros componentes metálicos.

Caso seja necessário pegar algum objeto embaixo do banco do passageiro dianteiro, é recomendável colocar os bancos na posição mais afastada para trás.

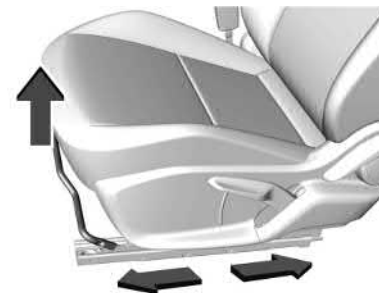

Para ajustar a posição dos bancos:

1. Puxe a alavanca na frente da almofada do banco, pela região central, para destravá-lo.
2. Mova o banco para frente ou para trás, e solte a alavanca.
3. Tente mover o banco para frente e para trás para se certificar de que esteja travado na posição.

24 Bancos e dispositivos de segurança

Ajustador da altura do banco (se equipado)

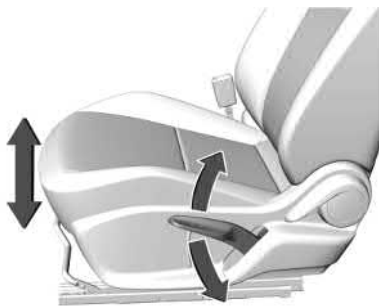

Mova a alavanca para cima ou para baixo para levantar ou abaixar o banco.

Reclinamento de encostos

⚠ Atenção

Pode ser perigoso sentar-se em posição reclinada quando o veículo estiver em movimento. Mesmo quando afivelados, os cintos de segurança não cumprirão seu papel.

(Continuação)

Atenção (Continuação)

O cinto de três pontos não estará contra seu corpo. Ao invés disso, estará na sua frente. Em uma colisão você poderá bater nele, obtendo ferimentos no pescoço ou de outros tipos.

O cinto subabdominal poderá se mover para o abdome. As forças do cinto estarão lá e não em seus ossos pélvicos. Isso pode causar ferimentos internos graves.

Para obter uma proteção apropriada quando o veículo estiver em movimento, mantenha o encosto na posição vertical. Então, sente-se bem para trás no banco e use o cinto de segurança corretamente.



Não recline o encosto se o veículo estiver em movimento.

Encostos reclináveis manuais

⚠ Atenção

Se o encosto de algum dos bancos não estiver travado, ele pode avançar em caso de parada brusca ou colisão. Isso poderia ferir a pessoa sentada no banco. Sempre empurre e puxe os encostos dos bancos para certificar-se de que estão travados.

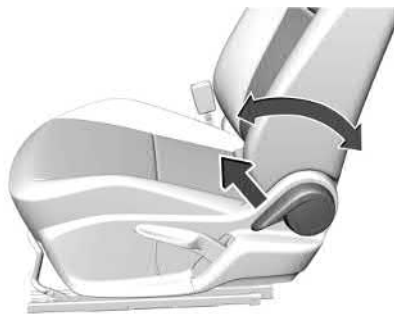

Para reclinarmos um encosto manual:

1. Levante a alavanca.
2. Mova o encosto para a posição desejada, então solte a alavanca e trave o encosto na posição.
3. Empurre e puxe o encosto para certificar-se de que esteja travado.

Para retornar o encosto para a posição vertical:

1. Levante totalmente a alavanca sem aplicar pressão ao encosto e ele voltará para a posição vertical.
2. Empurre e puxe o encosto para certificar-se de que esteja travado. Deixe o banco engatar de forma audível.

Bancos traseiros

Assentos traseiros

Dobra do encosto

O encosto dos bancos traseiros pode ser dobrado.

Para dobrar os encostos traseiros:

1. Coloque os encostos dos bancos dianteiros na posição vertical. Consulte *Reclinamento de encostos* ⇨ 24.

| Cuidado |
|---|
| Rebater o banco traseiro com os cintos de segurança ainda presos às fivelas pode danificar o banco ou os cintos. Sempre solte os cintos de segurança e recolóque-os em suas posições normais antes de rebater o banco traseiro. |

2. Solte o cinto de segurança traseiro.



3. Empurre a placa da trava do cinto de segurança para dentro do local de armazenamento.

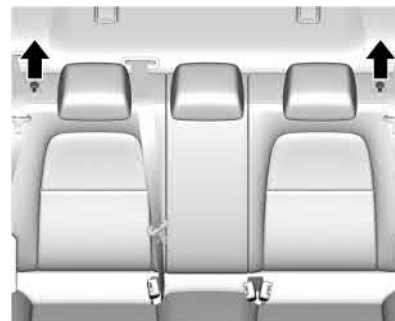

26 Bancos e dispositivos de segurança

4. Puxe a alavanca no topo do encosto para destravá-lo.
5. Dobre o encosto para frente.
6. Repita as etapas para o outro encosto, se desejado.

Para levantar o encosto:

Atenção

Um cinto de segurança passado incorretamente, preso incorretamente ou torcido não fornecerá a proteção necessária em caso de colisão. O usuário ou usuária do cinto poderá ficar gravemente ferido. Após elevar o encosto do banco traseiro, sempre certifique-se de que os cintos de segurança estejam passados e afivelados corretamente, e que não estejam retorcidos.

1. Certifique-se de que o cinto de segurança esteja no local de armazenamento do cinto.
2. Levante o encosto do banco e empurre-o firmemente para trás até que trave no lugar.

Use as duas mãos para pressionar o encosto firmemente. Aplique pressão suficiente nos dois lados do encosto do banco para travá-lo ao retorná-lo para a posição vertical.

Repita as etapas para o outro encosto, se desejado.

Atenção

Se o encosto do banco não estiver travado, ele poderá avançar em caso de parada brusca ou colisão. Isso poderia ferir a pessoa sentada no banco. Sempre puxe para a frente a parte superior do encosto do banco na área da trava para ter certeza de que ele está travado.

3. Quando o encosto do banco está levantado, puxe e empurre o encosto para se certificar de que ele está travado antes de dirigir.

Verifique se o cinto de segurança não está preso entre o encosto traseiro e a trava.

Mantenha o banco na posição travada ereta quando não estiver em uso.

Cintos de segurança

Atenção

Não deixe ninguém viajar quando um cinto de segurança não puder ser usado corretamente. Em uma colisão, se você ou seu(s) passageiro(s) não estiverem usando cintos de segurança, os ferimentos podem ser muito mais graves do que se estivesse usando os cintos. Pode haver ferimentos graves ou morte ao bater com força em objetos dentro do veículo ou ser ejetado do veículo. Além disso, uma pessoa que não está com o cinto afivelado pode bater nos outros passageiros do veículo.

É extremamente perigoso viajar na área de carga, dentro ou fora do veículo. Em uma colisão, os passageiros que viajam nessas áreas estão mais propensos a sofrer ferimentos graves ou mesmo morrer. Não permita que passageiros viajem em nenhuma área do veículo que não esteja equipada com bancos e cintos de segurança.

(Continuação)

Atenção (Continuação)

Afivle sempre seu cinto de segurança e verifique se o(s) passageiro(s) também está(ão) protegido(s) corretamente.

Os cintos de segurança são projetados para uso de uma pessoa por vez. Eles não são apropriados para pessoas menores que 150 cm. O uso de dispositivo de retenção para cadeirinha de criança apropriado é obrigatório para pessoas menores do que 150 cm.

Periodicamente, verifique todas as peças do sistema de cinto para ver se apresentam danos e a funcionalidade correta. Providencie a substituição dos componentes danificados.

Após um acidente, providencie a substituição dos cintos em uma Concessionária Chevrolet.

Nota

Certifique-se de que os cintos não estejam danificados por sapatos, objetos pontiagudos ou desfiados. Evite entrada de sujeira no retrator do cinto.

Este veículo tem indicadores como lembrete para afivelar os cintos de segurança. Consulte *Lembretes do cinto de segurança* ⇨ 59.

Como usar os cintos de segurança corretamente

Siga estas regras para a proteção de todos.

Existem outras coisas para conhecer sobre cintos de segurança e crianças, incluindo crianças pequenas e bebês. Se uma criança for andar no veículo, consulte *Dispositivos de retenção para crianças* ⇨ 38. Revise e siga as regras para crianças além das seguintes regras:

É muito importante que todos os ocupantes estejam com seus cintos afivelados. As estatísticas mostram que pessoas que não usam cinto de segurança se ferem com mais frequência em acidentes do que pessoas que usam.

Existem fatores especiais a conhecer sobre o uso correto do cinto de segurança.

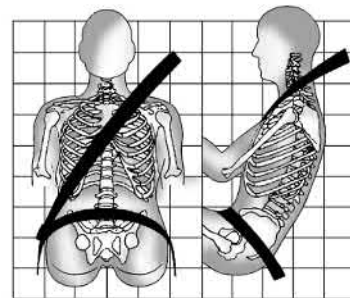

- Sente-se reto e mantenha sempre os pés no assoalho em frente a você (se possível).
- Use sempre a fivela certa para sua posição no banco.
- Use a parte subabdominal do cinto em posição baixa rente aos quadris, tocando as coxas. Em um acidente, será aplicada força nos fortes ossos pélvicos e você estará menos propenso a deslizar para baixo do cinto subabdominal. Se você deslissasse do cinto, ele aplicaria força em seu abdômen. Isso poderia trazer ferimentos graves ou mesmo fatais.
- Use o cinto diagonal sobre o ombro e transversalmente ao tórax. Estas partes do corpo são as mais adequadas para

28 Bancos e dispositivos de segurança

receber as forças dos cintos de segurança. O cinto diagonal trava em caso de parada súbita ou de acidente.

⚠ Atenção

Você pode se ferir gravemente ou até morrer, caso não use o cinto de segurança corretamente.

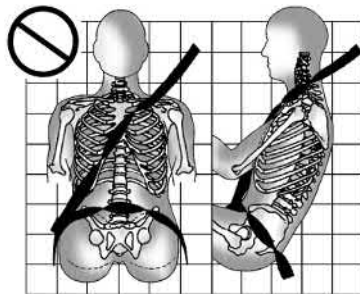
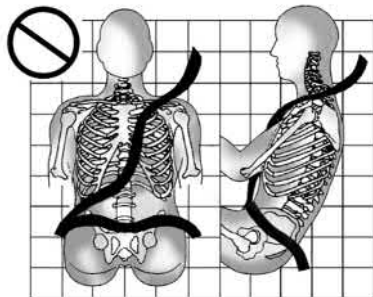

Nunca deixe o cinto subabdominal ou diagonal solto ou torcido.

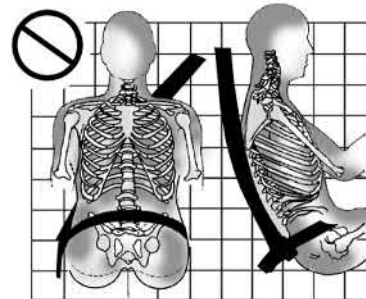
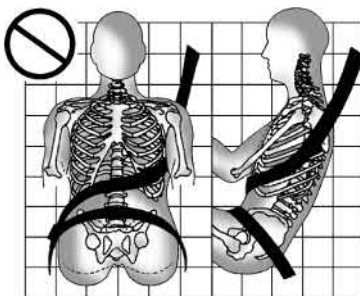

Nunca use o cinto diagonal sob os braços ou atrás das costas.

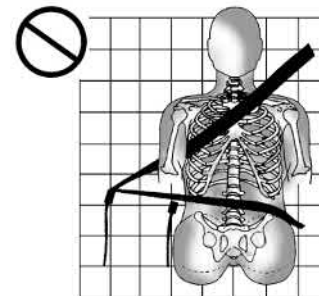

Use sempre a fivela certa para sua posição no banco.

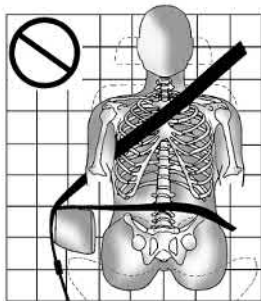

Nunca passe o cinto subabdominal ou diagonal sobre um apoio de braço.

Cinto de três pontos

Todas as posições de assento no veículo têm um cinto de três pontos.

As instruções seguintes explicam como usar um cinto de três pontos corretamente.

1. Ajuste o banco, se ele for ajustável, de forma que você possa se sentar reto.

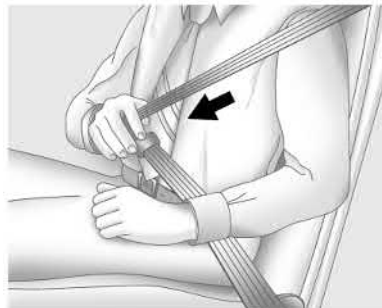

2. Pegue a lingueta do fecho e puxe o cinto transversalmente. Não deixe que o fio fique torcido.

O cinto de três pontos pode travar se você o puxar muito rapidamente. Se isso acontecer, deixe o cinto voltar lentamente para destravá-lo. Então, puxe o cinto transversalmente de forma mais lenta.

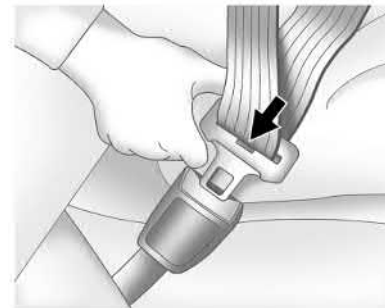

3. Empurre a lingueta do fecho na fivela até perceber um clique.

Puxe a lingueta do fecho para cima para se certificar de que esteja firme.

Posicione o botão de liberação na fivela para que o cinto de segurança possa ser desativado rapidamente, se necessário.

30 Bancos e dispositivos de segurança



4. Para apertar a parte subabdominal, puxe o cinto diagonal.

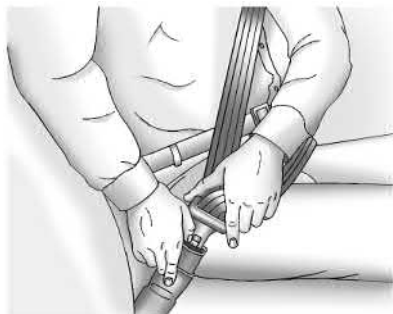

Para destravar o cinto, pressione o botão na fivela. O cinto deve voltar à posição de armazenado.

Sempre manuseie o cinto de segurança com cuidado. Se o cinto de segurança retorna rapidamente à posição de retração, o retrator pode travar, impossibilitando puxá-lo para fora. Se isso acontecer puxe o cinto de segurança em linha reta firmemente para destravá-lo e em seguida solte-o. Se o cinto permanecer travado no retrator, contate uma concessionária.

Antes de fechar a porta, verifique se o cinto de segurança está fora do caminho. Se a porta for batida contra o cinto de segurança, tanto o cinto de segurança quanto o veículo podem ficar danificados.

Regulador de altura do cinto diagonal

O veículo tem um ajustador do cinto na altura do ombro para a posição em que o motorista senta.

Ajuste a altura para que a parte do ombro do cinto fique no ombro e não caindo do ombro. O cinto deve estar próximo ao pescoço, porém sem tocá-lo. O ajuste inadequado do cinto de segurança na altura

do ombro pode reduzir a eficácia do cinto em caso de colisão. Consulte *Como usar os cintos de segurança corretamente* ⇨ 27.



Pressione o botão de liberação e mova o ajustador de altura para a posição desejada. O regulador pode ser movido para cima empurrando para cima o controle deslizante / acabamento. Depois de regulado na posição correta, tente mover o regulador para baixo sem pressionar o botão de destravamento para certificar-se de que esteja travado na posição.

Pré-tensionadores dos cintos de segurança

Este veículo possui pré-tensionadores dos cintos de segurança para os ocupantes dos bancos dianteiros. Embora os pré-tensionadores do cinto de segurança não possam ser vistos, eles fazem parte do conjunto do cinto de segurança. Eles podem ajudar a apertar os cintos de segurança durante os estágios iniciais de colisões frontais moderadas a severas, quase frontais ou traseiras, se forem atendidas as condições-limite de ativação do pré-tensionador. E se o veículo possui airbags de impacto lateral no banco, os pré-tensionadores do cinto de segurança podem ajudar a apertar os cintos de segurança em uma colisão lateral.

Os pré-tensionadores só funcionam uma vez. Se os pré-tensionadores forem ativados em uma colisão, estes e provavelmente outras peças do sistema de cintos de segurança do veículo deverão ser substituídos. Consulte *Substituição de peças do sistema do cinto de segurança após acidente* ⇨ 32.

Não sente sobre o cinto de segurança externo ao entrar ou sair do veículo, ou em qualquer momento enquanto estiver sentado no veículo. Sentar no cinto de segurança pode danificar a correia e o equipamento.

Uso do cinto de segurança durante a gravidez

Os cintos de segurança servem para todas as pessoas, incluindo mulheres grávidas. Como todos os ocupantes, as grávidas estão mais propensas a se ferir seriamente caso não usem cintos de segurança.



Uma mulher grávida deve usar o cinto de segurança de três pontos, e a parte subabdominal deve ser colocada o mais baixo possível, abaixo da circunferência da barriga, por toda a gravidez.

A melhor forma de proteger o feto é proteger a mãe. Quando o cinto de segurança é usado corretamente, é maior a probabilidade de o feto não se ferir em um acidente. Para as gestantes, bem como para qualquer pessoa, o fundamental para tornar os cintos eficazes é usá-los corretamente.

Verificação do sistema de segurança

Verifique regularmente o lembrete do cinto de segurança, cintos de segurança, fivelas, linguetas do fecho, retratores, ajustadores de altura do cinto de segurança de três pontos (se equipado) e fixações do cinto de segurança para se certificar de que estejam todos funcionando corretamente. Verifique se há outras peças frouxas ou danificadas do sistema de cinto de segurança que possam impedir o funcionamento adequado desse sistema. Vá até a concessionária para solicitar o reparo. Cintos de segurança rasgados, desfiados ou enrolados podem não

32 Bancos e dispositivos de segurança

protegê-lo em um acidente. Cintos de segurança rasgados ou desfiados podem arrebentar sob as forças de impacto. Se um cinto estiver cortado ou desfiado, substitua-o imediatamente. Caso o cinto esteja torcido, poderá ser possível destorcer invertendo a lingueta do cinto. Se isso não puder ser corrigido, peça para a concessionária consertar.

Certifique-se de que a luz de lembrete do cinto de segurança esteja funcionando. Consulte *Lembretes do cinto de segurança* ⇨ 59.

Mantenha os cintos de segurança limpos e secos. Consulte *Cuidados com o cinto de segurança* ⇨ 32.

Cuidados com o cinto de segurança

Mantenha os cintos de segurança limpos e secos.

Os cintos de segurança devem receber cuidado e manutenção adequados.

Os componentes do cinto de segurança devem ser mantidos limpos e secos. Se necessário, as superfícies rígidas externas e o cordão do cinto de segurança podem ser limpos suavemente com sabão neutro

e água. Certifique-se de que não haja excesso de poeira nem detritos no mecanismo. Se houver poeira ou detritos no sistema, consulte a concessionária. As peças podem precisar ser trocadas para garantir o funcionamento adequado do sistema.

Atenção

Não clareie nem tinja a correia do cinto de segurança. Isso pode enfraquecer seriamente a correia. Em caso de colisão, é possível que não forneçam proteção adequada. Lave e enxágue a correia do cinto de segurança somente com sabão neutro e água morna. Deixe a correia secar.

Substituição de peças do sistema do cinto de segurança após acidente

Atenção

Um acidente pode danificar o sistema de cinto de segurança do veículo. Um sistema de cinto de segurança danificado pode não proteger

(Continuação)

Atenção (Continuação)

corretamente a pessoa que o utilize, o que resulta em lesão grave ou mesmo morte, em caso de acidente. Para ajudar a garantir que os sistemas de cinto de segurança estejam funcionando corretamente após um acidente, inspecione-os e providencie as substituições necessárias o mais rápido possível.

Após um acidente de pouca gravidade, a substituição dos cintos de segurança talvez não seja necessária. Mas os conjuntos de cinto de segurança que foram usados durante qualquer acidente podem ter sido forçados ou danificados. Consulte a concessionária para solicitar a inspeção ou a substituição dos conjuntos de cinto de segurança.

Podem ser necessários novas peças e reparos, mesmo que o sistema de cinto de segurança não tenha sido usado no momento do acidente.

Solicite a verificação dos pré-tensionadores do cinto de segurança caso o veículo tenha passado por acidente, ou se a luz indicadora

do airbag ficar acesa depois que você der partida no veículo, ou enquanto estiver dirigindo. Consulte *Luz indicadora do airbag* ⇨ 60.

Atenção

Os procedimentos de segurança devem ser sempre observados ao descartar o veículo ou peças dele. O descarte deve ser realizado apenas por uma assistência técnica autorizada, para ajudar a proteger o ambiente e a sua saúde.

Sistema de airbag

O sistema de airbag consiste em uma série de sistemas individuais.

Quando acionados, os airbags inflam em milissegundos. Eles também esvaziam tão rápido que geralmente não se nota durante a colisão.

Perigo

Se manuseados de forma inadequada, os sistemas de airbag podem ser ativados e inflar.

(Continuação)

Perigo (Continuação)

O motorista deve sentar-se o mais para trás possível, sem comprometer o controle do veículo. Se estiver sentado muito próximo ao airbag, ele poderá causar ferimentos fatais ou graves quando inflado.

Para uma proteção máxima em todos os tipos de colisões, todos os ocupantes, incluindo o motorista, sempre deverão usar cintos de segurança para minimizar o risco de ferimentos fatais ou graves em caso de acidente. Não sente ou se encoste desnecessariamente próximo ao airbag enquanto o veículo estiver em movimento.

O airbag poderá causar arranhões na face ou no corpo, ferimentos devido a óculos quebrados ou queimaduras ao inflar se for acionado.

Nota

Os sistemas eletrônicos dos airbags e dos pré-tensionadores encontram-se na área do console central. Não colocar objetos magnéticos nessa área.

Não se deve colar nada nas tampas dos airbags e nem cobri-las com outros materiais.

Cada airbag é acionado uma só vez. Substitua os airbags acionados em uma Concessionária Chevrolet.

Não faça alterações nos componentes do sistema do airbag, pois isso invalidará a aprovação do veículo. Remova o volante, o painel de instrumentos, todas as partes do revestimento, as vedações da porta, as maçanetas e os bancos em uma Concessionária Chevrolet.

Quando os airbags inflam, os gases aquecidos podem causar queimaduras.

Perigo

Nunca deixe que crianças, bebês, gestantes, idosos e deficientes sentem no banco dianteiro do passageiro equipado com airbags. Não dirija com um bebê conforto instalado nesse banco. Em caso de acidente, o impacto do airbag inflado poderá causar ferimentos na face ou morte.

34 Bancos e dispositivos de segurança

Cuidado

Se o veículo colidir com lombadas ou objetos em estradas sem asfalto ou calçadas, os airbags poderão ser ativados. Dirija lentamente sobre superfícies que não foram projetadas para o tráfego de veículos para evitar a ativação acidental do airbag.

Consulte *Luz indicadora do airbag* ⇨ 60.

Dispositivo de retenção para crianças no banco do passageiro dianteiro com sistema de airbag.



NUNCA use um dispositivo de retenção para crianças em um banco protegido por um AIRBAG ATIVO na frente dela, podem ocorrer FERIMENTOS FATAIS ou GRAVES à CRIANÇA.

Por motivos de segurança, o dispositivo de retenção para crianças virado para a frente só deve ser usado de acordo com as instruções e as restrições da tabela.

A etiqueta do airbag está localizada nos dois lados do para-sol do passageiro. Consulte *Desativação do airbag*.

Sistema de air bag dianteiro

O sistema de airbags dianteiros consiste em um airbag no volante e um no painel de instrumentos do lado do passageiro. Eles podem ser identificados pela palavra AIRBAG.

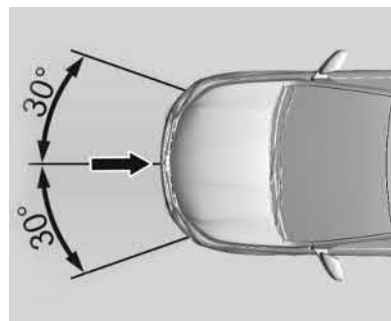

O sistema de airbag dianteiro é acionado em caso de acidente de certa gravidade na área descrita. A ignição deve estar ligada.

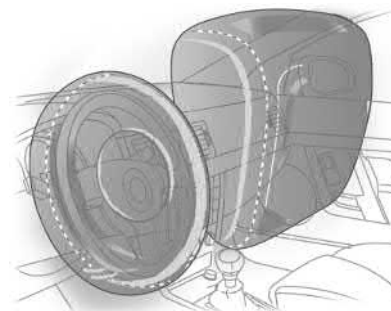

Os airbags dianteiros são dispositivos de segurança complementares que, em conjunto com os cintos de segurança, aumentam a proteção dos passageiros dianteiros em uma colisão frontal com desaceleração muito abrupta. Sua função é proteger a cabeça e o tórax de impacto violento contra o volante ou painel de instrumentos em acidentes nos quais os cintos de segurança não seriam suficientes para evitar lesões graves e / ou morte.

O sistema de airbag não acionará em uma colisão frontal de gravidade inferior, em que o cinto de segurança é suficiente para proteger os passageiros, nem nas colisões das partes laterais e traseiras, em capotamentos, derrapadas e outras situações em que o ocupante não é projetado à frente de forma intensa.

É importante enfatizar que a velocidade do veículo e a desaceleração imposta aos ocupantes são os fatores determinantes para o acionamento do airbag.

Um módulo eletrônico gerencia a ativação do sistema.

Sendo necessário, será ativada a ignição dos geradores de gás e enchimento dos airbags, amortecendo o contato dos ocupantes dianteiros com o volante e com o painel de instrumentos.

O som gerado pelo sistema de ativação dos airbags, através do gerador de gases, não é prejudicial ao sistema auditivo humano.

Perigo

A proteção máxima só é obtida quando o banco está na posição adequada, consulte Posição do banco em *Posição do assento* ⇨ 22. Mantenha a área onde o airbag infla livre de obstruções. Ajuste o cinto de segurança corretamente e prenda-o adequadamente. Só assim o airbag poderá fornecer proteção.

Recomendações importantes

- Não mantenha nenhum tipo de objeto entre o airbag e os ocupantes dos bancos, pois caso as bolsas inflam estes objetos podem ser lançados contra os ocupantes causando ferimentos.
- Não instale acessórios não originais no volante ou no painel de instrumentos, pois poderão interferir no curso do airbag

quando inflar, evitando a operação do sistema ou mesmo sendo lançados contra os ocupantes causando ferimentos.

- Nunca altere os componentes do sistema do airbag. O manuseio incorreto pode fazer com que o airbag infla inadvertidamente causando ferimentos no motorista e no passageiro.
- O sistema eletrônico que controla o airbag se localiza no console dianteiro. Para evitar falhas, nenhum objeto imantado deve ser colocado nas proximidades do console.
- No caso de veículos expostos a enchentes, procure a assistência de uma Concessionária Chevrolet.
- A desmontagem do volante e do painel de instrumentos somente deverá ser executada em uma Concessionária Chevrolet.
- O airbag foi projetado para disparar apenas uma vez. Depois de disparado, ele deverá ser substituído imediatamente em uma Concessionária Chevrolet.
- Não carregue nem mantenha nenhum objeto em sua boca enquanto estiver dirigindo. No caso do airbag inflar, o risco de uma lesão ou acidente fatal aumenta consideravelmente.

36 Bancos e dispositivos de segurança

- Ao vender o veículo para um novo dono, informe-o de que o veículo está adaptado com sistema de airbag e de que as instruções deste manual devem ser lidas e seguidas.
- Desmontar um veículo com airbag não inflado pode ser muito perigoso. Ao descartar um veículo, procure a assistência de uma Concessionária Chevrolet.

Sistema de air bag lateral

O sistema de airbags laterais consiste em um airbag em cada encosto do banco dianteiro. Isso pode ser identificado pela palavra AIRBAG.

O sistema de airbag lateral é acionado em caso de impacto lateral de certa gravidade. A ignição deve estar ligada.

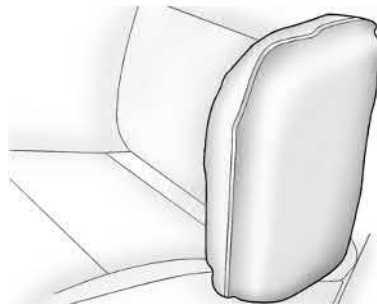

O risco de ferimento na parte superior do corpo e na pele, em caso de impacto lateral, é consideravelmente reduzido.

Cuidado

- Não instale coberturas de banco.
- Não substitua o revestimento original por outro tipo de tecido, incluindo couro, nem instale coberturas protetoras nos bancos e no caso de substituição ou danos, procure ajuda de uma Concessionária Chevrolet.
- Não coloque seu corpo ou qualquer objeto (incluindo travesseiros) entre os bancos dianteiros e as portas. Os

(Continuação)

Cuidado (Continuação)

passageiros dos bancos dianteiros não devem apoiar-se ou dormir nas portas. Sempre sente no centro do banco.

- Sempre use seu cinto de segurança.

⚠ Perigo

Mantenha a área onde o airbag infla livre de obstruções.

⚠ Perigo

Crianças sentadas bem próximas a um Airbag lateral podem ser vítimas de lesões fatais se o Airbag acionar, especialmente se a cabeça, pescoço ou peitoral da criança estiver próxima ao airbag na hora do impacto.

Nunca deixe seu filho apoiado na porta ou próximo do módulo do airbag lateral.

Sistema de air bag tipo cortina

O sistema de airbag "cortina" consiste em um airbag na estrutura do teto em cada lado. Ele pode ser identificado pela palavra AIRBAG nas colunas do teto.

O sistema de airbag "cortina" é acionado em caso de impacto na lateral de certa gravidade. A ignição deve estar ligada.

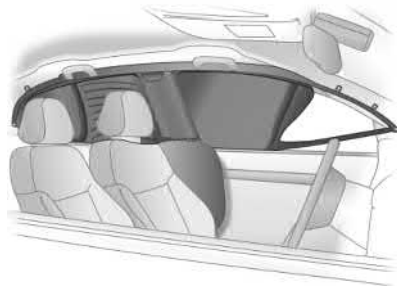

O risco de ferimento na cabeça, em caso de impacto lateral, é consideravelmente reduzido.

Perigo

- Não fique próximo da zona de acionamento do airbag (nem coloque objetos, incluindo almofadas).
- Use os ganchos localizados sobre as portas somente para pendurar roupas leves.
- Não coloque objetos dentro dos bolsos de roupas penduradas.
- Não segure nos ganchos auxiliares (sobre as portas) enquanto o veículo estiver sendo conduzido.
- Sempre afivele o cinto de segurança.
- Não se encoste (nem durma apoiado) nas portas dianteiras nem traseiras. Sempre sente-se na parte central do banco.

Interruptor liga-desliga do air bag



O sistema de airbag dianteiro do banco do passageiro dianteiro deverá ser desativado se for necessário utilizar um dispositivo de retenção para crianças neste assento. Os sistemas de airbag de "cortina" e lateral, os pré-tensionadores e todo o sistema de airbag do motorista permanecerão ativos.



O sistema de airbag do passageiro pode ser desativado a partir de uma trava no painel de instrumentos, visível quando a porta dianteira do passageiro está aberta.

O indicador de status do airbag do passageiro está localizado no console do teto.

Use a chave do veículo para escolher a posição:

OFF  (Desligado) o airbag do passageiro dianteiro será desativado e não inflará no caso de uma colisão. O indicador de controle OFF  fica aceso continuamente.

O dispositivo de retenção para crianças pode

38 Bancos e dispositivos de segurança

ser instalado de acordo com o quadro Locais de instalação de dispositivos de retenção para crianças.

ON  (ligado) o airbag do passageiro dianteiro está ativo. Nenhum dispositivo de retenção para crianças pode ser instalado.

Altere a posição do interruptor apenas quando o veículo estiver parado e a ignição estiver desligada.



Enquanto o indicador de controle  estiver aceso, os sistemas de airbag do banco do passageiro dianteiro inflarão em caso de colisão.

Se os dois indicadores acenderem ao mesmo tempo ou se nenhum indicador acender, há uma falha no sistema. Conserte a causa da falha em uma concessionária Chevrolet imediatamente.

Perigo

Ative o sistema de airbag do passageiro dianteiro quando um adulto estiver no banco do passageiro dianteiro.

Caso contrário, há um risco de ferimento ou morte à pessoa que usar este banco com o airbag do passageiro dianteiro desativado.

Dispositivos de retenção para crianças

Dispositivos de retenção para crianças

Os bancos traseiros são o melhor local para prender um dispositivo de retenção para crianças. Bebês e crianças devem estar adequadamente contidos por sistemas de retenção, nos termos deste manual.

Os quadris de um bebê são muito pequenos e um cinto de segurança comum não permanecerá no local correto, conforme

necessário. Em vez disso, há a possibilidade de que o cinto de segurança permaneça no abdômen do bebê, forçando-o diretamente, e isso pode causar ferimentos graves em caso de colisão.

Classificação dos dispositivos de retenção para crianças

| Grupo | Classe de peso |
|-----------|--------------------------|
| Grupo 0 | Até 10 kg (22 lb.) |
| Grupo 0+ | Até 13 kg (28 lb.) |
| Grupo I | 9 a 18 kg (20 a 39 lb.) |
| Grupo II | 15 a 25 kg (34 a 55 lb.) |
| Grupo III | 22 a 36 kg (49 a 79 lb.) |

A



B



C

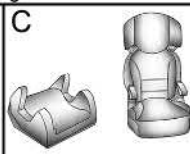

a) Grupo 0 e 0+ (Bebê conforto)

⚠ Perigo

Não coloque o bebê conforto em um banco com o airbag dianteiro do passageiro ativado, caso contrário, em caso de colisão, o airbag poderá causar ferimentos graves à criança, pois a cabeça dela estaria muito próxima dele ao ser acionado.



b) Grupo I (Cadeira de criança)

c) Grupos II e III (Assento de elevação)

Nota

Para escolher corretamente o dispositivo de retenção para crianças, é importante considerar a idade e o peso, além do biotipo da criança.

A General Motors recomenda usar o dispositivo de retenção para crianças original da GM.



Nota

Antes de adquirir um dispositivo de retenção para crianças, verifique se ele é adequado para o cinto de segurança e para o banco.

⚠ Atenção

- Ao carregar uma criança, siga os procedimentos de transporte infantil estabelecidos pelas leis locais.
- Em alguns países, o uso de dispositivos de retenção para crianças é proibido em certos bancos.

(Continuação)

40 Bancos e dispositivos de segurança

Atenção (Continuação)

- Certifique-se de que o dispositivo de retenção para crianças esteja instalado adequadamente. Se a cadeirinha de criança não estiver presa adequadamente, o risco de ferimentos sérios em caso de colisão aumenta.
- Não prenda nem coloque objetos ou outros materiais no dispositivo de retenção para crianças.
- Não deixe nenhum objeto solto no veículo. Durante um impacto, esse objeto pode causar ferimentos aos ocupantes.
- Depois de remover a criança do veículo, mantenha o dispositivo de retenção para crianças preso com o cinto de segurança ou ISOFIX, para evitar que ele seja lançado para frente em caso de frenagem súbita.

(Continuação)

Atenção (Continuação)

- Se não for necessário manter o dispositivo de retenção para crianças no banco traseiro, remova-o do veículo e guarde-o.
- Depois de um acidente, é necessário substituir o dispositivo de retenção para crianças, pois ele deverá ter sofrido danos não visíveis.

Nota

Certifique-se de que o dispositivo de retenção para crianças:

- Esteja de acordo com as instruções fornecidas pelo fabricante do dispositivo de retenção para crianças.

- Tenha a etiqueta de aprovação de cumprimento das regulamentações de segurança em termos de leis locais.
- Seja adequado ao veículo

Locais de instalação de dispositivos de retenção para crianças

Opções admissíveis para a fixação do dispositivo de retenção para crianças com um cinto de segurança de três pontos.

| Classe de peso e idade | No banco do passageiro dianteiro | | Nos bancos laterais traseiros | No banco central traseiro |
|--|----------------------------------|-------------------|-------------------------------|---------------------------|
| | Airbag ativado | Airbag desativado | | |
| Grupo 0: até 10 kg ou cerca de 10 meses | X | U (1,2) | U / L (3) | X |
| Grupo 0+: até 13 kg ou cerca de 2 anos | X | U (1,2) | U / L (3) | X |
| Grupo I: de 9 a 18 kg ou cerca de 8 meses a 4 anos | X | X | U / L (3,4) | X |
| Grupo II: de 15 a 25 kg ou cerca de 3 a 7 anos | X | X | U / L (3,4) | X |
| Grupo III: de 22 a 36 kg ou cerca de 6 a 12 anos | X | X | U / L (3,4) | X |

U: adequação universal em conjunto com um cinto de segurança de três pontos.

L: Adequado para alguns dispositivos de retenção para crianças das categorias 'veículo específico', 'restrito' ou 'semi-universal'. O dispositivo de retenção para crianças deve ser aprovado para o tipo específico de veículo (consulte a lista de tipo de veículo do dispositivo de retenção para crianças).

X: nenhum dispositivo de retenção para crianças é permitido nesse local e nessa classe de peso.

(1) mova o banco para a frente o quanto for necessário e ajuste a inclinação do encosto o quanto for necessário para a posição vertical para garantir que o cinto corra para a frente a partir do ponto de ancoragem superior.

(2) mova o ajuste de altura para cima o quanto for necessário e ajuste a inclinação do encosto o quanto for necessário para a posição vertical para garantir que o cinto esteja firme no lado da fivela.

(3) Mova o respectivo banco dianteiro para a frente do dispositivo de retenção para crianças o quanto for necessário.

(4) ajuste o respectivo apoio de cabeça ou remova-o se necessário.

42 Bancos e dispositivos de segurança

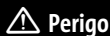

ADVERTÊNCIA-RISCO GRAVE

NUNCA use um dispositivo de retenção para crianças em um banco protegido por um AIRBAG ATIVO na frente dela, podem ocorrer FERIMENTOS FATAIS ou GRAVES à CRIANÇA.

Nota

As disposições estabelecidas por leis se sobrepõe à disposições deste Manual.

Como prender os Dispositivos de retenção para crianças com o Cinto de segurança

Ao usar um cinto de três pontos em um dispositivo de retenção para crianças, siga as instruções fornecidas com o dispositivo de retenção para crianças e as seguintes instruções:

1. Coloque o dispositivo de retenção para crianças no banco.
2. Pegue a lingueta do fecho e envolva as partes subabdominal e do ombro do cinto de segurança do veículo através de em torno do dispositivo de retenção para crianças. As instruções do dispositivo de retenção para crianças mostrarão como fazê-lo.

3. Empurre a lingueta do fecho na fivela até perceber um clique.
4. Posicione o botão de liberação na fivela, afastado do dispositivo de retenção para crianças, para que o cinto de segurança possa ser desafivelado rapidamente, se necessário. O botão usado para soltar a placa da trava deve estar visível e não escondido pelo dispositivo de retenção para crianças. Não deverá haver contato direto entre o botão e o dispositivo de retenção para crianças.

Siga as instruções no manual do proprietário do dispositivo de retenção para crianças e trave o dispositivo de retenção para crianças ao usar o cinto de segurança do veículo.

Antes de colocar a criança no dispositivo de retenção para crianças, certifique-se de que ele esteja fixado com firmeza na posição. Empurre e puxe o dispositivo de retenção para crianças em direções diferentes para se certificar de que esteja seguro.

Para remover o dispositivo de retenção para crianças, siga as instruções do manual do proprietário do dispositivo para destravá-lo. Desafivele o cinto de segurança do veículo e deixe que retorne à posição armazenada.

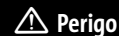

Nunca use um único cinto de segurança para um adulto e uma criança. Durante um impacto, o cinto de segurança provavelmente exercerá muita pressão na criança, causando ferimentos graves ou fatais.

Nunca deixe que duas crianças compartilhem o mesmo cinto de segurança. Ambas podem sofrer ferimentos graves em uma colisão.



⚠ Perigo

Bebês e crianças nunca devem ser carregados no colo de outro ocupante.

Apesar de um bebê não pesar muito, ele será tão pesado durante uma colisão que será impossível segurá-lo, mesmo se o ocupante estiver com o cinto de segurança afivelado.

Crianças mais velhas

Uso correto do cinto de segurança.



Para verificar se uma criança pode usar um cinto de três pontos, certifique-se de que os joelhos da criança dobram-se

confortavelmente na borda do banco, o cinto transversal passa entre o pescoço e o braço da criança, e o cinto subabdominal está o mais baixo possível sobre os quadris.

⚠ Perigo

- Estatísticas de acidentes mostram que as crianças estão mais seguras se estiverem no banco traseiro e usando o cinto de segurança de forma adequada.
- Crianças sem cinto de segurança podem ser jogadas para fora em um acidente.
- Sempre que uma criança estiver sentada, o cinto subabdominal deverá estar em posição baixa, tocando as coxas da criança. Em um acidente, é aplicada força do cinto nos ossos pélvicos da criança.



⚠ Perigo

Essa imagem mostra uma criança sentada em um banco com cinto de três pontos usado incorretamente.

Se uma criança usar o cinto dessa forma, poderá sofrer ferimentos e risco de acidente fatal em uma colisão.

44 Bancos e dispositivos de segurança

Dispositivo de retenção para crianças ISOFIX



Este veículo é equipado com os suportes de montagem ISOFIX para instalação do dispositivo de retenção para crianças.

Os suportes de montagem ISOFIX estão localizados entre o encosto traseiro e o banco traseiro e eles são identificados pela etiqueta / botão **ISOFIX**.

Não é possível instalar mais de dois dispositivos de retenção para crianças ISOFIX no banco traseiro ao mesmo tempo.

Instruções para fixar dispositivos de retenção para crianças na ancoragem ISOFIX:

1. Selecione uma das posições externas do banco traseiro para a instalação do dispositivo de retenção para crianças.
2. Coloque o dispositivo de retenção para crianças no banco sobre as duas âncoras inferiores e prenda-a às âncoras seguindo as instruções fornecidas com a cadeira.
3. Verifique se o dispositivo de retenção está totalmente fechado no banco do veículo.
4. Um tirante superior ou uma perna de apoio deve ser usado além dos suportes de montagem ISOFIX.

Nota

Como o cinto de segurança e o dispositivo de retenção para crianças podem ficar muito quentes se deixados em um veículo fechado, certifique-se de conferir a capa e as fivelas do banco antes de colocar ali uma criança.

ATENÇÃO

Use todos os pontos de ancoragem inferiores ISOFIX somente para o uso para que foram projetados. As ancoragens inferiores ISOFIX foram projetadas unicamente para prender dispositivos de retenção para crianças que são equipados com fixações para ancoragem inferior. Não use ancoragens inferiores ISOFIX para prender cintos de segurança de adultos, alças ou outros itens de equipamentos em seu veículo.

Locais de instalação de dispositivos de retenção para crianças ISOFIX

Opções admissíveis para encaixar um dispositivo de retenção para crianças ISOFIX com os suportes ISOFIX.

Bancos e dispositivos de segurança 45

| Classe de peso e idade | Classe de tamanho | Fixação | Passageiro dianteiro | Posições laterais do banco traseiro | Posição central do banco traseiro |
|--|-------------------|-----------|----------------------|-------------------------------------|-----------------------------------|
| Grupo 0: até 10 kg ou cerca de 10 meses | G | ISO / L2 | X | X | X |
| | F | ISO / L1 | X | X | X |
| | E | ISO / R1 | X | IL (1) | X |
| Grupo 0+: até 13 kg ou cerca de 2 anos | E | ISO / R1 | X | IL (1) | X |
| | D | ISO / R2 | X | IL (1) | X |
| | C | ISO / R3 | X | IL (1) | X |
| Grupo I: de 9 a 18 kg ou cerca de 8 meses a 4 anos | D | ISO / R2 | X | IL (1,2) | X |
| | C | ISO / R3 | X | IL (1,2) | X |
| | B | ISO / F2 | X | IL, IUF (1,2) | X |
| | B1 | ISO / F2X | X | IL, IUF (1,2) | X |
| | A | ISO / F3 | X | IL, IUF (1,2) | X |
| Grupo II: de 15 a 25 kg ou cerca de 3 a 7 anos | | | X | IL (1,2) | X |
| Grupo III: de 22 a 36 kg ou cerca de 6 a 12 anos | | | X | IL (1,2) | X |

46 Bancos e dispositivos de segurança

| Classe de peso e idade | Classe de tamanho | Fixação | Passageiro dianteiro | Posições laterais do banco traseiro | Posição central do banco traseiro |
|---|-------------------|---------|----------------------|-------------------------------------|-----------------------------------|
| <p>IL: Adequado para dispositivo de retenção ISOFIX das categorias "veículo específico", "restrito" ou "semiuniversal". O dispositivo de retenção para crianças ISOFIX deve ser aprovado para o tipo específico de veículo (consulte a lista de tipo de veículo do dispositivo de retenção para crianças).</p> <p>IUF: Adequado para dispositivo de retenção para crianças ISOFIX voltados para a frente da categoria universal aprovado para uso nessa classe de peso.</p> <p>X: Não há dispositivo de retenção para crianças ISOFIX aprovado para essa classe de peso.</p> <p>(1): Mova o respectivo banco dianteiro para a frente do dispositivo de retenção para crianças o quanto for necessário.</p> <p>(2) Ajuste o respectivo apoio de cabeça ou remova-o se necessário.</p> | | | | | |

Dispositivo do banco e classe de tamanho ISOFIX

A-ISO / F3: dispositivo de retenção para crianças voltado para frente para crianças de tamanho máximo na classe de peso de 9 a 18 kg.

B-ISO / F2: dispositivo de retenção para crianças voltado para frente para crianças menores na classe de peso de 9 a 18 kg.

B1-ISO / F2X: dispositivo de retenção para crianças voltado para frente para crianças menores na classe de peso de 9 a 18 kg.

C-ISO / R3: dispositivo de retenção para crianças voltado para trás para crianças de tamanho máximo na classe de peso de até 18 kg.

D-ISO / R2: dispositivo de retenção para crianças voltado para trás para crianças menores na classe de peso de até 18 kg.

E-ISO / R1: dispositivo de retenção para crianças voltado para trás para crianças mais novas na classe de peso de até 13 kg.

F-ISO / L1: dispositivo de retenção para crianças virado para o lado esquerdo (berço de transporte).

G-ISO / L2: dispositivo de retenção para crianças virado para o lado direito (berço de transporte).

Sistemas de proteção para crianças (Sedan)

Pontos de ancoragem do veículo TOP TETHER

Os pontos de ancoragem TOP TETHER para dispositivo de retenção para crianças estão localizados no compartimento atrás do apoio de cabeça, sempre alinhados com os bancos traseiros e identificados com o símbolo .

Nota

Use somente os pontos de ancoragem TOP TETHER para fixar dispositivos de retenção para crianças.



Instruções para fixar dispositivos de retenção para crianças na ancoragem TOP TETHER:

1. Abra a aba do olhal de fixação na área de posicionamento atrás dos apoios de cabeça, marcada com o símbolo de cadeirinha de criança.
2. Conecte o fecho da correia de amarração do dispositivo de retenção para crianças à âncora de amarração superior, certificando-se de eliminar quaisquer

torções da correia de amarração. Ajuste o respectivo apoio de cabeça ou remova-o se necessário.

3. Aperte a correia do dispositivo de retenção para crianças de acordo com as instruções fornecidas com o dispositivo.
4. Puxe e empurre o dispositivo de retenção para crianças após a instalação para garantir que ele esteja seguro no lugar.
5. Caso o dispositivo de retenção para crianças esteja instalado próximo a um banco central, certifique-se de que a fixação não interfira com o cinto / retrator do ombro da posição central do banco. Caso interfira, encontre outra posição para instalar o dispositivo.

⚠ ATENÇÃO

Certifique-se de que o grampo na faixa da correia do dispositivo de retenção para crianças esteja preso corretamente na ancoragem da correia superior. A fixação incorreta pode tornar ineficazes a faixa da correia e a ancoragem da correia superior.

Sistemas de proteção para crianças (Hatchback)

Pontos de ancoragem do veículo TOP TETHER

Os pontos de ancoragem TOP TETHER para o dispositivo de retenção para crianças estão localizados na parte de trás dos bancos traseiros e estão sempre identificados com o símbolo .

Nota

Use somente os pontos de ancoragem TOP TETHER para fixar dispositivos de retenção para crianças.

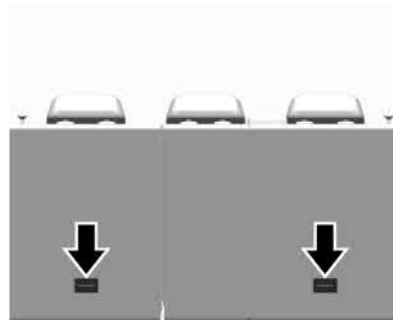

48 Bancos e dispositivos de segurança

Instruções para fixar dispositivos de retenção para crianças na ancoragem TOP TETHER:

1. Conecte o fecho da correia de amarração do dispositivo de retenção para crianças à âncora de amarração superior, certificando-se de eliminar quaisquer torções da correia de amarração. Ajuste o respectivo apoio de cabeça ou remova-o se necessário.
2. Aperte a correia do dispositivo de retenção para crianças de acordo com as instruções fornecidas com o dispositivo.
3. Puxe e empurre o dispositivo de retenção para crianças após a instalação para garantir que ele esteja seguro no lugar.
4. Caso o dispositivo de retenção para crianças esteja instalado próximo a um banco central, certifique-se de que a fixação não interfira com o cinto / retrator do ombro da posição central do banco. Caso interfira, encontre outra posição para instalar o dispositivo.



ATENÇÃO

Certifique-se de que o grampo na faixa da correia do dispositivo de retenção para crianças esteja preso corretamente na ancoragem da correia superior. A fixação incorreta pode tornar ineficazes a faixa da correia e a ancoragem da correia superior.

Compartimentos de carga

Porta-objetos

| | |
|--|----|
| Porta-objetos | 49 |
| Porta-luvas | 49 |
| Porta-copos | 49 |
| Porta-objetos no Console Central (Se equipado) | 50 |

Compartimento de carga

| | |
|--|----|
| Cobertura do compartimento de carga | 50 |
| Triângulo de segurança (Se equipado) | 51 |
| Extintor de incêndio | 51 |

Porta-objetos

⚠ Atenção

Não armazene objetos pesados ou cortantes nos compartimentos de carga. Em uma colisão, esses objetos poderão fazer com que a tampa se abra e resultar em ferimentos.

Porta-luvas



Para abrir, puxe a alavanca.

O Manual do Proprietário está armazenado dentro dele.

⚠ Perigo

Para reduzir o risco de ferimentos em um acidente ou em uma parada brusca, sempre mantenha a porta do porta-luvas fechada enquanto dirige.

Porta-copos

⚠ Perigo

Não coloque copos sem tampa cheios de líquido quente no porta-copos enquanto o veículo estiver em movimento. Se o líquido derramar você pode se queimar e isto poderá levar à perda de controle do veículo.

Para reduzir o risco de ferimentos em caso de uma parada brusca ou uma colisão, não coloque garrafas, copos, latas etc. sem tampa ou soltos no porta-copos enquanto o veículo estiver em movimento.

50 Compartimentos de carga

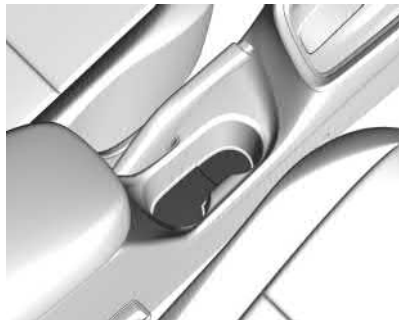

Os porta-copos estão localizados no console central.

Porta-objetos no Console Central (Se equipado)

Porta-objetos no console central

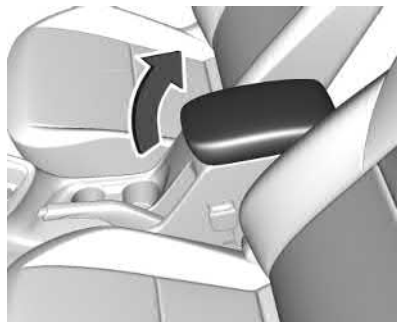

O console central entre os bancos dianteiros tem um compartimento de armazenamento. Pressione o botão para abri-lo.

Compartimento de carga

Cobertura do compartimento de carga

Atenção

Uma cobertura do compartimento de carga instalada inadequadamente pode atingir pessoas em uma parada ou curva súbita, ou em caso de acidente. Posicione a cobertura do compartimento de carga corretamente ou a remova do veículo.

Não coloque objetos acima da cobertura do compartimento de carga. Paradas ou curvas súbitas podem arremessar objetos dentro do veículo. Você pode se ferir ou ferir outras pessoas.

Se equipado, use a cobertura do compartimento de carga para cobrir itens na traseira do veículo.

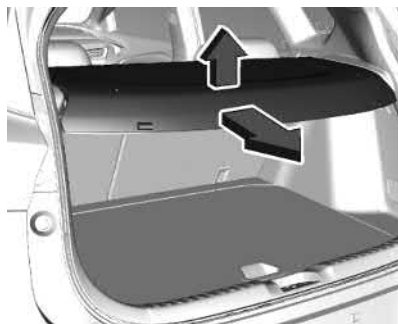

Para remover a cobertura do veículo, solte o cordão e remova a cobertura do encaixe . Para reinstalar, coloque cada extremidade da cobertura nos encaixes e deslize-a até a extremidade do encaixe de ambos os lados. Certifique-se de que os dois lados estejam instalados corretamente de acordo com a figura abaixo. Prenda o cordão na tampa do porta-malas.

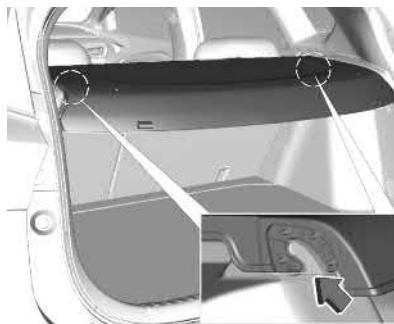

Triângulo de segurança (Se equipado)

O triângulo de segurança é armazenado no porta-malas.

Extintor de incêndio

De acordo com a Resolução da CONTRAN nº 556/2015, Lei nº 9.503 / 1997, o extintor de incêndio não é item obrigatório.

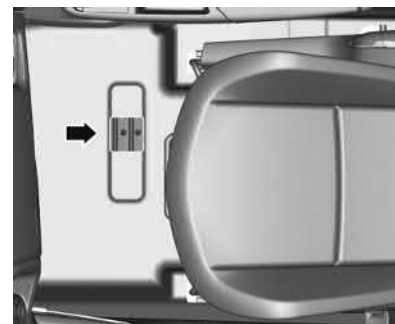

O veículo tem uma localização correta para instalar o extintor de incêndio, abaixo do banco dianteiro do passageiro. O extintor de incêndio e as presilhas de suporte podem ser adquiridas e instaladas nas concessionárias.

52 Comandos e controles

Comandos e controles

Controles

| | |
|---|----|
| Ajuste de posição do volante (Se equipado) | 53 |
| Controles do volante (Se equipado) | 53 |
| Buzina | 53 |
| Limpador / Lavador do Parabrisa | 53 |
| Limpador / lavador da janela traseira (Hatchback) | 54 |
| Relógio | 54 |
| Tomadas elétricas | 54 |
| Carregamento sem fio (Se equipado) ... | 55 |
| Carregamento sem fio (ANATEL) | 56 |

Luzes de advertência, medidores e indicadores

| | |
|---|----|
| Luzes de advertência, medidores e indicadores | 56 |
| Painel de instrumentos | 57 |
| Velocímetro | 58 |
| Hodômetro | 58 |
| Hodômetro parcial | 58 |
| Tacômetro | 58 |
| Medidor de Combustível | 58 |
| Luz de seta | 59 |
| Lembretes do cinto de segurança | 59 |
| Luz indicadora do airbag | 60 |
| Indicador de Condição do Airbag do Passageiro | 60 |

| | |
|---|----|
| Luz indicadora do sistema de carga | 61 |
| Luz indicadora de funcionamento incorreto | 61 |
| Lâmpada de advertência do sistema de freio | 61 |
| Luz de advertência do Sistema Antitravamento do Freio (ABS) | 62 |
| Luz de opere o pedal (Se equipado) | 62 |
| Luz de advertência da direção elétrica | 62 |
| Luz indicadora de tração desativada | 62 |
| Indicador luminoso do Sistema de controle de tração / Controle eletrônico de estabilidade | 63 |
| Luz do Controle eletrônico de estabilidade (ESC) desligado | 63 |
| Luz de aviso de temperatura do líquido de arrefecimento do motor | 63 |
| Luz do pré-aquecimento | 64 |
| Luz indicadora da pressão dos pneus (Se equipado) | 64 |
| Luz indicadora de pressão de óleo do motor | 64 |
| Luz de advertência de nível de combustível baixo | 65 |
| Luz indicadora do imobilizador | 65 |
| Luz indicadora de farol alto aceso | 65 |
| Luz do farol para neblina dianteiro (Se equipado) | 66 |

| | |
|---|----|
| Luz indicadora da lanterna de neblina (Se equipado) | 66 |
| Lembrete de luzes acesas | 66 |
| Luz do controle de velocidade de cruzeiro (Se equipado) | 66 |
| Luz indicadora de porta aberta | 66 |
| Luz de abertura de portamalas | 66 |

Visores de informações

| | |
|--|----|
| Centro de Informações do Motorista (DIC) | 67 |
|--|----|

Mensagens do veículo

| | |
|--|----|
| Mensagens do veículo | 70 |
| Mensagens de voltagem da bateria e carga | 72 |

Personalização do veículo

| | |
|---------------------------------|----|
| Personalização do veículo | 72 |
|---------------------------------|----|

Controles

Ajuste de posição do volante (Se equipado)

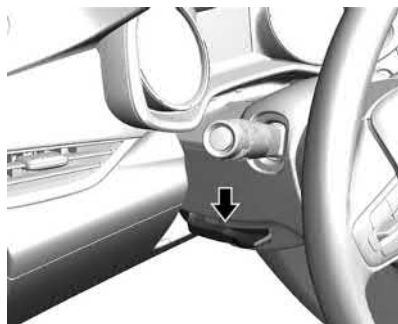

Para ajustar a direção:

1. Puxe a alavanca para baixo.
2. Movimente o volante para cima ou para baixo.
3. Puxe ou empurre o volante para perto ou longe de você (se equipado).
4. Empurre a alavanca para cima para travar a direção no lugar.

Não ajuste a direção enquanto estiver dirigindo.

Controles do volante (Se equipado)

O Sistema de conforto e conveniência pode ser operado por meio dos controles do volante. Consulte "Sistema de Conforto e conveniência".

Buzina

Pressione  no volante para soar a buzina.

Limpador / Lavador do Parabrisa



Com a ignição ligada ou em ACC / ACCESSORY, mova a alavanca do limpador do para-brisa para selecionar a velocidade do limpador.

HI : Use para velocidade alta dos limpadores.

LO : Use para velocidade baixa dos limpadores.

 : Use para limpadores intermitentes.

DESLIGADO : Use para desligar os limpadores.

1X : Para limpar apenas uma vez, mova rapidamente a alavanca do limpador para baixo. Para limpar várias vezes, segure a alavanca do limpador para baixo.

Ao ativar o modo intermitente, existe um intervalo pré-programado. Caso deseje alterar esse intervalo, desative o modo intermitente e ative novamente. O intervalo de intermitência adotado será o tempo que a alavanca permaneceu na posição **DESLIGADO**.

Limpe o gelo e a neve das palhetas dos limpadores antes de utilizá-los. Se tiverem congelado no parabrisa, cuidadosamente solte ou descongele-as. As palhetas dos limpadores danificadas deverão ser substituídas. Consulte *Substituição da palheta do limpador* ⇨ 180.

Neve ou gelo pesado pode sobrecarregar o motor do limpador.

54 Comandos e controles

Parada do limpador

Se a ignição for desligada enquanto os limpadores estiverem em LO, HI, ou , eles pararão imediatamente.

Se a alavanca do limpador do para-brisa for então movida para OFF antes que a porta do motorista seja aberta em até 10 minutos depois que a ignição for desligada, os limpadores reiniciarão e moverão para a base do para-brisa.

Se a ignição for desligada enquanto os limpadores estiverem funcionando devido a uma lavagem do para-brisa, estes continuarão operando até atingirem a base do para-brisa.

Limpador / lavador da janela traseira (Hatchback)



Pressione a alavanca para frente até a primeira trava. O limpador do vidro traseiro ligará. Para parar o movimento, puxe a alavanca para sua posição original.

Lavador do vidro traseiro

Empurre a alavanca totalmente para frente até o final para pulverizar fluido do lavador no vidro traseiro.

Limpadores quando em marcha ré

Se o controle do limpador traseiro estiver desligado, ele funcionará continuamente de modo automático quando a alavanca de

mudança estiver em R (ré) e o limpador do para-brisa estiver em velocidade alta ou baixa. Se o controle do limpador traseiro estiver desligado, a alavanca de mudança estiver em R (ré) e o limpador do para-brisa estiver em modo intermitente, então o limpador traseiro funcionará automaticamente em modo intermitente.

Relógio

O relógio pode ser configurado usando o sistema de conforto e conveniência. Consulte "Sistema de Conforto e conveniência".

Tomadas elétricas



As tomadas elétricas acessórias podem ser usadas para conectar equipamentos elétricos, como um celular, carregadores de GPS ou qualquer outro dispositivo de 12 V que não exceda 120 W.

O veículo pode ter tomadas elétricas acessória:

- Abaixo do sistema de ventilação e ar-condicionado.

Levante a tampa para acessar a tomada elétrica acessória.

Certos acessórios elétricos podem não ser compatíveis para uso com a tomada elétrica acessória, o uso de acessórios não validados e certificados pelo fabricante do dispositivo e / ou que exceda 120 W e 10 A e pode sobrecarregar o circuito e o fusível do veículo, causando superaquecimento crítico.

É possível substituir a tomada elétrica de fábrica por um receptáculo de acendedor de cigarros, se desejado. Isso exige a substituição completa do plugue do retentor, da conexão e do fusível do circuito. Somente concessionárias autorizadas podem realizar essa substituição.

Cuidado

Ao instalar equipamentos elétricos, certifique-se de seguir as instruções adequadas de instalação.

A utilização de um equipamento na tomada elétrica sem verificar as características, não validado ou certificado pelo fabricante do dispositivo pode causar danos que não são cobertos pela garantia do veículo.

É obrigatório assegurar que a carga máxima não exceda 120W e 10A.

O uso prolongado de dispositivos com o motor do veículo desligado pode descarregar a bateria.

Ao sair do veículo remova sempre o acessório conectado à tomada elétrica.

Quando não estiver usando a tomada elétrica mantenha-a fechada para evitar que algum objeto caia dentro dela. Dependendo do objeto, ele poderá causar um curto-circuito e isolamento do contato. É extremamente importante manter a área limpa.

Carregamento sem fio (Se equipado)

O sistema opera a 145 kHz e carrega, sem fio, um dispositivo móvel compatível com Qi. A saída de potência do sistema comporta carga a uma taxa de 3 A (5 W), como solicitado pelo dispositivo móvel compatível.



Para verificar a compatibilidade do telefone ou de outro dispositivo, consulte a concessionária

A ignição deve estar ligada em ACC / ACCESSORY ou a Energia estendida para acessórios (RAP) deve estar ativa. A função de carregamento sem fio pode não indicar corretamente o carregamento

56 Comandos e controles

quando o veículo estiver em RAP. Consulte *Energia estendida para acessórios (RAP)* ⇒ 136.

A temperatura de funcionamento é de -20 °C (-4 °F) a 60 °C (140 °F) para o sistema de carga e 0 °C (32 °F) a 35 °C (95 °F) para o telefone.

Para carregar um dispositivo:

1. Encontre o suporte de carregamento abaixo do painel do sistema de ventilação e ar-condicionado.
2. Remova todos os objetos da almofada de carregamento. O sistema pode não carregar se houve algum objeto entre o telefone e a almofada de carregamento.
3. Posicione o dispositivo móvel voltado para cima na almofada de carregamento.

Atenção

O carregamento sem fio pode afetar a operação de um marca-passos ou de outros dispositivos médicos. Se você tiver um, recomenda-se consultar um médico antes de usar o sistema de carregamento sem fio.

Atenção

Remova todos os objetos do suporte de carregamento antes de carregar o smartphone compatível. Objetos como moedas, chaves, anéis, cliques de papel ou cartões entre o smartphone e o suporte de carregamento ficarão muito quentes. Nas raras ocasiões em que o sistema de carga não detectar um objeto e o objeto fica alojado entre o smartphone e o carregador, remova o smartphone e deixe o objeto esfriar antes de removê-lo do suporte de carregamento para evitar queimaduras.

Nota

Não deixe a chave do veículo sobre a superfície de carregamento.

Carregamento sem fio (ANATEL)

Inclui produtos homologados pela Anatel sob o número 05400-16-09946



Este equipamento não tem o objetivo de proteger contra interferências danosas e não pode causar interferências em sistemas devidamente autorizados.

Luzes de advertência, medidores e indicadores

As luzes de advertência e os medidores podem sinalizar que algo está errado antes que se torne sério o suficiente de modo a causar reparos caros ou substituições. Prestar atenção nas luzes de advertência e nos medidores pode evitar ferimentos.

Algumas luzes de advertência acendem rapidamente ao ligar o motor para indicar que estão funcionando. Quando uma das luzes de advertência acende ou permanece acesa durante a condução, ou quando um dos medidores mostra que pode haver um problema, verifique a seção que explica o que fazer. Aguardar para executar os reparos pode ser caro e até perigoso.

Painel de instrumentos



58 Comandos e controles

Velocímetro



O velocímetro mostra a velocidade do veículo em quilômetros por hora (km / h).

Hodômetro

O hodômetro mostra a distância percorrida pelo veículo em quilômetros.

Hodômetro parcial

O hodômetro parcial pode mostrar a distância percorrida pelo veículo desde que o hodômetro parcial foi zerado pela última vez.

O hodômetro parcial é acessado e zerado por meio do Centro de Informações do Motorista (DIC). Consulte Centro de Informação do Motorista (DIC).

Tacômetro



O tacômetro exibe a velocidade do motor em rotações por minuto (rpm).

Quando o motor está ligado, o tacômetro indica as rotações por minuto do motor (rpm). O tacômetro pode variar entre algumas centenas de rpm enquanto o motor está sendo desligado e religado.

Medidor de Combustível

Quando a ignição está ligada, o medidor de combustível indica quanto de combustível ainda há no tanque.

Uma seta no indicador de nível de combustível indica o lado do veículo onde se encontra a portinhola de abastecimento.



Painel de instrumentos superior mostrado, nível básico similar

E: O tanque de combustível está vazio.

F: O tanque de combustível está cheio.

Reduza o consumo de combustível quando o indicador estiver próximo de vazio, consulte *Condução para Maior Economia de Combustível* ⇨ 121. Quando o indicador luminoso de nível de combustível baixo acende ainda há um pouco de combustível no tanque, porém o veículo deverá ser abastecido logo. Quando o indicador

luminoso de nível de combustível baixo pisca, reduza o consumo de combustível e abasteça o tanque imediatamente.

Seguem quatro perguntas que alguns proprietários fazem. Nenhum destes representa um problema com o medidor de combustível:

- No posto de abastecimento, a bomba de combustível desliga antes de o medidor ler cheio.
- Pode ser necessário abastecer um pouco mais, ou menos do que o mostrado no medidor. Por exemplo, o medidor indicou que o tanque estava na metade, porém foi necessário, na realidade, um pouco mais ou um pouco menos que a capacidade de meio tanque de combustível para abastecê-lo.
- O medidor se move um pouco em uma curva ou ao acelerar.
- O medidor levará alguns segundos para se estabilizar depois que a ignição for ligada, mas volta a vazio quando for desligada.

Luz de seta

O indicador G acende ou pisca em verde.

Lembretes do cinto de segurança

Luz de aviso do cinto de segurança do motorista

Há uma luz de aviso do cinto de segurança do motorista no conjunto de instrumentos.



Ao dar a partida no veículo, essa luz pisca e um aviso sonoro pode ser acionado para lembrar o motorista de afivelar o cinto de segurança. Em seguida, a luz permanecerá acesa até que o cinto de segurança seja afivelado. Este ciclo poderá continuar diversas vezes se o motorista permanecer ou retirar o cinto de segurança enquanto o veículo estiver se movendo.

Se o cinto de segurança do motorista estiver afivelado, nem a luz nem o aviso sonoro são ativados.

Luz de aviso do cinto de segurança do passageiro

Há uma luz de aviso do cinto de segurança do passageiro no conjunto de instrumentos.



Ao dar a partida no veículo, se o banco do passageiro estiver ocupado, essa luz pisca e um aviso sonoro pode ser acionado para lembrar o passageiro de afivelar o cinto de segurança. Em seguida, a luz permanecerá acesa até que o cinto de segurança seja afivelado. Este ciclo continua diversas vezes se o passageiro permanecer ou retirar o cinto de segurança enquanto o veículo estiver se movendo.

Se o cinto de segurança do passageiro estiver afivelado, nem o aviso sonoro nem a luz são ativados.

A luz de aviso do cinto de segurança do passageiro dianteiro poderá acender e o aviso sonoro poderá soar caso seja colocado um objeto no banco, como uma pasta, uma bolsa, um saco de supermercado, um laptop

60 Comandos e controles

ou outro aparelho eletrônico. Para desligar o aviso de luz e / ou o aviso sonoro, remova o objeto do banco ou afivela o cinto de segurança.

Luz de lembrete do cinto de segurança do passageiro traseiro

Se equipado, o  poderá acender para lembrar o motorista que os passageiros devem afivelar seus cintos de segurança.

Ao dar a partida no veículo, essas luzes acendem para lembrar aos passageiros do banco traseiro de afivelarem o cinto de segurança. Em seguida, cada luz poderá permanecer ligada ou piscar, e um bipe poderá soar se o passageiro traseiro permanecer sem o cinto afivelado ou se o desafivelar com o veículo em movimento. Uma luz indicadora acende para indicar que o cinto de segurança está afivelado. Se todas as posições dos bancos traseiros estiverem afiveladas, nem o bipe nem a luz serão acionados.

Luz indicadora do airbag

Esta luz indica que existe um problema elétrico com o sistema de airbag. A verificação do sistema inclui o(s) sensor(es) do airbag, o sistema de detecção

de passageiro, os pré-tensionadores, os módulos do airbag, a fiação e o módulo de detecção e diagnóstico de colisões. Para obter mais informações sobre o sistema de airbag, consulte *Sistema de airbag* ⇨ 33.



A luz indicadora do airbag se acende por vários segundos ao dar a partida no veículo. Se a luz não acender, procure a assistência de uma concessionária Chevrolet ou uma oficina autorizada.

Atenção

Caso a luz indicadora do airbag permaneça acesa após dar a partida no veículo ou se acenda durante a condução, isso significa que o sistema de airbag pode não estar funcionando corretamente. Os airbags do veículo podem não inflar em caso de colisão, ou podem até mesmo inflar sem haver

(Continuação)

Atenção (Continuação)

colisão. Para ajudar a evitar ferimentos, providencie imediatamente o reparo do veículo.

Indicador de Condição do Airbag do Passageiro

O console do teto possui um indicador de status do airbag do passageiro.

PASSENGER AIRBAG



Quando o veículo for ligado, o indicador de status do airbag do passageiro acenderá durante vários segundos enquanto é executada a verificação do sistema.

Essa luz significa que o airbag dianteiro do passageiro da frente pode acionar ou que o sistema de detecção de passageiro desativou o airbag dianteiro do passageiro.

Se, após vários segundos, os dois indicadores luminosos permanecerem acesos, ou se não houver qualquer indicador, então pode existir um problema. Leve o veículo para a concessionária para reparos.

⚠ Atenção

Caso a luz indicadora do airbag se acenda e permaneça acesa, significa que pode haver algo de errado com o sistema de airbag. Para ajudar a evitar ferimentos, providencie imediatamente o reparo do veículo. Consulte *Luz indicadora do airbag* ⇨ 60 para obter mais informações, incluindo informações importantes sobre segurança.

Luz indicadora do sistema de carga

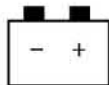

A lâmpada do sistema de carga da bateria acende rapidamente quando a ignição é ligada, mas o motor ainda não está

funcionando, como uma verificação para mostrar que a lâmpada está funcionando. A luz desliga-se ao dar a partida no motor. Se não acender, leve o veículo para reparos na concessionária.

Se a lâmpada permanece acesa ou se acende durante a condução, pode existir um problema com o sistema de carregamento da bateria. Verifique em uma concessionária. Dirigir com esta luz acesa poderá drenar a bateria.

Caso seja necessário dirigir uma curta distância com esta lâmpada acesa, certifique-se de que desligou todos os acessórios, como sistema de áudio e ar condicionado.

Luz indicadora de funcionamento incorreto



Esse indicador acende em amarelo.

A luz indicadora de falhas liga quando o veículo detecta uma falha no sistema de controle de emissões ou em sensores eletrônicos importantes.

Se a luz indicadora de falhas estiver piscando, poderão ocorrer danos no conversor catalítico. Reduzir a velocidade do motor pode evitar danos ao conversor catalítico e fazer com que a luz indicadora de falha pare de piscar.

Se a luz indicadora de falha estiver acesa ao dirigir o veículo, o veículo necessita de manutenção em uma Concessionária Chevrolet.

Lâmpada de advertência do sistema de freio

Essa luz é ativada com a ignição ligada e o freio de estacionamento aplicado.



62 Comandos e controles

Essa luz acende, com o freio de estacionamento não acionado, se o fluido de freio / embreagem está baixo ou se há uma falha do sistema.

Se a luz permanecer ligada, procure a assistência de uma concessionária Chevrolet ou uma oficina autorizada.

Luz de advertência do Sistema Antitravamento do Freio (ABS)



Esse indicador acende em amarelo.

Acende por alguns segundos após a ignição ser ligada. O sistema está pronto para operar quando o indicador do controle desligar.

Se o indicador do controle não apagar após alguns segundos ou se acender durante a condução, existe um defeito no Sistema Antitravamento do Freio (ABS). O sistema de freio permanece operacional mas sem que o ABS funcione.

Consulte *Sistema Antitravamento do Freio (ABS)* ⇨ 143.

Luz de opere o pedal (Se equipado)



Para veículos equipados com transmissão manual, esta luz acende quando o pedal da embreagem ou os pedais do freio e da embreagem tiverem que ser aplicados para ligar o veículo. Para veículos equipados com transmissão automática, esta luz acende quando o pedal do freio tiver que ser aplicado para ligar o veículo.

Luz de advertência da direção elétrica



Esta luz se acende rapidamente quando é dada partida no motor.

Se a luz não desligar ou ligar durante a condução, pode haver um problema com o sistema da direção assistida. Consulte sua concessionária.

Luz indicadora de tração desativada



Essa luz acende brevemente ao dar a partida no motor. Se não acender, leve o veículo para reparos na concessionária. Se o sistema estiver funcionando normalmente, a luz indicadora se apagará.

O indicador de tração desativada acende quando o Sistema de controle de tração (TCS) foi desativado pressionando e soltando o botão TCS / StabiliTrak / Controle eletrônico de estabilidade (ESC).

Essa luz e a luz de desativação do StabiliTrak / ESC.

Se o TCS for desativado, a velocidade da roda será limitada quando necessário, para proteger o sistema de transmissão contra danos. Ajuste a condução de acordo.

Consulte *Controle de tração / Controle eletrônico de estabilidade* ⇨ 146.

Indicador luminoso do Sistema de controle de tração / Controle eletrônico de estabilidade



Esta luz se acende rapidamente quando é dada partida no motor.

Se a luz não acender, leve o veículo para reparos em sua concessionária. Se o sistema estiver funcionando normalmente, a luz indicadora se apagará.

Se a luz está acesa e não pisca, o TCS e potencialmente o sistema StabiliTrak / ESC foram desabilitados. Uma mensagem pode ser exibida no Centro de Informação do Motorista (DIC). Verifique as mensagens no

DIC para determinar qual recurso não está mais funcionando e se o veículo necessita de reparos.

Se a luz estiver acesa e piscando, o TCS e / ou o sistema StabiliTrak / ESC operará ativamente.

Consulte *Controle de tração / Controle eletrônico de estabilidade* ⇨ 146.

Luz do Controle eletrônico de estabilidade (ESC) desligado



Essa luz acende brevemente ao dar a partida no motor. Se não acender, leve o veículo para reparos na concessionária.

Essa luz acende quando o sistema de StabiliTrak / Controle eletrônico de estabilidade (ESC) está desligado. Se o StabiliTrak / ESC estiver desativado, o Sistema de controle de tração (TCS) também estará desativado.

Se o sistema StabiliTrak / ESC e o TCS estiverem inativos, o sistema não auxiliará no controle do veículo. Ative os sistemas TCS e StabiliTrak / ESC e o indicador de advertência se apagará.

Consulte *Controle de tração / Controle eletrônico de estabilidade* ⇨ 146.

Luz de aviso de temperatura do líquido de arrefecimento do motor



Esse indicador acende em vermelho.

Essa luz avisa que o líquido de arrefecimento está superaquecido.

Sempre preste atenção a esse indicador, pois o calor excessivo é um dos fatores mais perigosos para a integridade de seu motor.

64 Comandos e controles

Cuidado

Se a temperatura do líquido de arrefecimento do motor estiver demasiadamente elevada, pare o veículo e desligue o motor. Perigo para o motor. Verifique o nível do líquido de arrefecimento.

Luz do pré-aquecimento

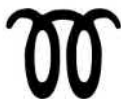

Essa luz acende quando o sistema de partida a frio está ativo. Consulte *Partida do Motor* ⇨ 132 para obter mais informações.

Luz indicadora da pressão dos pneus (Se equipado)



Para veículos com o Sistema de monitoramento da pressão dos pneus (TPMS), essa luz acende rapidamente após ligar o motor. Ela fornece informações sobre a pressão dos pneus e do TPMS.

Quando a luz fica acesa

Indica que um ou mais pneus estão significativamente murchos.

Uma mensagem de pressão dos pneus do Centro de Informações do Motorista (DIC) também poderá ser exibida. Pare o mais rápido possível e encha os pneus com o valor de pressão exibido na etiqueta de Informações do Pneu e de Carga. Consulte *Pressão dos pneus* ⇨ 196.

Quando a luz pisca primeiro e depois fica acesa

Se a luz pisca por aproximadamente um minuto e depois permanece acesa, pode existir um problema com o TPMS. Se o problema não for corrigido, a luz se acenderá em todos os ciclos de ignição. Consulte *Operação de monitoramento da pressão dos pneus (Se equipado)* ⇨ 196 ou *Operação de monitoramento da pressão dos pneus (ANATEL - se equipado)* ⇨ 197.

Luz indicadora de pressão de óleo do motor

Cuidado

A falta de manutenção adequada do óleo do motor pode danificar o motor. Conduzir com o óleo do motor baixo também pode danificar o motor. Os reparos não seriam cobertos pela garantia do veículo. Verifique o nível de óleo o mais rápido possível. Caso necessário adicione óleo, mas se o nível estiver dentro da faixa de funcionamento e a pressão do óleo continuar baixa, leve

(Continuação)

Cuidado (Continuação)

o veículo para reparos. Sempre siga a programação de manutenção para troca de óleo do motor.



Essa luz deve acender rapidamente durante a partida do motor. Se a luz não acender, leve o veículo para reparos em sua concessionária.

Se a luz acender e permanecer acesa, significa que o óleo não está fluindo através do motor corretamente. O veículo pode ter pouco óleo e pode haver outros problemas no sistema. Consulte sua concessionária.

Luz de advertência de nível de combustível baixo



Esta luz está perto do medidor de combustível e acende brevemente quando a ignição é ligada como uma verificação para mostrar que está funcionando.

Ela também acende quando o tanque tem pouco combustível. A luz apaga quando combustível for adicionado. Se ela não apagar, leve o veículo para manutenção.

Luz indicadora do imobilizador



A luz indicadora do imobilizador deverá se acender brevemente quando é dada partida no motor. Se a luz não acender, leve

o veículo para reparos em sua concessionária. Se o sistema estiver funcionando normalmente, a luz indicadora se apagará.

Se a luz permanecer acesa e o motor não ligar, pode haver um problema com o sistema antifurto. Consulte *Operação do Imobilizador (Acesso remoto)* ⇨ 15 ou *Operação do Imobilizador (Acesso por chave - ANATEL)* ⇨ 15 ou *Operação do Imobilizador (Acesso remoto - ANATEL)* ⇨ 15 ou *Operação do Imobilizador (Acesso por chave)* ⇨ 14.

Luz indicadora de farol alto aceso



Esse indicador acende em azul.

Aceso quando os faróis altos estão ligados e durante o lampejar do farol alto.

66 Comandos e controles

Luz do farol para neblina dianteiro (Se equipado)



Essa luz acende quando os faróis de neblina dianteiros estão sendo usados.

Luz indicadora da lanterna de neblina (Se equipado)



Esta luz se acende quando os faróis de neblina traseiros estão sendo usados.

Consulte *Faróis para neblina* ⇨ 78.

Lembrete de luzes acesas



Esta luz se acende quando as luzes externas estão sendo usadas.

Luz do controle de velocidade de cruzeiro (Se equipado)



A luz indicadora do controle de velocidade de cruzeiro está branca quando o controle está ativado e pronto e fica verde quando o controle de velocidade de cruzeiro está configurado e ativo.

Consulte *Controle de velocidade de cruzeiro (Se equipado)* ⇨ 147 Controle de velocidade de cruzeiro.

Luz indicadora de porta aberta



Para veículos equipados com essa luz, ela acende quando uma porta está aberta ou não está bem fechada. Antes de conduzir, verifique se todas as portas estão bem fechadas.

Luz de abertura de portamalas



Para veículos equipados com essa luz, ela acende quando o porta-malas está aberto ou não está bem fechado. Antes de dirigir, verifique se o porta-malas está adequadamente fechado.

Visores de informações

Centro de Informações do Motorista (DIC)

O Centro de Informação do Motorista (DIC) fica localizado no painel de instrumentos e disponível como visor de nível básico ou superior.

Seleção de funções

Os menus e as funções podem ser selecionados girando o botão e pressionando os botões na alavanca do limpador do para-brisa.



Pressione MENU para alternar entre os menus principais ou voltar de um submenu para o menu de nível superior seguinte.

Gire o botão para selecionar um submenu do menu principal ou para definir um valor numérico.

Pressione SET / CLR (AJUSTAR / LIMPAR) para selecionar e confirmar a função.

Mensagens do veículo e de manutenção aparecem no Centro de Informações do Motorista se solicitado. Confirme as mensagens pressionando SET / CLR.

Centro de informação do motorista (nível superior)

Menu de informações de combustível / hodômetro parcial

A lista a seguir contém todas as páginas possíveis de informações de combustível / hodômetro parcial. Algumas podem não estar disponíveis para o seu veículo em particular.

Gire o botão na alavanca do limpador do para-brisa para selecionar uma página e siga as instruções dadas nos submenus.

- Velocidade

- Hodômetro parcial 1/consumo médio de combustível
- Hodômetro parcial 2/consumo médio de combustível
- Autonomia
- Consumo de combustível instantâneo
- Velocidade média

Velocidade

Visor digital da velocidade instantânea.

Hodômetros parciais 1 e 2/consumo médio de combustível

O hodômetro parcial exibe a distância atual desde uma certa redefinição. O visor também mostra a economia média de combustível. Para redefinir, pressione o botão SET / CLR por alguns segundos enquanto visualiza esta página

Autonomia

A autonomia é calculada usando o conteúdo atual de combustível no tanque e o consumo atual. A tela exibe valores médios. Após o reabastecimento, o intervalo é atualizado automaticamente depois de um breve intervalo de tempo.

Consumo de combustível instantâneo

Exibição do consumo instantâneo.

68 Comandos e controles

Velocidade média

Exibição da velocidade média. A medição pode ser reiniciada a qualquer momento. Para redefinir, pressione o botão SET / CLR por alguns segundos enquanto visualiza esta página

Menu de informações do veículo

A lista a seguir contém todas as páginas possíveis de informações sobre o veículo. Algumas podem não estar disponíveis para o seu veículo em particular.

Gire o botão na alavanca do limpador do para-brisa para selecionar uma página e siga as instruções dadas nos submenus.

- Vida útil do óleo (porcentagem remanescente) - se equipado
- Pressão do pneu (se equipado)
- Temperatura do líquido de arrefecimento

Vida útil do óleo (porcentagem remanescente) - se equipado

Indica uma estimativa da vida útil restante do óleo. O número em porcentagem significa o restante de vida útil atual do óleo. Para zerar, consulte "Como zerar o sistema de vida útil do óleo do motor" em *Sistema de vida útil do óleo para motor* ⇒ 170.

Pressão do pneu (se equipado)

Verifica a pressão dos pneus de todas as rodas durante a direção.

Temperatura do líquido de arrefecimento

Exibição da temperatura do líquido de arrefecimento.

Menu ECO

A lista a seguir contém todas as páginas possíveis de informações de ECO. Algumas podem não estar disponíveis para o seu veículo em particular.

Gire o botão na alavanca do limpador do para-brisa para selecionar uma página e siga as instruções dadas nos submenus.

- Consumo
- Tendência de consumo
- Índice ECO

Consumo

Exibe a economia média de combustível, a melhor economia de combustível na distância selecionada e um gráfico de barras mostrando a economia de combustível instantânea. Pressione SET / CLR para ajustar a distância.

Tendência de consumo

Exibe o desenvolvimento do consumo médio em uma distância de 50 km. Os segmentos preenchidos exibem o consumo em etapas de 5 km e mostram o efeito do comportamento de condução no consumo de combustível.

Índice ECO

O consumo de combustível atual é indicado em escala econômica. Para uma condução econômica, adapte o estilo de condução para manter os segmentos preenchidos dentro da área Eco. Quanto mais segmentos estiverem preenchidos, maior será o consumo de combustível. Simultaneamente, o valor do consumo médio é indicado.

Centro de Informação do Motorista (nível básico)

A lista a seguir contém todas as páginas possíveis de informações de combustível / hodômetro parcial. Algumas podem não estar disponíveis para o seu veículo em particular.

Gire o botão na alavanca do limpador do para-brisa para selecionar uma página e siga as instruções dadas nos submenus.

- Velocidade

- Vida útil do óleo remanescente (se equipado)

Velocidade

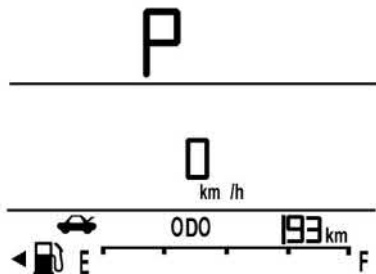

Visor digital da velocidade instantânea.

Vida útil do óleo remanescente (se equipado)

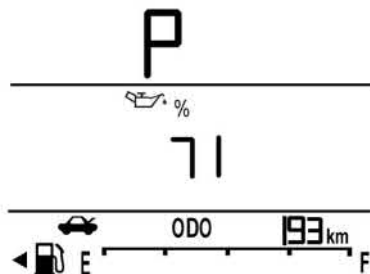

Indica uma estimativa da vida útil restante do óleo. O número em porcentagem significa o restante de vida útil atual do óleo. Para zerar, consulte "Como zerar o sistema de vida útil do óleo do motor" em *Sistema de vida útil do óleo para motor* ⇨ 170.

Pressione MENU para alternar para o outro menu:

- Consumo de combustível instantâneo
- Autonomia
- Hodômetro parcial A / consumo médio de combustível
- Hodômetro parcial B / consumo médio de combustível

Consumo de combustível instantâneo

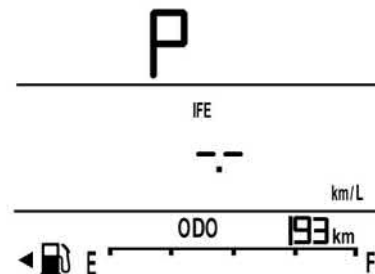

Exibição do consumo instantâneo.

Autonomia

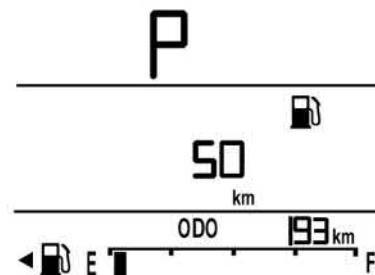

70 Comandos e controles

A autonomia é calculada usando o conteúdo atual de combustível no tanque e o consumo atual. A tela exibe valores médios. Após o reabastecimento, o intervalo é atualizado automaticamente depois de um breve intervalo de tempo.

Hodômetro parcial A e B / Economia média de combustível

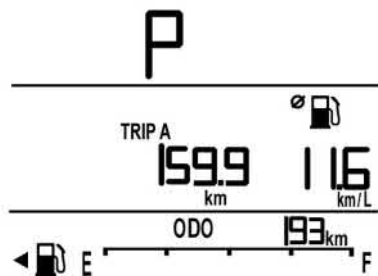

O hodômetro parcial exibe a distância atual desde uma certa redefinição. O visor também mostra o consumo médio de combustível. Para redefinir, pressione o botão SET / CLR por alguns segundos enquanto visualiza esta página

Luz de aumento de marcha (se equipado)



Para veículos com transmissão manual, o indicador de aumento de marcha acende quando é recomendada uma marcha mais alta para economizar combustível, evitando manter uma rotação alta do motor. A baixa rotação do motor permite maior economia de combustível.

Perigo

A recomendação para aumento de marcha é somente um auxílio para o motorista, não substitui a atenção do motorista. Escolher a marcha certa é responsabilidade do motorista e depende da situação, como ultrapassagens, reboques ou trechos íngremes.

Nota

Se a luz de aumento de marcha não estiver funcionando, consulte a concessionária Chevrolet.

Mensagens do veículo

As mensagens exibidas no DIC indicam o status do veículo ou alguma ação que pode ser necessária para corrigir uma condição. Poderão ser exibidas diversas mensagens uma após a outra. As mensagens que não precisarem de uma ação imediata podem ser confirmadas e limpas pressionando SET / CLR (definir / limpar). As mensagens que requerem uma ação imediata não podem ser limpas até que a ação seja realizada.

Todas as mensagens devem ser consideradas sérias, apagá-las não corrigirá o problema. Se a mensagem SERVICE (REPARO) for exibida, consulte sua concessionária.

Caso exista alguma dúvida sobre o conteúdo da mensagem, consulte uma Concessionária Chevrolet.

Mensagem do veículo (painel de nível básico)

As mensagens do veículo são exibidas como código de erro (Código).

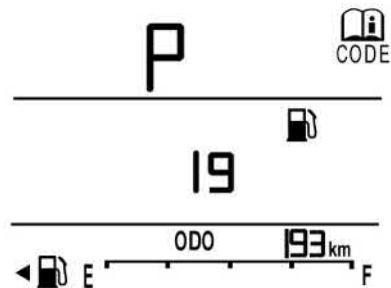

Nota

Algumas mensagens podem não estar disponíveis no modelo de seu veículo.

| Código de erro | Mensagem do veículo |
|----------------|--|
| 2 | Nenhum controle remoto detectado, pressione a embreagem para reinicializar (ação necessária) |
| 5 | A coluna da direção está travada |
| 25 | Falha no sinalizador de direção dianteiro esquerdo (Serviço) |
| 26 | Falha no sinalizador de direção traseiro esquerdo (Serviço) |

| Código de erro | Mensagem do veículo |
|----------------|---|
| 27 | Falha no sinalizador de direção dianteiro direito (Serviço) |
| 28 | Falha no sinalizador de direção traseiro direito (Serviço) |
| 35 | Troque a bateria da chave (informação) |
| 59 | Abra e feche o vidro do motorista |
| 60 | Abra e feche o vidro do passageiro dianteiro |
| 61 | Abra e feche o vidro traseiro esquerdo |
| 62 | Abra e feche o vidro traseiro direito |
| 65 | Tentativa de furto (informação) |
| 66 | Repare o sistema antifurto (serviço) |
| 68 | Falha na direção assistida (serviço) |
| 79 | Nível de óleo do motor baixo - adicione óleo (serviço) |

| Código de erro | Mensagem do veículo |
|----------------|--|
| 82 | Troque o óleo logo (Reparo). Consulte "Como zerar o sistema de vida útil do óleo do motor" em <i>Sistema de vida útil do óleo para motor</i> ⇨ 170 e <i>Manutenção programada</i> ⇨ 212. |
| 89 | Manutenção do veículo em breve (serviço) |
| 90 | Repare a assistência de frenagem (serviço) |
| 91 | Nenhum controle remoto detectado (ação necessária) |
| 174 | Bateria fraca (serviço) |
| 352 | Superaquecimento do motor - desligue o motor (ação necessária) |
| 353 | Superaquecimento do motor - deixe o motor em marcha lenta (ação necessária) |
| 358 | Óleo do motor quente, deixe o motor em marcha lenta (ação necessária) |

72 Comandos e controles

Mensagem do veículo (painel de instrumentos de nível superior)

As mensagens exibidas no DIC indicam o status do veículo ou alguma ação que pode ser necessária para corrigir uma condição. Caso exista qualquer dúvida sobre o conteúdo da mensagem, consulte uma Concessionária Chevrolet. Poderão ser exibidas diversas mensagens uma após a outra.

Mensagens de voltagem da bateria e carga

BATTERY SAVER ACTIVE (Economizador de bateria ativo)

Essa mensagem é exibida quando o veículo detectou que a tensão da bateria caiu abaixo de um ponto razoável. O veículo começa a reduzir recursos para economizar bateria. Essa mensagem é exibida no momento em que a redução de recursos poderá ser notada. Desligue acessórios desnecessários para permitir que a bateria recarregue.

Personalização do veículo

Os itens a seguir são possíveis recursos de personalização do veículo. Dependendo do veículo, alguns itens podem não estar disponíveis.

Para acessar o menu de personalização do veículo:

1. Toque no ícone Configurações na página inicial do visor do sistema de conforto e conveniência.
2. Toque em Veículo para exibir uma lista das opções disponíveis.
3. Toque para selecionar a configuração da função desejada.

O menu pode conter o seguinte:

Climatização e qualidade do ar

Toque nesta opção e o seguinte poderá ser exibido:

- Velocidade do ventilador automática

Velocidade do ventilador automática

Essa configuração especifica a quantidade de fluxo de ar na cabine quando a configuração do ventilador do sistema de ventilação e ar-condicionado é Ventilador automático.

Toque em Baixo, Médio ou Alto.

Assist. estacionam./Det. colisão

Toque nesta opção e o seguinte poderá ser exibido:

- Side blind zone alert (Alerta de ponto cego lateral)
- Símbolos da câmera traseira do assistente de estacionamento

Side blind zone alert (Alerta de ponto cego lateral)

Essa configuração ativará ou desativará os alertas do espelho lateral para ajudar o motorista a evitar colisões durante uma manobra de troca de faixa.

Símbolos da câmera traseira do assistente de estacionamento

Essa configuração especifica se ícones de advertência são exibidos na visão da câmera quando o assistente de estacionamento detecta um objeto.

Conforto e conveniência

Toque nesta opção e o seguinte poderá ser exibido:

- Volume do alerta sonoro

Volume do alerta sonoro

Esta configuração determina o nível de volume do alerta sonoro.

Toque nos controles na tela do Conforto e conveniência para ajustar o volume.

Iluminação

Toque nesta opção e o seguinte poderá ser exibido:

- Luzes do localizador do veículo
- Iluminação após saída

Luzes do localizador do veículo

Essa configuração pisca os faróis do veículo quando você pressiona  no transmissor do controle remoto (RKE).

Toque em Ligado ou Desligado.

Iluminação após saída

Esta configuração especifica o tempo em que os faróis permanecerão acesos após o veículo for desligado e deixado.

Toque em Desligar, 30 segundos, 60 segundos ou 120 segundos.

Travas elétricas das portas

Toque nesta opção e o seguinte poderá ser exibido:

- Auto Door Lock (Travamento automático das portas)
- Destravamento automático de portas

Auto Door Lock (Travamento automático das portas)

Essa configuração especifica se as portas travarão automaticamente quando o câmbio for alternado de P (Estacionamento) ou o veículo for ligado.

Toque em Ligado ou Desligado.

Destravamento automático de portas

Essa configuração permite a ativação ou desativação do destravamento de todas as porcas quando o veículo é alternado para P (Estacionamento).

Toque em Desligado ou Todas as portas.

Travamento, destravamento e partida remotos

Toque nesta opção e o seguinte poderá ser exibido:

- Luz de destravamento remoto
- Alertas de travamento remoto

- Retravar portas remotamente
- Operação remota dos vidros
- Trava da porta
- Alerta de chave deixada no veículo
- Alerta de chave removida do veículo

Luz de destravamento remoto

Esta configuração pisca as luzes externas quando o veículo é destravado com o transmissor RKE.

Toque em Desligar ou nos Sinalizadores de advertência (pisca-alerta).

Alertas de travamento remoto

Esta configuração especifica como o veículo responde quando o veículo é travado com o transmissor RKE.

Toque em Desligar, Luzes e buzina, Somente luzes ou Somente buzina.

Retravar portas remotamente

Essa configuração protegerá o veículo se as portas não forem abertas dentro de um certo tempo depois que o veículo for destravado pelo transmissor do RKE.

Toque em Ligado ou Desligado.

74 Comandos e controles

Operação remota dos vidros

Se equipado, este recurso ativa a operação remota dos vidros com o transmissor RKE. Consulte *Operação do Acionamento remoto por radiofrequência (Remote Keyless Entry - RKE) (Acesso por chave - ANATEL)* ⇨ 9 ou *Operação do Acionamento remoto por radiofrequência (Remote Keyless Entry - RKE) (Acesso remoto - ANATEL)* ⇨ 9 ou *Operação do Acionamento remoto por radiofrequência (Remote Keyless Entry - RKE) (Acesso por chave)* ⇨ 4 ou *Operação do Acionamento remoto por radiofrequência (Remote Keyless Entry - RKE) (Acesso remoto)* ⇨ 6.

Toque em Ligado ou Desligado.

Trava da porta

Esta configuração específica como o veículo responde quando é travado.

Toque em Desligado, Ligado com buzina breve ou Ligado.

Alerta de chave deixada no veículo

Esse recurso faz soar um alerta quando o transmissor de RKE é deixado no veículo.

Toque em Ligado ou Desligado.

Alerta de chave removida do veículo

Este recurso faz soar um alerta quando o transmissor de RKE é removido do veículo.

Toque em Ligado ou Desligado.

Iluminação

Iluminação externa

| | |
|---|----|
| Controle das Luzes Externas | 75 |
| Aviso de Desligamento da Luz Externa | 75 |
| Comutador de Farol Alto / Farol Baixo | 75 |
| Lampejador dos faróis | 76 |
| Luzes de funcionamento diurno (DRL) (Se equipado) | 76 |
| Sistema Automático de Faróis (Se equipado) | 76 |
| Controle de nivelamento de faróis (Se equipado) | 77 |
| Sinalizador de advertência (pisca-alerta) | 77 |
| Sinalizadores de Direção | 77 |
| Faróis para neblina | 78 |

Iluminação interna

| | |
|---------------------------------------|----|
| Controles das lâmpadas internas | 78 |
|---------------------------------------|----|

Recursos de iluminação

| | |
|-----------------------------|----|
| Iluminação de entrada | 79 |
| Iluminação de saída | 79 |

Iluminação externa

Controle das Luzes Externas



O controle das luzes externas fica na alavanca das setas.

Gire o controle para as seguintes posições:

☰ : Desligue as luzes externas. O botão retorna para a posição AUTO depois de ser liberado. Mova-o para a posição ☰ novamente para reativar o modo AUTO.

AUTOMÁTICA : Acende e apaga automaticamente as luzes externas, dependendo da iluminação externa (se equipado).

☰ : Liga as luzes de presença, incluindo todas as luzes, exceto os faróis.

☰ : Acende os faróis junto com as luzes de presença e as luzes do painel de instrumentos.

Aviso de Desligamento da Luz Externa

Se a porta do motorista for aberta quando a ignição estiver desligada e as luzes de presença acesas, será emitido um alarme de advertência.

Comutador de Farol Alto / Farol Baixo



76 Iluminação

☰● : Com os faróis ligados, empurre a alavanca de seta para a dianteira do veículo e solte-a, para acender os faróis altos. Para retornar para faróis baixos, empurre a alavanca novamente ou puxe-a em sua direção e solte.

Esta luz indicadora ☰● acende no painel de instrumentos quando os faróis altos estão acesos.

Lampejador dos faróis

Para piscar os faróis altos, puxe a alavanca das luzes indicadoras dos sinalizadores de direção e solte-a.

Luzes de funcionamento diurno (DRL) (Se equipado)

As luzes de funcionamento diurno (DRL) podem facilitar que a visualização da dianteira do veículo durante o dia.

O DRL dedicado ligará quando todas as condições a seguir forem cumpridas.

Para veículos equipados com o sistema de faróis dianteiros automáticos:

- A ignição está ligada.
- O controle das luzes externas está em AUTO.

- O sensor de iluminação determina que é dia.

Para veículos não equipados com o sistema de faróis dianteiros automáticos:

- A ignição está ligada.
- O controle das luzes externas está em OFF (desligado).

As DRL são apagadas quando os faróis são colocados na posição ☰ ou quando a ignição é desligada.

Sistema Automático de Faróis (Se equipado)

Quando o controle das luzes externas estiver ajustado para AUTO e estiver escuro o suficiente do lado de fora, os faróis dianteiros serão ligados automaticamente.



Há um sensor de iluminação na parte superior do painel de instrumentos. Não cubra o sensor.

O sistema pode ligar os faróis quando estiver dirigindo em um estacionamento coberto ou túnel.

Se o veículo for ligado em uma garagem escura, o sistema automático de faróis acenderá imediatamente. Se estiver claro do lado de fora quando o veículo sair da garagem, haverá um ligeiro atraso antes que o sistema dos faróis automáticos mude para as luzes de funcionamento diurno (DRL).

Quando estiver suficientemente claro do lado de fora, os faróis serão apagados as DRL poderão ser ativadas.

O sistema de faróis automáticos é desligado quando o controle das luzes externas é girado para ☰ ou a ignição é desligada.

Controle de nivelamento de faróis (Se equipado)

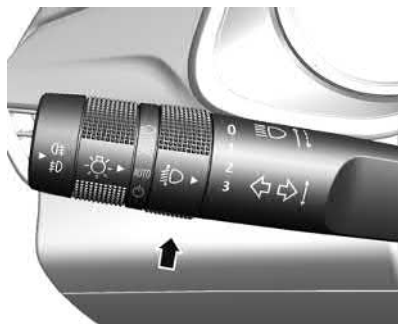

Nivelamento manual dos faróis

Se equipado, essa função permite que o nível dos faróis seja ajustado para se adaptar à carga do veículo. O ajuste correto do nivelamento dos faróis pode reduzir o ofuscamentos dos outros motoristas.

Gire o controle para as seguintes posições:

- 0 = Banco dianteiro ocupado.
- 1 = Todos os bancos ocupados.

- 2 = Todos os bancos ocupados e carga no compartimento de bagagem.
- 3 = Banco do motorista ocupado e carga no compartimento de bagagem.

Sinalizador de advertência (pisca-alerta)



△ : Pressione △ para piscar as setas dianteiras e traseiras. Pressione novamente para desligar o pisca-alerta.

Sinalizadores de Direção



Mova a alavanca totalmente para cima ou para baixo para sinalizar uma alteração de direção.

Uma seta no painel de instrumentos pisca na direção da curva ou mudança de faixa.

Levante ou abaixe a alavanca até que a seta comece a piscar para sinalizar uma troca de faixa. Mantenha-a no lugar até que a troca de faixa seja concluída. Se a alavanca for pressionada brevemente e solta, a seta piscará três vezes.

O sinal de seta e de mudança de pista pode ser desligado manualmente movendo a alavanca para a posição original.

78 Iluminação

Uma lâmpada pode estar queimada se, ao tentar sinalizar uma curva ou mudança de faixa, o sinalizador de direção pisca rapidamente ou não acende.

Substitua qualquer lâmpada queimada. Se a lâmpada não estiver queimada, verifique o fusível. Consulte *Fusíveis* ⇨ 187.

Faróis para neblina



Se equipado com faróis e lanternas de neblina

Pressione  / .

1 vez = acende os faróis de neblina.

2 vezes = acende a lanterna de neblina e mantém acesos os faróis de neblina.

3 vezes = apaga somente os faróis de neblina.

4 vezes = apaga a lanterna de neblina.

Se equipado somente com faróis de neblina

Pressione  para acender / apagar os faróis de neblina.

Se equipado somente com lanterna de neblina

Pressione  para acender / apagar a lanterna de neblina.

Importante: Para que os faróis de neblina e as lanternas de neblina funcionem, os faróis devem estar ligados.

Iluminação interna

Controles das lâmpadas internas

Luz do teto dianteira



Tipo I

Opere o interruptor:

 : pressione para acender as luzes do teto.

 : pressione para acender a luz de leitura esquerda.

 : pressione para acender a luz de leitura direita.



Tipo II

Pressione o botão para ligar as luzes do teto e pressione-o novamente para desligá-las.

Luz do teto traseira

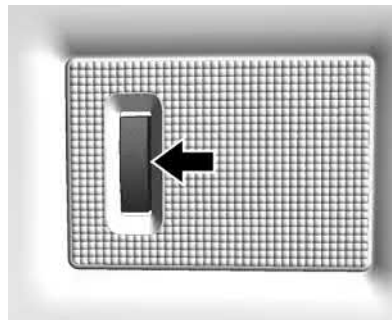

Se equipada, a luz do teto traseira fica no forro do teto.

Opere o interruptor:

○ : pressione para apagar a luz do teto traseira.

☑ : a luz do teto acenderá quando as portas forem abertas.

☑ : pressione para acender a luz do teto traseira.

Recursos de iluminação

Iluminação de entrada

Quando  for pressionado no transmissor de entrada remota sem chave (RKE), algumas luzes internas acenderão. Se equipado com sistema de faróis automáticos, algumas luzes externas acenderão à noite ou em áreas com iluminação limitada, uma vez que a função de faróis automáticos está ativada. Consulte “Iluminação” em *Personalização do veículo* ⇨ 72.

Iluminação de saída

Algumas luzes internas acendem quando a porta do motorista é aberta depois que a ignição é desligada.

Se equipado com sistema de faróis automáticos, algumas luzes externas acenderão nas mesmas condições, uma vez que a função de faróis automáticos está ativada. Consulte “Iluminação” em *Personalização do veículo* ⇨ 72.

As luzes externas desligam imediatamente ao desligar o controle das luzes externas.

80 Sistema de conforto e conveniência

Sistema de conforto e conveniência

Introdução

| | |
|----------------------------|----|
| Visão geral | 80 |
| Controles do volante | 84 |

Rádio

| | |
|---|----|
| Rádio AM-FM | 84 |
| Radio Data System (RDS - Sistema de Dados do Rádio) | 85 |
| Recepção de Rádio | 86 |
| Mastro fixo da antena | 86 |

Reprodutores de áudio

| | |
|-----------------------|----|
| Áudio Bluetooth | 86 |
|-----------------------|----|

Telefone

| | |
|--------------------------|----|
| Bluetooth | 87 |
| Bluetooth (ANATEL) | 90 |

Configurações

| | |
|---------------------|----|
| Configurações | 90 |
|---------------------|----|

Introdução

| | |
|----------------------------|----|
| Introdução | 92 |
| Visão geral | 93 |
| Controles do volante | 93 |
| Como usar o Sistema | 94 |

Rádio

| | |
|-----------------------------|----|
| Rádio AM-FM | 95 |
| Recepção de Rádio | 97 |
| Mastro fixo da antena | 97 |
| Antena multibanda | 97 |

Reprodutores de áudio

| | |
|--|-----|
| Como evitar dispositivos de mídia não confiáveis | 97 |
| Porta USB (Se equipado) | 98 |
| Áudio Bluetooth | 100 |

Telefone

| | |
|---|-----|
| Bluetooth (Visão geral) | 102 |
| Bluetooth (Como fazer o pareamento e usar o telefone) | 103 |
| Bluetooth (ANATEL) | 107 |
| Apple CarPlay e Android Auto | 107 |

Configurações

| | |
|---------------------|-----|
| Configurações | 108 |
|---------------------|-----|

Introdução

Visão geral



Desviar os olhos da estrada por muito tempo ou com muita frequência ao usar este sistema pode causar acidentes, resultando em lesões ou morte para você ou outras pessoas. Concentre sua atenção na condução.

Nota

O modelo do rádio e os recursos podem mudar de acordo com o país e o modelo do veículo.

Nota

Algumas funções do Sistema de conforto e conveniência podem não ser compatíveis com todos os celulares e smartphones disponíveis no mercado. Tais recursos também dependem de conexão com a internet, do serviço oferecido pelas operadoras de telefonia e da disponibilidade do aplicativo.

Leia as páginas a seguir para se familiarizar com os recursos do sistema de conforto e conveniência.

O sistema de conforto e conveniência é controlado usando os controles no console central e os controles do volante.

Antes da condução:

- Familiarize-se com a operação do sistema, com os controles no console central e com o visor do Sistema de conforto e conveniência.
- Configure o áudio predefinindo as estações favoritas, definindo o tom e ajustando os alto-falantes.

Nota

- A finalidade do botão de controle do volume do rádio é fornecer proteção auricular para o usuário, bem como preservar os alto-falantes do veículo.
- Saúde: Apesar de os níveis de emissões do produto serem regulamentados, use este dispositivo apenas depois de consultar o fabricante e seu médico se estiver usando um aparelho auditivo ou um marca-passo. A exposição a níveis altos de som por longos períodos pode causar danos à audição.

De acordo com a Lei 11291/2006, eventualmente poderá ocorrer danos ao sistema auricular quando exposto a uma potência sonora superior a 85 (oitenta e cinco) decibéis.

82 Sistema de conforto e conveniência

Visão geral da tela



1. Fonte AM ou FM em uso.
2. Dispositivo pareado por Bluetooth.
3. Indicação do sinal do telefone BT
4. Indicação da bateria do telefone BT
5. Recebida mensagem de texto.
6. Indicação de Mudo.
7. Indicação de reprodução aleatória de música BT.
8. Indicação de reprodução repetida de música BT.
9. Indicação do relógio.
10. Indicação da temperatura externa.
11. Número da frequência do rádio.
12. RDS PSN (nome da estação do programa)*.
13. Texto de rádio RDS*.
14. Posição da memória do rádio.

Visão geral dos controles

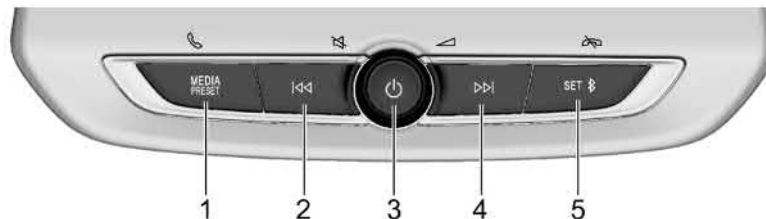

1. MEDIA PRESET alterar origem do áudio / predefinição de estação / atender uma chamada
2. (Buscar) procurar a estação ou faixa anterior / voltar rapidamente em uma faixa
3. Botão (Alimentação / Volume / Silenciar) Pressione para ligar. Pressione e segure quando o sistema estiver ligado para desligar a alimentação.

- Gire para aumentar ou diminuir o volume. Pressione para silenciar / ativar som do sistema quando estiver ligado.
- Gire para selecionar a opção de menu e ajustar o valor. Pressione para voltar para o menu anterior.
4. (Buscar) procurar a próxima estação ou faixa / avançar rapidamente em uma faixa
 5. SET / acesso ao menu de configurações e confirmar seleção / conectar dispositivo bluetooth / encerrar uma chamada

84 Sistema de conforto e conveniência

Controles do volante

Se equipados, os controles do volante do sistema de conforto e conveniência podem ser usados para controlar alguns recursos do sistema.

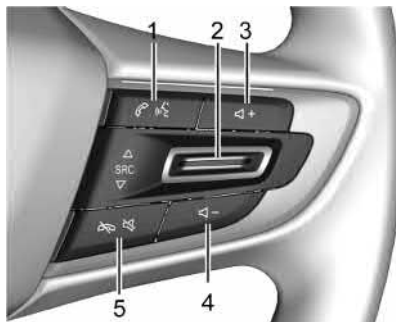

1 = : Pressione para atender uma chamada.

2 = SRC : Pressione para mudar a origem do áudio para AM, FM ou áudio Bluetooth (quando conectado). Pressione para cima para ir para a próxima estação ou faixa. Pressione para baixo para ir para a estação ou faixa anterior.

3 = : Pressione para aumentar o volume.

4 = : Pressione para diminuir o volume.

5 = : Pressione para recusar uma chamada recebida ou encerrar a chamada atual. Pressione para desativar ou ativar a função mudo do sistema de Conforto e conveniência quando não estiver em uma chamada.

Rádio

Rádio AM-FM

Reprodução do rádio



Pressione brevemente MEDIA no console central para selecionar a banda AM ou FM.

As fonte de áudio disponíveis incluem AM, FM e Bluetooth (quando conectado).

Sobre as configurações de tom de origem de áudio, consulte *Configurações* ⇨ 90.

Encontrando uma estação

Procura automática de uma estação

Em AM ou FM, pressione ou nos controles do console para buscar a próxima estação mais forte ou a anterior.

Procura manual de uma estação

Em AM ou FM, mantenha pressionado ou nos controles do console para procurar uma estação manualmente. A procura continuará até que o botão seja liberado.

Navegar estações



Em AM ou FM, pressione SET nos controles do console para entrar no "Menu de configurações" do rádio e pressione SET novamente para entrar em "Configurações do rádio"





Gire o botão  para selecionar "Lista de estações" e pressione SET para entrar e percorrer todas as estações.

Gire o botão  para selecionar "Atualizar lista de estações AM / FM" e pressione SET para atualizar a lista atual de estações de rádio.

Armazenando estações de rádio predefinidas

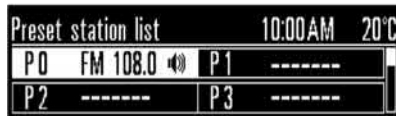
Em AM ou FM, pressione e segure MEDIA PRESET nos controles do console para entrar na lista de estações predefinidas. Outra forma é: em AM ou FM, pressione SET nos controles do console para entrar no "Menu de configurações" do rádio e pressione SET novamente para entrar em "Configurações do rádio". Gire o botão  para selecionar a opção "Lista de estações predefinidas" e pressione SET para entrar na lista de estações predefinidas.



Na lista de estações predefinidas, gire o botão  para selecionar uma posição predefinida. Pressione e segure o botão SET para armazenar a estação de transmissão atual como favorita. Quando uma estação é armazenada com sucesso, um bipe é emitido.

Para recuperar a estação predefinida armazenada, na lista de estações predefinidas, gire o botão  para selecionar uma posição de estação de rádio preservada. Pressione SET para recuperar uma estação preservada, o visor voltará para a reprodução da estação de rádio atual.

Radio Data System (RDS - Sistema de Dados do Rádio)

Recursos de RDS estão disponíveis para uso somente em estações FM que transmitem informações de RDS. Com RDS, o rádio pode:

- Exibir mensagens de estações de rádio.
- Exibir o nome da estação de rádio

Esse sistema depende da recepção de informações específicas dessas estações e só funciona quando as informações estão disponíveis. É possível que uma estação de rádio possa transmitir informações incorretas que fazem com que os recursos do rádio não funcionem de maneira adequada.

Menu RDS



Em FM, pressione SET nos controles do console para entrar no "Menu de configurações" do rádio e pressione SET novamente para entrar em "Configurações do rádio". Gire o botão  para selecionar "RDS" e pressione SET para ligar o RDS quando estiver no status Desligado. Depois que o RDS é ligado e o sinal de RDS é recebido, será exibido no centro da tela principal, mostrando a banda de frequência no canto inferior esquerdo.

Depois que o RDS for ligado, o menu "Configurações do rádio" exibirá a opção "Texto do RDS". Gire o botão  para

86 Sistema de conforto e conveniência

selecionar "Texto do RDS", pressione SET para entrar, o visor exibirá o conteúdo específico do texto da rádio.

Recepção de Rádio

FM

Sinais de FM atingem apenas aproximadamente 16 a 65 km. Embora o rádio possua um circuito eletrônico embutido que opera automaticamente para reduzir interferência, pode ocorrer alguma estática, especialmente perto de prédios altos ou montanhas, fazendo com que o som aumente e diminua.

AM

O alcance da maioria das estações AM é maior que a de FM, especialmente à noite. O alcance maior pode fazer com que uma estação cause interferência em outra. Também pode ocorrer estática quando fenômenos como tempestades e cabos de energia interferem na recepção de rádio. Quando isso ocorrer, tente reduzir o agudo no rádio.

Uso de dispositivos móveis

O uso de dispositivos móveis, como fazer ou receber chamadas, carregamento ou apenas estar com o dispositivo ligado, pode causar interferência estática no rádio. Caso isso aconteça, desconecte o dispositivo ou desligue-o.

Mastro fixo da antena

A antena AM-FM se localiza no teto do veículo.

Para evitar danos à antena ou ao painel do teto, certifique-se de remover a antena antes de entrar em um lava-jato ou em um local com teto baixo.

Dirigir por um lava-rápido automático sem remover a antena poderá danificá-la.

Para remover a antena, gire-a no sentido anti-horário. Para recolocar a antena, gire-a no sentido horário até que esteja apertada.

Reprodutores de áudio

Áudio Bluetooth

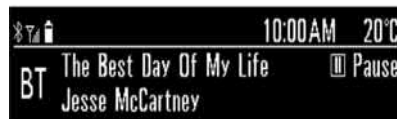

Pressione PRESET nos controles do console para alternar para o modo BT Audio quando o dispositivo BT tiver sido pareado com sucesso.

Na exibição do modo BT, pressione ou nos controles do console para ir para a faixa seguinte ou anterior. Pressione o botão para pausar ou reproduzir a faixa.

Pressione e segure ou nos controles do console para avançar ou retroceder rapidamente em uma faixa. Nem todos os dispositivos Bluetooth suportam a função de avanço e retrocesso rápido.

Menu áudio do Bluetooth



Na exibição do modo BT, pressione SET para entrar no "Menu de configurações" do BT, o que inclui três itens de configurações do Bluetooth, configurações de áudio Bluetooth e configurações. Gire o botão  para selecionar "Configurações de áudio Bluetooth" e pressione SET para entrar no menu de configurações de áudio BT.

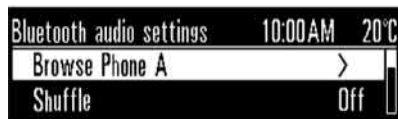

Gire o botão  para selecionar "Navegar (nome do dispositivo)". Pressione SET para entrar e ver o arquivo do dispositivo BT conectado no momento. Se o dispositivo BT

conectado no momento não suportar essa função, ele mostrará "Ação não suportada por este dispositivo".

Gire o botão  para selecionar "Aleatório" e pressione SET para ativar o modo de reprodução aleatória, se estiver desativado. Se o dispositivo BT conectado no momento não tiver suporte para essa função, será mostrado "Shuffle —".





Gire o botão  para selecionar "Repeat" e pressione SET para ativar o modo de reprodução repetida, se estiver desativado. Se o dispositivo BT conectado no momento não tiver suporte para essa função, será mostrado "Repeat —".

Telefone

Bluetooth

Conexão e desconexão do Bluetooth

Um dispositivo móvel com Bluetooth deve ser pareado com o sistema Bluetooth antes que possa ser usado.

Quando o sistema nunca foi pareado com o dispositivo BT, pressione e segure SET  para entrar na tela Parear e, em seguida, pressione SET  novamente para entrar na tela Pareamento.



Ative o Bluetooth no celular e procure "CHEVY" para parear. Siga as instruções na tela.

Quando o sistema já foi pareado com o dispositivo BT, pressione e segure SET  para entrar na tela "Configurações do Bluetooth". Quando "Dispositivos Bluetooth"

88 Sistema de conforto e conveniência

estiver selecionado, pressione SET para entrar na tela da lista de dispositivos Bluetooth.



Todos os registros de BT conectados podem ser vistos e será exibido "----- Adicionar" na posição vazia. A lista de dispositivos BT pode mostrar no máximo 5 registros. Gire o botão  para selecionar um item vazio "----- Adicionar" para adicionar um novo dispositivo e, em seguida, pressione SET para entrar na tela de Pareamento.

Se quiser desconectar o dispositivo Bluetooth, há uma forma de usar o celular para desligar o BT diretamente ou desconectar a conexão BT.



Outra forma é pressionar e segurar SET  para entrar na tela "Configurações do Bluetooth" e pressionar SET para entrar na tela da lista de dispositivos Bluetooth. Selecione o nome do dispositivo BT conectado e selecione "Desconectar" para desconectá-lo depois de pressionar SET brevemente.

Se quiser reconectar o dispositivo Bluetooth, há uma forma de usar o celular para clicar em "CHEVY" e reconectá-lo.





Outra forma é pressionar e segurar SET  para entrar na tela "Configurações do Bluetooth" e pressionar SET para entrar na tela da lista de dispositivos Bluetooth.

Escolha o nome do dispositivo BT que deseja conectar e selecione "Conectar" para reconectá-lo depois de pressionar SET brevemente.

Chamada telefônica

Chamada recebida





Quando há uma chamada recebida, a tela do rádio exibirá o número que está chamando ou os contatos. Pressione MEDIA PRESET  para atender a chamada ou SET  para recusá-la.

Como fazer uma chamada usando o teclado





Para fazer uma chamada de celular ou discar um número na tela "Teclado".

Forma de entrada no teclado: No modo BT, pressione e segure SET para entrar no menu "Configurações do Bluetooth". Gire o botão  para selecionar a opção "Teclado" e pressione SET para entrar nele.



Use os botões  e SET para inserir o número do telefone a discar. Em seguida, gire o botão  para selecionar "chamar" e pressione SET para fazer uma chamada.



Durante a chamada, o tempo de duração da chamada será exibido na tela. Pressione MEDIA PRESET  para alternar entre os modos viva-voz ou telefone. Pressione SET  para encerrar uma chamada. Pressione  para entrar na tela do teclado. Pressione  para desativar ou ativar o microfone.

Fazer uma chamada usando os contatos e o histórico de chamadas

É possível fazer chamadas pelo sistema Bluetooth usando informações de contato do celular pessoal para todos os telefones compatíveis com o recurso de agenda. Verifique se o celular é compatível com esse recurso.

Depois que a função BT do celular é ativada, é possível acessar o registro de chamadas, as pessoas na lista de contatos e as mensagens.



Para fazer uma chamada usando o menu "Contato":

No modo BT, pressione e segure SET para entrar no menu "Configurações do Bluetooth". Gire o botão  para selecionar a opção "Contato" e pressione SET para percorrer a lista de contatos. Escolha um contato para fazer uma chamada.



Para fazer uma chamada usando o menu "Histórico":

No modo BT, pressione e segure SET para entrar no menu "Configurações do Bluetooth". Gire o botão  para selecionar a opção "Histórico" e pressione SET para entrar no submenu "Histórico". Ele inclui chamadas perdidas, recebidas e efetuadas. Escolha um tipo para percorrer os registros de chamada. Selecione um registro e pressione SET para fazer uma chamada.

Mensagem

As mensagens podem ser vistas na tela "mensagem".



90 Sistema de conforto e conveniência

No modo BT, pressione e segure SET para entrar no menu "Configurações do Bluetooth". Gire o botão  para selecionar a opção "Mensagem" e pressione SET para percorrer a lista de mensagens. Escolha uma mensagem e pressione SET para entrar no submenu de mensagens para mostrar ou excluir mensagens.

Toque

O toque pode ser alterado na tela "Tocar".



No modo BT, pressione e segure SET para entrar no menu "Configurações do Bluetooth". Gire o botão  para selecionar a opção "Tocar" e pressione SET para percorrer a lista de toques. Escolha um deles.

Bluetooth (ANATEL)

Inclui produtos homologados pela Anatel sob o número 04252-18-04911



Este equipamento não tem o objetivo de proteger contra interferências danosas e não pode causar interferências em sistemas devidamente autorizados.

Configurações

Pressione o botão SET para entrar no "Menu de configurações".

Funcionamento

Pressione o botão SET para entrar no próximo menu e / ou manter o valor configurado.

Gire o botão  para selecionar a opção na lista de menus e configurar o valor.

Pressione o botão  para voltar para o menu anterior.

Configurações

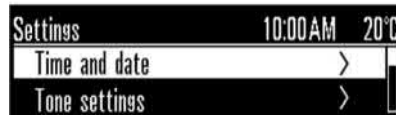



No modo FM / AM ou Bluetooth, pressione SET para entrar no "Menu de configurações", gire o botão  para selecionar a opção "Configurações" e pressione SET para entrar no próximo menu de configurações, que pode incluir o seguinte:

Hora e data

Gire o botão  para selecionar "Hora e data" e pressione SET para entrar no submenu.



1. Ajustar hora: Use o botão  e o botão SET para ajustar a hora e o minuto.



2. Ajustar formato de hora: Pressione SET para alternar entre 24 ou 12 horas.
3. Ajustar data: Use o botão  e o botão SET para ajustar o ano, o mês e o dia.
4. Ajustar formato de data: Use o botão  e o botão SET para escolher um formato de data.



Configurações de tom

Gire o botão  para selecionar "Configurações de tom" e pressione SET para entrar no submenu.

Gire o botão  e ele exibirá Grave, Médio, Agudo, Balanço e EQ. Após selecionar uma opção de configuração de tom, pressione o botão SET e o cursor poderá ficar fixo no valor regulado.



1. Grave: Gire o botão  para ajustar o valor de graves.
2. Médio: Gire o botão  para ajustar o valor de médios.

3. Agudo: Gire o botão  para ajustar o valor de agudos.
4. Balanço: Gire o botão  para ajustar o valor do balanço.
5. EQ: gire o botão  para escolher um dos modos EQ disponíveis.

Controle automático do volume

Gire o botão  para selecionar "Controle de volume automático" e pressione SET para entrar no submenu.



Use o botão  e o botão SET para escolher Desligado, Baixo, Médio-baixo, Médio, Médio-alto ou Alto.

Volume de inicialização máximo

Gire o botão  para selecionar "Volume inicial máx." e pressione SET para entrar no submenu.



Gire o botão  para ajustar o volume máximo e pressione SET para salvar a configuração depois de ajustar o valor do volume.

Volume do alerta sonoro

Gire o botão  para selecionar "Volume do alerta sonoro" e pressione SET para alternar entre os dois modos, Normal e Alto.

Idioma

Gire o botão  para selecionar "Idioma" e pressione SET para entrar no submenu.



92 Sistema de conforto e conveniência

Gire o botão  para selecionar um idioma e pressione SET para salvá-lo. O idioma do sistema mudará para o idioma atualmente selecionado.

Configurações do veículo

Gire o botão  para selecionar "Configurações do veículo" e pressione SET para entrar no submenu. O usuário pode alterar as configurações do veículo na lista de menus.

Informações de software de código aberto

Pressione o botão SET para entrar no "Menu de configurações", gire o botão  para selecionar a opção "Informações de software de código aberto" e pressione SET para exibir as informações da licença de software de código aberto.

Introdução

Leia as páginas a seguir para se familiarizar com os recursos do sistema de conforto e conveniência.

Atenção

Retirar os olhos da estrada por muito tempo ou com muita frequência ao usar qualquer recurso do sistema de Conforto e conveniência pode causar um acidente. Você ou outras pessoas podem sofrer ferimentos ou a morte. Não preste atenção prolongada a tarefas do sistema de Conforto e conveniência enquanto dirige. Limite os olhares aos visores do veículo e concentre a atenção ao dirigir. Use os comandos de voz sempre que possível.

O sistema de Conforto e conveniência tem recursos incorporados destinados a ajudar a evitar distrações ao desativar alguns recursos durante a condução. Esses recursos poderão estar esmaecidos quando estiverem indisponíveis. Muitos recursos do sistema de Conforto e conveniência também estão disponíveis no painel de instrumentos e nos controles do volante.

Antes da condução:

- Familiarize-se com a operação do sistema, com os controles no console central e com o visor do Sistema de conforto e conveniência.

- Configure o áudio predefinindo as estações favoritas, definindo o tom e ajustando os alto-falantes.
- Configure antes os números do telefone celular e dispositivo móvel para que possam ser chamados facilmente pressionando um único controle ou usando um único comando de voz.

Nota

- A finalidade do botão de controle do volume do rádio é fornecer proteção auricular para o usuário, bem como preservar os alto-falantes do veículo.
- Saúde: Apesar de os níveis de emissão do produto serem regulamentados, caso você use aparelho auditivo ou marca-passo, antes de usar esse dispositivo, consulte os fabricantes e seu médico. A exposição a níveis altos de som por longos períodos pode causar danos à audição.

De acordo com a Lei 11291/2006, eventualmente pode ocorrer lesão do sistema auditivo quando ele é exposto a som potente acima de 85 (oitenta e cinco) decibéis.

Nota

Os mapas de navegação estão disponíveis somente por meio dos aplicativos de navegação Android Auto e / ou Apple CarPlay.

Visão geral

Sistema de conforto e conveniência

O Sistema de conforto e conveniência é controlado pela tela do sistema de conforto e conveniência, pelos controles no console central e pelos controles do volante.



1. 🏠:

- Pressione para ir para a Página inicial.

2. ⏪:

- Rádio: Pressione e solte para procurar a estação mais forte anterior.
- USB / Música / Imagens: pressione para acessar o conteúdo anterior. Mantenha pressionado para retroceder rapidamente.

3. ⏻:

- Quando desligado, pressione ⏻ para ligar o sistema. Para desligar, mantenha pressionado.
- Quando ligado, pressione ⏻ para ativar o mudo e exibir uma mensagem de status. Pressione ⏻ novamente para desativar mudo do sistema.
- Gire para aumentar ou diminuir o volume.

4. ⏩:

- Rádio: Pressione e solte para procurar a próxima estação mais forte. Pressione e segure para acessar o próximo canal ou estação mais forte.
- USB / Música / Imagens: pressione para acessar o próximo conteúdo.

Mantenha pressionado para avançar rápido.

5. 📞:

- Pressione e solte para acessar a tela do telefone, atender uma chamada ou acessar a tela inicial do dispositivo.

Controles do volante

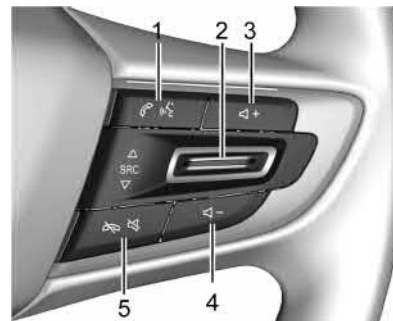

1 = 📶 / 📞 : Para veículos com Bluetooth ou OnStar, pressione para interagir com esses sistemas e aceitar uma chamada recebida.

2 = △ SRC ▽ : Pressione para selecionar uma fonte ou alternar as estações favoritas.

94 Sistema de conforto e conveniência

3 e 4 = + ▢ - : Pressione + para aumentar o volume. Pressione - para diminuir o volume.

5 = 🔇 / 🔊 : Pressione para silenciar somente os alto-falantes do veículo. Pressione novamente para ligar o som. Para veículos com os sistemas Bluetooth ou OnStar, pressione para rejeitar uma ligação ou para encerrar a ligação atual.

Como usar o Sistema

Ícones do visor do sistema de conforto e conveniência

Os ícones do visor do sistema de conforto e conveniência são exibidos quando disponíveis. Quando uma função não está disponível, o ícone pode ficar esmaecido. Ao selecionar uma função, o ícone pode ficar iluminado.

Áudio

Toque no ícone Áudio para exibir a página da fonte de áudio ativa. Exemplos de fontes disponíveis são AM, FM, MyMedia (Minha Mídia), USB e Bluetooth.

Telefone

Ícone Telefone para exibir a página inicial do telefone. Consulte *Bluetooth (Visão geral)* ⇨ 102 ou *Bluetooth (Como fazer o pareamento e usar o telefone)* ⇨ 103 ou *Bluetooth (ANATEL)* ⇨ 107.

Configurações

Toque no ícone Configurações para exibir o Menu de configurações. Consulte *Configurações* ⇨ 108.

Apple CarPlay

Toque no ícone Apple CarPlay para ativar o Apple CarPlay depois que um dispositivo suportado for conectado. Consulte *Apple CarPlay e Android Auto* ⇨ 107.

Android Auto

Toque no ícone Android Auto para ativar o Android Auto depois que um dispositivo suportado for conectado. Consulte *Apple CarPlay e Android Auto* ⇨ 107.

Serviços do OnStar

Se equipado, toque no ícone OnStar para exibir as páginas Serviços OnStar e Conta.

Clima

Se equipado, toque no ícone Clima para exibir a página principal do Clima.

Barra de atalho

A barra de atalho fica na parte inferior do visor. Ela mostra até quatro aplicativos.

Gestos de conforto e conveniência

Use os gestos de dedo a seguir para controlar o Sistema de conforto e conveniência.

Tocar / Encostar



Tocar / Encostar é usado para selecionar um ícone ou opção, e ativar um aplicativo.

Touch and hold

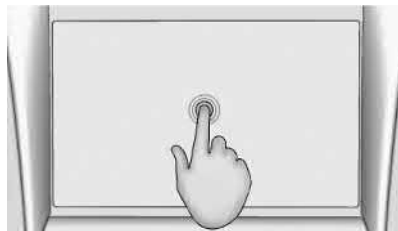

A função **Touch and hold** pode ser usada para mover ou excluir um aplicativo.

Drag

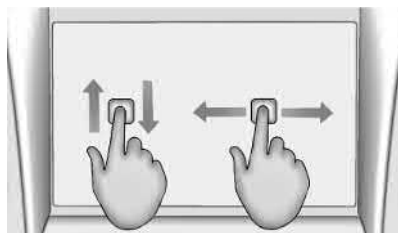

A função **Arrastar** é usada para mover aplicativos na página inicial ou para aplicar panorâmica no mapa. Para arrastar o item, ele deve ser mantido pressionado e movido ao longo da tela para o novo local. Isso

pode ser feito para cima, para baixo, à direita ou à esquerda. Este recurso só está disponível quando o veículo está estacionado e não em movimento.

Swipe or slide



A função **Passar ou deslizar** é usada para percorrer uma lista, aplicar panorâmica no mapa ou alterar exibições de página. Faça isso colocando um dedo no visor e movendo-o rapidamente para cima e para baixo ou para a direita e para a esquerda.

Cleaning of high-gloss surfaces and vehicle information displays and radio

Para veículos com superfícies de alto brilho ou visores, use um pano de microfibras para limpá-las. Antes de limpar a superfície com o pano de microfibras, use uma escova de cerdas macias para remover a sujeira que

poderia arranhar a superfície. A seguir, use o pano de microfibras para limpar suavemente. Nunca use limpadores de vidros ou solventes. Periodicamente, lave o pano de microfibras à mão separadamente usando sabão neutro. Não use alvejante nem amaciante. Enxágue cuidadosamente e seque ao ar livre antes do próximo uso.

Rádio

Rádio AM-FM

Reprodução do rádio

A partir da Página inicial, toque no ícone Áudio para exibir a página da fonte de áudio ativa. Escolha uma das três fontes usadas mais recentemente listadas no lado esquerdo do visor ou toque no ícone Mais para exibir uma lista das fontes disponíveis. Exemplos de fontes disponíveis são AM, FM e Bluetooth.

Menu de som do Sistema de conforto e conveniência

A partir de qualquer página principal da fonte de áudio, toque em  para exibir o seguinte:

96 Sistema de conforto e conveniência

Equalizador : Toque para ajustar Grave, Médio e Agudo usando as opções na tela do sistema de conforto e conveniência.

Fade / Balance (Desvanecer / Balanço) : Toque para ajustar usando o controle no visor do sistema de conforto e conveniência ou tocando / arrastando a mira.

Encontrando uma estação

Procurando uma estação



A partir da opção AM, FM, toque em ◀◀ ou ▶▶ no visor do sistema de conforto e conveniência para buscar a estação ou canal mais forte anterior ou próxima.

Navegar estações

A partir da tela AM, FM, toque em 🔍 para listar todas as estações ou canais disponíveis. Navegue para cima e para baixo por todas as estações rolando a lista. Toque na estação ou canal desejado para ouvi-lo. Toque em ☆ para salvar a estação ou canal como favorito.

Toque em Atualizar lista de estações para atualizar as estações ativas na sua área.

Sintonização direta

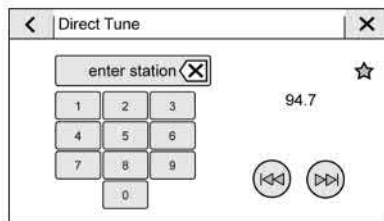

Accesse Sintonização direta tocando no ícone 📶 na tela do sistema de conforto e conveniência para acessar o teclado.

Navegue para cima e para baixo em todas as frequências usando ◀◀ ou ▶▶ Insira diretamente uma estação ou canal usando o teclado. Quando uma nova estação ou canal é inserido, suas informações são exibidas à direita. Essas informações são atualizadas com cada nova frequência válida. Toque em ☆ para salvar a estação como favorita.

O teclado desativa entradas que não contribuem para uma frequência válida e coloca uma casa decimal automaticamente no número da frequência.

Toque em (X) para excluir um número de cada vez. Toque e segure (X) para excluir todos os números.

Uma estação AM ou FM válida é sintonizada automaticamente na nova frequência, mas não fecha a tela de sintonização direta.

Toque no ícone Voltar ou ✕ no visor do sistema de conforto e conveniência para sair da Sintonização direta.

As setas de sintonização do lado direito do visor de Sintonização direta sintonizam a lista completa de estações, uma estação por vez, a cada toque. Manter pressionado avança rapidamente pelas estações.

Armazenando estações de rádio favoritas

As Favoritas são mostradas na parte de cima da tela.

Estações AM, FM : Toque e mantenha em um slot predefinido para salvar a estação atual como um favorito. Toque em um favorito salvo para recuperar uma estação favorita.

As Favoritas também podem ser armazenadas tocando em ☆ em uma lista de estações. Isto vai destacá-la, indicando que agora está salva como uma favorita.

O número de favoritos exibidos é ajustado automaticamente por padrão, mas pode ser ajustado manualmente em Configurações na aba Sistema em Favoritos e, em seguida, em Set Number of Audio Favorites (Definir número de favoritos de áudio). Também pode ser ajustado nas Configurações na aba Aplicativos em Áudio e então Set Number of Audio Favorites (Configurar número de favoritos de áudio).

Recepção de Rádio

Se houver interferência ou estática no rádio, desligue os dispositivos eletrônicos das tomadas elétricas para acessórios.

FM

Sinais de FM atingem apenas aproximadamente 16 a 65 km (10 a 40 mi). Embora o rádio possua um circuito eletrônico embutido que opera automaticamente para reduzir interferência, pode ocorrer alguma estática, especialmente perto de prédios altos ou montanhas, fazendo com que o som aumente e diminua.

AM

O alcance da maioria das estações AM é maior que a de FM, especialmente à noite. O alcance maior pode fazer com que uma estação cause interferência em outra. Também pode ocorrer estática quando fenômenos como tempestades e cabos de energia interferem na recepção de rádio. Quando isso ocorrer, tente reduzir o agudo no rádio.

Uso de dispositivos móveis

O uso de dispositivos móveis, como fazer ou receber chamadas, carregamento ou apenas estar com o dispositivo ligado, pode causar interferência estática no rádio. Caso isso aconteça, desconecte o dispositivo ou desligue-o.

Mastro fixo da antena

Se equipado, certifique-se de remover a antena antes de entrar em um lava-jato ou em um local com teto baixo para evitar danos à antena ou ao painel do teto.

Verifique ocasionalmente se a antena está bem firme na base. Caso seja necessário apertar, proteja a pintura contra danos.

Antena multibanda

Se equipada, a antena do teto é para AM, FM, Onstar e Sistema de Posicionamento Global (GPS). Mantenha-a limpa para uma melhor recepção. A recepção também poderá ser afetada se o veículo possuir teto solar e este estiver aberto.

Reprodutores de áudio

Como evitar dispositivos de mídia não confiáveis

Ao usar dispositivos de mídia, como dispositivos USB e dispositivos móveis, leve em consideração a fonte. Dispositivos de mídia não confiáveis podem conter arquivos que afetam a operação ou o desempenho do sistema. Evite usar se o conteúdo ou a origem não for confiável.

98 Sistema de conforto e conveniência

Porta USB (Se equipado)

O áudio armazenado no dispositivo USB poderá ser ouvido, desde que seu veículo seja equipado com o Chevrolet MyLink.

Este veículo possui uma porta USB no console dianteiro. Esta porta é para dados.

Não use a porta USB para carregar equipamentos acessórios USB. O calor gerado pode causar problemas de desempenho ou danos.

Como reproduzir de um USB

Um dispositivo de armazenamento em massa USB pode ser conectado à porta USB.

Extensões de áudio compatíveis com o USB:

- MP3
- MP4
- M4A
- M4B
- AAC
- 3GP
- WAV

Reprodutor de MP3 USB e dispositivos USB

Os reprodutores MP3 USB e os dispositivos USB devem estar em conformidade com a especificação USB Mass Storage Class (USB MSC).

Para reproduzir um dispositivo USB:

1. Conecte o USB.
2. Toque em Áudio na Página inicial.
3. Toque em Mais e então toque no dispositivo USB.

Ao reproduzir uma fonte USB ativa, use:

 : Toque para reproduzir a fonte de mídia atual.

 : Toque para pausar a reprodução da fonte de mídia atual.

:

- Toque para procurar o início da faixa atual. Toque duas vezes para ir para a faixa anterior.
- Toque e mantenha pressionado para retroceder rapidamente na reprodução. Solte para retornar à velocidade de reprodução. O tempo decorrido é exibido.

:

- Toque para procurar a próxima faixa.

- Toque e mantenha pressionado para avançar rapidamente na reprodução. Solte para retornar à velocidade de reprodução. O tempo decorrido é exibido.

Músicas aleatórias : Toque no ícone aleatório para reproduzir música em ordem aleatória.

Menu de som USB

Consulte "Menu Som do sistema de conforto e conveniência" em *Rádio AM-FM* ⇨ 95.

Menu de navegação do USB

Quando for exibida uma lista de músicas, álbuns, artistas ou outros tipos de mídia, as setas para cima e para baixo e A-Z aparecem no lado esquerdo. Selecione A-Z para visualizar uma tela que mostrará todas as letras do alfabeto e selecione a letra desejada.

Toque nas setas para cima ou para baixo para mover a lista para cima ou para baixo.

Toque em  e poderá ser exibido:

Listas de reprodução:

1. Toque para visualizar as listas de reprodução armazenadas no USB.

2. Toque em lista de reprodução para visualizar uma lista de todas as músicas nessa lista de reprodução.
3. Toque em uma música na lista para iniciar a reprodução.

As extensões da lista de reprodução compatíveis são m3u, pls.

Artistas:

1. Toque para visualizar a lista de artistas armazenada no USB.
2. Toque em um nome de artista para visualizar uma lista de todos os álbuns daquele artista.
3. Para selecionar uma música, toque em Todas as músicas ou em um álbum e, em seguida, toque em uma música na lista.

Músicas:

1. Toque para exibir uma lista de Todas as músicas no USB.
2. Para iniciar a reprodução, toque em uma música na lista.

Álbuns:

1. Toque para visualizar os álbuns armazenados no USB.

2. Toque no álbum para visualizar uma lista de Todas as músicas no álbum.
3. Toque em uma música na lista para iniciar a reprodução.

Gêneros:

1. Toque para visualizar os gêneros no USB.
2. Toque em um gênero para exibir uma lista de artistas.
3. Toque em um artista para exibir os álbuns desse artista.
4. Toque em um álbum para exibir as músicas desse álbum.
5. Toque em uma música para iniciar a reprodução.

Rádio iTunes : Toque para ver o Rádio iTunes no iPhone para obter uma lista de estações.

Coletâneas : Toque para visualizar as Coletâneas no USB.

Compositores:

1. Selecione para visualizar os compositores armazenadas no USB.
2. Toque em um Compositor para visualizar uma lista de álbuns desse compositor.
3. Toque em um álbum ou Todas as músicas para exibir uma lista de músicas.

4. Toque em uma música na lista para iniciar a reprodução.

Pastas:

1. Toque para visualizar as pastas do USB.
2. Toque em uma pasta para exibir uma lista de todos os arquivos.
3. Toque em um arquivo na lista para iniciar a reprodução.

Podcasts : Toque para visualizar os podcasts no USB e obter uma lista dos episódios do podcast.

Audiolivros:

1. Toque para visualizar os livros de áudio armazenados no USB.
2. Toque em um audiolivro para obter uma lista dos capítulos.
3. Toque em um capítulo na lista para iniciar a reprodução.

Sistema e nomenclatura de arquivos

Sistemas de arquivos suportados pelo USB:

- FAT32
- HFS+

As músicas, os artistas, os álbuns e os gêneros são retirados das informações da música no arquivo e só são exibidos se estiverem presentes. O rádio exibe o nome

100 Sistema de conforto e conveniência

do arquivo como o nome da faixa se as informações da música não estiverem disponíveis.

Como armazenar e recuperar favoritos de mídia

Para armazenar favoritos de mídia, toque em Navegar para exibir uma lista de tipos de mídia.

Selecione uma das seguintes opções de Navegação para salvar um favorito:

Listas de reprodução : Toque em ☆ ao lado de qualquer lista de reprodução para armazená-la como favorita. Toque em um favorito salvo para recuperar uma lista de reprodução favorita. A primeira música da lista de reprodução começa a tocar.

Artistas : Toque em ☆ ao lado de qualquer artista para armazená-lo como favorito. Toque em um favorito salvo para recuperar um artista favorito. A primeira música da lista do artista começa a tocar.

Músicas : Toque em ☆ ao lado de qualquer música para armazená-la como favorita. Toque em um favorito salvo para recuperar uma música favorita.

Álbuns : Toque em ☆ ao lado de qualquer álbum para armazená-lo como favorito. Toque em um favorito salvo para recuperar um álbum favorito. A primeira música do álbum começa a tocar.

Gêneros : Toque em ☆ ao lado de qualquer gênero para armazená-lo como favorito. Toque em um favorito salvo para recuperar um gênero favorito. A primeira música do gênero começa a tocar.

Podcasts : Toque em ☆ ao lado de qualquer podcast para armazená-lo como favorito. Toque em um favorito salvo para recuperar um podcast favorito. O podcast começa a ser reproduzido.

Audiolivros : Toque em ☆ ao lado de qualquer audiolivro para armazená-lo como favorito. Toque em um favorito salvo para recuperar um audiolivro favorito. O primeiro capítulo do audiolivro começa a tocar.

Reprodução e silenciamento de mídia

A reprodução do USB será pausada se o sistema for silenciado. Se o controle de silenciamento do volante for pressionado novamente, a reprodução continuará.

Se a faixa for alterada durante o silenciamento, a reprodução continuará e o áudio voltará.

Áudio Bluetooth

Poderá ser reproduzida música a partir de um dispositivo Bluetooth pareado. Consulte *Bluetooth (Visão geral)* ⇨ 102 ou *Bluetooth (Como fazer o pareamento e usar o telefone)* ⇨ 103 ou *Bluetooth (ANATEL)* ⇨ 107 para obter mais informações sobre como emparelhar um dispositivo.

A seleção do volume e da música pode ser controlada por meio dos controles de conforto e conveniência, controles do volante ou do dispositivo móvel. Se o Bluetooth estiver selecionado e nenhum som audível, verifique a configuração de volume no seu dispositivo móvel e no Sistema de conforto e conveniência.

A música pode ser iniciada tocando em Bluetooth a partir da lista de fontes recentes na esquerda do visor ou tocando em Mais e então no dispositivo Bluetooth.

Para reproduzir música via Bluetooth:

1. Ligue o dispositivo e emparelhe-o para conectá-lo.

2. Quando estiver pareado, toque em Áudio da Página inicial, e depois em Bluetooth na lista de fontes recentes na esquerda do visor.

Menu Som do Bluetooth

Consulte "Menu Som do sistema de conforto e conveniência" em *Rádio AM-FM* ⇨ 95.

Gerenciar dispositivos Bluetooth

A partir da Página inicial:

1. Toque em Áudio.
2. Toque em Tocando mais.
3. Toque em Bluetooth.
4. Toque em Dispositivos para adicionar ou excluir dispositivos.

Ao tocar em Bluetooth, o sistema pode não ser capaz de iniciar o leitor de áudio no dispositivo conectado para começar a reprodução. Quando o veículo não está se movendo, use o dispositivo móvel para iniciar a reprodução.

Cada dispositivo abre o reproduzidor de forma diferente. Ao selecionar Bluetooth como fonte, o sistema poderá exibir pausa no visor. Pressione play (reproduzir) no dispositivo ou toque em  no visor para iniciar a reprodução.

A função Navegar será fornecida quando suportada pelo dispositivo Bluetooth.

Alguns smartphones suportam o envio de informações de música Bluetooth para exibição no sistema. Quando o sistema recebe essas informações, ele verifica se há alguma disponível para exibição.

Sistema OnStar

4G LTE

Se equipado com 4G LTE, alguns dispositivos, como smartphones, tablets e laptops, podem ser conectados à Internet de alta velocidade por meio do ponto de acesso Wi-Fi incorporado do veículo.

Acesse "Endereço da Web" em *Informações adicionais do OnStar (ANATEL)* ⇨ 248 ou *Informações adicionais do OnStar (Endereço na rede)* ⇨ 248 ou *Informações adicionais do OnStar* ⇨ 245 para saber sobre a disponibilidade do veículo, detalhes e limitações do sistema. Serviço e conectividade podem variar conforme fabricação, modelo, ano, operadora, disponibilidade e condições. O serviço 4G LTE está disponível em mercados seletos. O desempenho do 4G LTE se baseia em

médias da indústria e no design de sistemas do veículo. Alguns serviços requerem um plano de dados.

O aplicativo OnStar

Se equipado, o sistema de conforto e conveniência possui controles OnStar no aplicativo OnStar incorporado na Página inicial. Para abrir o aplicativo, selecione o ícone OnStar na Página inicial. Os recursos variam por região e modelo. Os recursos podem sofrer alterações.

Serviços

A guia Serviços mostra a tela padrão do aplicativo. Use essa página para iniciar os serviços OnStar disponíveis. Selecione um serviço para abrir sua exibição. Toque em Wi-Fi para iniciar o gerenciador de conexões.

Conta

A guia Conta exibe um instantâneo da conta vinculada ao veículo. Caso essa conta não exista, essa guia mostrará todos os valores como ——. A "Chamada do assistente"  estará ativa mesmo que não haja uma conta ativa.

102 Sistema de conforto e conveniência

Chamada do assistente

Selecionar Chamada do assistente é o mesmo que pressionar .

A opção **X** no canto superior direito da tela não encerra a chamada, mas retorna à exibição anterior.

Hotspot Wi-Fi

Toque para exibir a página Configurações, que mostra as configurações do ponto de acesso do veículo e permite alterá-las. Para obter mais informações, consulte "Endereço da Web" em *Informações adicionais do OnStar (ANATEL)* ⇨ 248 ou *Informações adicionais do OnStar (Endereço na rede)* ⇨ 248 ou *Informações adicionais do OnStar* ⇨ 245.

Telefone

Bluetooth (Visão geral)

O sistema compatível com Bluetooth pode interagir com dispositivos móveis, permitindo:

- Fazer e receber chamadas no modo "hands-free".
- Compartilhar a agenda ou lista de contatos do dispositivo com o veículo.

Para minimizar a distração do motorista, antes de dirigir e com o veículo estacionado:



- Familiarize-se com os recursos do dispositivo móvel. Organize a agenda e as listas de contatos com clareza e exclua entradas duplicadas ou que são usadas raramente. Se possível, programe a discagem rápida ou outros atalhos.
- Revise os controles e o funcionamento do sistema de Conforto e conveniência.
- Pareie o dispositivo móvel com o veículo. O sistema pode não funcionar com todos os dispositivos móveis. Consulte "Pareamento" adiante nesta seção.



Veículos equipados com sistema Bluetooth podem usar um dispositivo móvel com capacidade Bluetooth com um perfil viva-voz para fazer e receber chamadas. O sistema pode ser usado enquanto a ignição está ligada ou em ACC / ACCESSORY. O alcance do sistema Bluetooth pode ser de até 9 m. Nem todos os dispositivos móveis suportam todas as funções e nem todos os dispositivos móveis funcionam com o sistema Bluetooth. Consulte my.chevrolet.com para obter mais informações sobre dispositivos móveis compatíveis.

Controles

Use os controles do console central e do volante para operar o sistema Bluetooth.

Controles do volante de direção

 /  : Pressione para atender ligações em seu dispositivo móvel Bluetooth conectado.

 /  : Pressione para encerrar uma chamada, rejeitar uma chamada ou cancelar uma operação. Pressione para desativar ou ativar a função mudo do sistema de Conforto e conveniência quando não estiver em uma chamada.

Controles do sistema de conforto e conveniência

Para informações sobre como navegar pelo sistema de menus usando os controles do sistema de Conforto e conveniência, consulte *Visão geral* ⇨ 93.

TELEFONE : Toque no ícone Telefone na Página inicial para acessar o menu principal do celular.

Sistema de áudio

Ao usar o sistema do dispositivo móvel Bluetooth, o som é emitido nos alto-falantes do sistema de áudio dianteiro do veículo e substitui o sistema de áudio. O nível de

volume durante uma chamada do dispositivo móvel pode ser ajustada pressionando os controles do volante ou o controle de volume do console central. O nível do volume ajustado permanece na memória para chamadas posteriores. O volume não pode ser abaixado além de um determinado nível.

Bluetooth (Como fazer o pareamento e usar o telefone)

Pareamento

Um dispositivo móvel compatível com Bluetooth deve estar emparelhado com o sistema Bluetooth e, a seguir, conectado ao veículo antes que possa ser usado. Consulte o guia do usuário do fabricante do dispositivo móvel para ver as funções Bluetooth antes de parear o telefone celular.

Informações de emparelhamento

- Se não houver dispositivo móvel conectado, a página principal do telefone na tela do sistema de conforto e conveniência exibirá a opção Conectar telefone. Toque nesta opção para conectar. Outra forma de conectar é tocar

no ícone Telefone na barra de atalho próxima da parte inferior da tela e depois tocar em Adicionar telefone.

- Um smartphone Bluetooth compatível com música pode ser emparelhado com um veículo como smartphone e como reprodutor de música ao mesmo tempo.
- Até 10 dispositivos podem ser emparelhados com o sistema Bluetooth.
- O processo de emparelhamento é desativado quando o veículo está em movimento.
- O emparelhamento só precisa ser concluído uma vez, a não ser que tenham sido feitas alterações nas informações de emparelhamento ou se o celular for excluído do sistema.
- Se diversos telefones celulares emparelhados estiverem ao alcance do sistema, ele conectará ao telefone pareado que estiver definido como Primeiro a se conectar. Se não houver telefone celular definido como Primeiro a se conectar, ele se vinculará ao telefone que foi usado por último. Para vincular a um outro telefone celular emparelhado, consulte "Como vincular um telefone diferente" adiante nesta seção.

Como emparelhar um telefone

1. Certifique-se de que o Bluetooth esteja ativado no telefone celular antes de começar o processo de pareamento.
2. Toque no ícone Telefone na Página inicial ou no ícone do telefone na barra de atalho na parte inferior da tela.
3. Toque em Telefones na parte superior da tela do sistema de conforto e conveniência. Também há a opção Telefones conectados no meio da tela Telefone que é um atalho para o menu Lista de telefones.
4. Toque em Connect Phone (Conectar telefone).
5. Selecione o nome do veículo exibido na lista de Configurações Bluetooth de seu telefone.
6. Siga as instruções no telefone celular para confirmar o código de seis dígitos exibido na tela do sistema de conforto e conveniência e toque em Parear. O código no telefone celular e na tela do sistema de conforto e conveniência deverão ser confirmados para fazer o pareamento.

104 Sistema de conforto e conveniência

7. Inicie o processo de emparelhamento no celular que será emparelhado com o veículo. Consulte o guia do usuário do fabricante do telefone celular para obter informações sobre este processo. Quando o telefone celular estiver pareado, ele aparecerá em Conectado.
8. Se o veículo não aparecer no seu telefone celular, há algumas formas de iniciar o processo de pareamento.
 - Desligue o celular e ligue novamente.
 - Volte para o começo dos menus Telefone na tela do sistema de conforto e conveniência e reinicie o processo de pareamento.
 - Redefina o telefone celular, mas este passo deve ser feito como último recurso.
9. Se o telefone celular solicitar que aceite a conexão ou que permita o download da agenda telefônica, toque em Sempre aceitar e permitir. A agenda telefônica poderá não estar disponível se não for aceito.
10. Repita as etapas 1 a 8 para emparelhar telefones celulares adicionais.

Primeiro telefone emparelhado conectado

Se diversos telefones celulares pareados estiverem ao alcance do sistema, ele conectará ao telefone pareado que estiver definido como Primeiro a se conectar. Para ativar um telefone celular pareado como Primeiro a se conectar:

1. Certifique-se de que o telefone celular esteja ligado.
2. Toque em Configurações, depois em Sistema.
3. Toque em Telefones para acessar todos os telefones celulares e dispositivos móveis pareados e conectados.
4. Toque no ícone de edição à direita do telefone celular para abrir o menu de configurações do telefone.
5. Toque na opção Primeiro a se conectar para ativar a configuração para aquele dispositivo.

Telefones celulares e dispositivos móveis podem ser adicionados, removidos, conectados e desconectados. Um sub-menu aparecerá sempre que uma solicitação for feita para adicionar ou gerenciar telefones celulares e dispositivos móveis.

Telefone secundário

Um telefone pode ser ativado como Telefone secundário tocando no ícone de edição à direita do nome do telefone pareado para abrir o menu de configurações do telefone. Se um telefone estiver ativado como Telefone secundário, ele pode conectar ao mesmo tempo que outro dispositivo móvel Bluetooth. Fazendo isso, o Telefone secundário será etiquetado como Chamadas recebidas. Isto significa que o dispositivo móvel só pode receber chamadas. A agenda de endereços de um telefone secundário não estará disponível e as chamadas efetuadas por viva-voz não podem ser feitas usando este telefone.

Se necessário, toque no telefone secundário na lista de Telefones para levá-lo para a função de Chamar e receber. Esta função possibilita fazer chamadas das listas de Contatos e Recentes. Essa ação de alternar papéis desconectará o que foi definido como somente receber chamadas até que outro Telefone secundário seja ativado.

Como listar todos os telefones pareados e conectados

1. Toque no ícone Telefone na Página inicial ou no ícone do telefone na barra de atalho na parte inferior da tela.

2. Selecione Telefones.

Desconexão de um telefone conectado

1. Toque no ícone Telefone na Página inicial.
2. Selecione Telefones.
3. Toque no ícone de edição ao lado do telefone celular ou dispositivo móvel conectado para exibir a tela de informações do dispositivo móvel ou celular.
4. Toque em Desconectar.

Como excluir um telefone emparelhado

1. Toque no ícone Telefone na Página inicial ou no ícone do telefone na barra de atalho na parte inferior da tela.
2. Selecione Telefones.
3. Toque no ícone de edição ao lado do telefone celular ou dispositivo móvel conectado para exibir a tela de informações do dispositivo móvel ou celular.
4. Toque em Esquecer telefone.

Como vincular um telefone diferente

Para vincular a outro telefone celular, o novo telefone celular deve estar no veículo e emparelhado com o sistema Bluetooth.

1. Toque no ícone Telefone na Página inicial ou no ícone do telefone na barra de atalho na parte inferior da tela.
2. Selecione Telefones.
3. Toque no o novo telefone celular ao qual vincular na lista de telefones não conectados. Consulte *Configurações* ⇨ 108 para obter mais informações sobre como configurar o dispositivo como Primeiro a se conectar ou Telefone secundário.

Alternância entre os modos Telefone e Viva-voz

Para alternar entre modo aparelho ou viva-voz:

- Enquanto a chamada ativa estiver em viva-voz, toque na opção Telefone da tela para alternar para o modo aparelho. O ícone de mudo não está disponível nem funcional enquanto o modo Telefone estiver ativo.
- Enquanto a chamada ativa estiver em Telefone, toque na opção Telefone para alternar para o modo Viva-voz.

Como fazer uma chamada usando Contatos e Chamadas recentes

É possível fazer chamadas pelo sistema Bluetooth usando informações de contato do celular pessoal para todos os telefones celulares compatíveis com o recurso Agenda. Familiarize-se com as configurações e a operação do telefone celular. Verifique se o celular é compatível com esse recurso.

O menu Contatos acessa a agenda armazenada no celular.



O menu Recents (Recentes) acessa a lista de chamadas recentes do seu celular.

Para fazer uma chamada usando o menu Contatos:

1. Toque no ícone Telefone na Página inicial.
2. Toque em Contatos.
3. A lista Contatos pode ser acessada usando o primeiro caractere. Toque em A-Z na tela do sistema de conforto e conveniência para rolar pela lista de nomes. Toque no nome a chamar.
4. Selecione o contato desejado a chamar.

106 Sistema de conforto e conveniência

Para fazer uma chamada usando o menu Recents (Recentes):

1. Toque em Telefone na Página inicial.
2. Toque em Recents (Recentes).
3. Pressione  ou  para visualizar chamadas recentes recebidas, discadas ou perdidas.

Como fazer uma chamada usando o teclado

Para fazer uma chamada discando os números:

1. Toque no ícone Telefone na Página inicial.
2. Toque em Keypad (Teclado) e insira um número de telefone celular.
3. Toque em  na tela do sistema de conforto e conveniência para começar a chamar um número.

Busca de contatos usando o teclado

Para buscar contatos usando o teclado:

1. Toque no ícone Telefone na Página inicial.

2. Toque em Keypad (Teclado) e insira números de telefone celular ou nomes parciais usando os dígitos no teclado para pesquisar.



Os resultados aparecerão no lado direito da tela. Toque em um para fazer uma chamada.

Aceitando ou recusando uma chamada

Quando uma chamada é recebida, o sistema de Conforto e conveniência é silenciado e um bip de toque é ouvido no veículo.



Como atender uma chamada

Há duas maneiras de aceitar uma chamada:

- Pressione  /  nos controles do volante.
- Toque em Answer (Atender) no visor de Conforto e conveniência.

Para recusar uma chamada



Há duas maneiras de recusar uma chamada:

- Pressione  /  nos controles do volante.
- Toque em Ignore (Ignorar) no visor de Conforto e conveniência.



Chamada em espera

A chamada em espera deve ser suportada no telefone celular Bluetooth e ativada por uma prestadora de serviço celular para que funcione.

Como atender uma chamada

- Pressione  /  nos controles do volante.
- Toque em Alternar no visor do sistema de conforto e conveniência.

Para recusar uma chamada

- Pressione  /  nos controles do volante.
- Toque em Ignorar no visor do sistema de conforto e conveniência.

Para alternar entre chamadas (somente chamadas em espera)

Para alternar entre chamadas, toque em Telefone na Página inicial para exibir o Modo de exibição de chamadas. Enquanto estiver no Modo de exibição de chamadas, toque nas informações da chamada relativas à chamada em espera, para trocar de chamada.



Chamada com três participantes

A chamada com três participantes deve ser suportada no telefone celular Bluetooth e ativada por uma prestadora de serviço celular para que funcione.

Para iniciar uma chamada com três participantes durante a chamada atual:

1. No Modo de exibição de chamadas, toque em Add Call (Adicionar chamada) para adicionar outra chamada.
2. Inicia a segunda chamada selecionando em Recents (Recentes), Contatos ou Keypad (Teclado).
3. Quando a segunda chamada estiver ativa, toque no ícone Conferência para inserir três participantes em conferência na chamada.

Como encerrar uma chamada

- Pressione  /  nos controles do volante.
- Toque em  no visor do sistema de conforto e conveniência, próximo de uma chamada para encerrar apenas essa chamada.

Tons Dual Tone Multi-Frequency (DTMF)

O sistema Bluetooth do veículo pode enviar números durante uma chamada. Isso é usado ao ligar para um sistema de telefone acionado por menu. Use o teclado para inserir um número.

Bluetooth (ANATEL)

Inclui produtos homologados pela Anatel sob o número 08263-18-01925



Este equipamento não tem o objetivo de proteger contra interferências danosas e não pode causar interferências em sistemas devidamente autorizados.

Apple CarPlay e Android Auto

O recurso Android Auto e / ou o Apple CarPlay pode estar disponível por meio de um smartphone compatível.

Para usar o Android Auto e / ou o Apple CarPlay:

1. Baixe o aplicativo Android Auto para o smartphone na loja Google Play. Não há aplicativo exigido para o Apple CarPlay.
2. Conecte seu telefone Android ou Apple iPhone usando as seguintes opções:
 - Cabo USB compatível com smartphone e conectado a uma porta de dados USB. Para obter o melhor desempenho, use o cabo USB fornecido de fábrica. Cabos de reposição ou de terceiros podem não funcionar.
 - Projeção sem fio do telefone via Bluetooth (se equipado). A projeção sem fio do celular para Android Auto e / ou Apple Car Play deverá estar disponível após a primeira conexão via Bluetooth.
3. A primeira conexão deverá ser feita com o veículo estacionado via cabo. Quando o telefone é conectado pela primeira vez para ativar o Apple CarPlay ou o Android Auto, é exibida a mensagem "Acordo de privacidade para reprodução de dispositivo".
 - Toque em Continuar para iniciar o Apple CarPlay ou o Android Auto.

108 Sistema de conforto e conveniência

- Toque em Desativar para remover o recurso Apple CarPlay e Android Auto do Menu de configurações do veículo. Outras funções ainda poderão funcionar.



Os ícones Android Auto e Apple CarPlay na Página inicial acenderão dependendo do smartphone. O Android Auto e / ou o Apple CarPlay pode ser iniciado automaticamente quando o USB e / ou Bluetooth for conectado. Se isso não ocorrer, toque no ícone Android Auto e / ou Apple CarPlay na Página inicial para ser iniciado.

Pressione  no console central para voltar à Página inicial.

Para obter mais informações sobre como configurar o Android Auto e o Apple CarPlay no veículo, consulte sua concessionária e obtenha detalhes.

O Android Auto é fornecido pela Google e está sujeito aos termos e à política de privacidade da Google. O Apple CarPlay é fornecido pela Apple e está sujeito aos termos e à política de privacidade da Apple. Serão aplicadas tarifas de planos de dados. Para obter suporte para o Android Auto, consulte <https://support.google.com/androidauto>. Para obter suporte para

o Apple CarPlay, consulte <https://www.apple.com/ios/carplay/>. A Apple e a Google podem alterar ou suspender a disponibilidade a qualquer momento. Android Auto, Android, Google, Google Play e outras marcas são marcas comerciais da Google Inc.; Apple CarPlay é marca comercial da Apple Inc.

Pressione  no console central para sair do Android Auto ou do Apple CarPlay. Para entrar novamente no Android Auto ou no Apple CarPlay, mantenha  pressionado no console central.

O Apple CarPlay e o Android Auto podem ser desativados do sistema de conforto e conveniência. Para fazer isso, toque em Iniciar, Configurações, e então na aba Aplicativos na parte superior do visor. Use o botão Ligar / Desligar para desligar o Apple CarPlay ou o Android Auto.



Configurações

Algumas configurações podem não estar disponíveis, dependendo do conteúdo do veículo.

O menu de configurações pode ser organizado em três categorias.

Selecione a categoria desejada tocando em Sistema, Aplicativos ou Veículo.

Para acessar os menus:

1. Toque no ícone Configurações na Página inicial do visor do sistema de conforto e conveniência.
2. Toque na categoria desejada para exibir uma lista das opções disponíveis.
3. Toque para selecionar a configuração do recurso desejada.
4. Torque em  ou  para ativar ou desativar um recurso.
5. Toque em  para ir para o nível superior do Menu de configurações.

Sistema

O menu pode conter o seguinte:

Hora / Data

Use os recursos a seguir para configurar o relógio:

- Automático Hora e data: Toque em Ligar para que a hora e a data sejam ajustadas automaticamente. Quando este recurso está desligado, a data e a hora podem ser ajustadas manualmente.

- Ajustar hora: Toque para ajustar manualmente a hora usando os controles na tela do sistema de conforto e conveniência.
- Ajustar data: Toque para ajustar manualmente a data usando os controles na tela do sistema de conforto e conveniência.
- Usar formato 24 horas: Toque para especificar o formato do relógio exibido. Toque em Desligar ou Ligar.

Idioma

Isto ajustará o idioma da tela usado na tela do sistema de conforto e conveniência.

Toque em Idioma e selecione o idioma apropriado.

Telefones

Toque para conectar, desconectar, adicionar ou excluir um telefone, ou dispositivo móvel

Redes Wi-Fi

Isto exibirá as redes Wi-Fi conectadas e disponíveis.

Se um pacote de dados 4G LTE não estiver ativo no veículo, o sistema de conforto e conveniência pode ser conectado a uma

rede Wi-Fi externa protegida, como um hotspot residencial ou de dispositivo móvel, para utilizar os serviços conectados.

Roteador Wi-Fi

Toque e o seguinte poderá ser exibido:

- Serviços Wi-Fi: Isto permite que dispositivos usem o hotspot do veículo. Toque nos controles da tela do sistema de conforto e conveniência para desativar ou ativar.
- Nome do Wi-Fi: Toque para alterar o nome do Wi-Fi do veículo.
- Senha do Wi-Fi: Toque para alterar a senha do Wi-Fi do veículo.
- Dispositivos conectados: Toque para exibir os dispositivos conectados.
- Compartilhar dados do hotspot: Toque em Ativar para permitir que os dispositivos usem o hotspot do veículo e seus dados, ou toque em Desativar para permitir que os dispositivos usem somente o hotspot do veículo.

Privacidade

Toque e o seguinte poderá ser exibido:

- Serviços de localização: Esta configuração ativa ou desativa o compartilhamento da localização do veículo fora do veículo. Os

serviços de emergência não serão afetadas quando Desligar estiver selecionado.

Tela

Toque e o seguinte poderá ser exibido:

- O Modo controla a aparência da tela da exibição do mapa de navegação e qualquer alteração dos esquemas de cores dependendo da hora. Toque em Auto para permitir que a tela se ajuste com base os níveis de iluminação ambiente.
- Desligar tela Toque para desativar a tela. Toque em qualquer lugar na área da tela do sistema de conforto e conveniência ou em qualquer controle no console central novamente para ativar a tela.

Alertas de som

Toque e o seguinte poderá ser exibido:

- Volume máximo de inicialização: Este recurso ajusta o volume máximo do sistema de conforto e conveniência quando o veículo é ligado. Para definir o volume inicial máximo, toque nos

110 Sistema de conforto e conveniência

controle da tela do sistema de conforto e conveniência para aumentar ou diminuir.

- **Touch Sound Alert (Alerta de som de toque):** Esta configuração determina se um som é reproduzido ao tocar na tela do sistema de conforto e conveniência ou nos controles do rádio. Esse recurso pode ser desligado ou ligado.

Favoritos

Toque e o seguinte poderá ser exibido:

- **Gerenciar favoritos:** Toque para exibir uma lista de favoritos de Áudio e Dispositivos móveis.

Os favoritos podem ser movidos, renomeados ou excluídos.

Para mover, mantenha o favorito pressionado e então arraste-o para cima ou para baixo para reorganizar a posição.

- **Definir número de favoritos de áudio:** Toque para selecionar quantas páginas de favoritos podem ser visualizadas no aplicativo de áudio. A configuração automática ajustará automaticamente este número baseado no número de favoritos que você salvou. Toque em Automático, 5, 10, 15, 20, 25, 30, 35 ou 40.

Atualizações

Se equipado, o Sistema de conforto e conveniência pode baixar e instalar atualizações de software selecionadas por uma conexão sem fio. O sistema solicitará que algumas atualizações sejam baixadas e instaladas. Há também uma opção para verificar atualizações manualmente.

Para verificar manualmente se existem atualizações, toque em Configurações na Página inicial, seguido por Informações de software e, depois, em Atualizações. Siga os avisos na tela. As etapas para verificar, baixar e instalar atualizações podem variar de acordo com o veículo.

O download de atualizações de software do veículo Over-the-Air (sem fio) requer conexão com a internet, que pode ser acessada por uma conexão 4G LTE integrada do veículo, se equipado, e ativa. Se necessário, planos de dados são fornecidos por terceiros. Opcionalmente, pode ser usado um hotspot Wi-Fi seguro, como um hotspot de dispositivo móvel compatível, hotspot residencial ou hotspot público. Taxas de dados pertinentes podem ser aplicadas.

Para conectar o sistema de conforto e conveniência a um hotspot seguro para dispositivos móveis, hotspot residencial ou hotspot público, toque em Configurações na Página inicial, selecione a guia Sistema e, em seguida, clique em Redes Wi-Fi. Selecione a rede Wi-Fi apropriada e siga os avisos na tela.

As velocidades de download podem variar. Na maioria dos dispositivos móveis compatíveis, a ativação do hotspot Wi-Fi fica no Menu de configurações, em Compartilhamento de rede móvel, Hotspot pessoal, Hotspot móvel ou similar. A disponibilidade de atualizações de software Over-the-Air varia de acordo com o veículo e o país.

Preferências

Toque nos controles da tela do sistema de conforto e conveniência para desativar ou ativar o download de novas atualizações em segundo plano.

Sobre

Toque para visualizar as informações do software do sistema de conforto e conveniência.

Restaurar as configurações de fábrica

Toque e o seguinte poderá ser exibido:

- Redefinir configurações do veículo: redefine todas as configurações do veículo para o usuário atual.

Toque em Redefinir ou Cancelar

- Apagar configurações e dados pessoais: Apaga configurações de dados de aplicativos, perfis de usuário e dados pessoais incluindo dados de dispositivos móveis.

Toque em Apagar ou Cancelar.

Aplicativos

O menu pode conter o seguinte:

Android Auto

Este recurso permite que você interaja diretamente com o seu dispositivo móvel na tela do sistema de conforto e conveniência. Consulte *Apple CarPlay e Android Auto* ⇨ 107.

Toque em Desligar ou Ligar.

Apple CarPlay

Este recurso permite que você interaja diretamente com o seu dispositivo móvel na tela do sistema de conforto e conveniência.

Consulte *Apple CarPlay e Android Auto*

⇨ 107.

Toque em Desligar ou Ligar.

Áudio

Dependendo da fonte de áudio atual, diferentes opções estarão disponíveis.

Toque e o seguinte poderá ser exibido:

- Sound Settings (Configurações de som): Toque para ajustar o Equalizador, o Fade / Balanço ou o Modo de som. Consulte "Menu Som do sistema de conforto e conveniência" em *Rádio AM-FM* ⇨ 95.
- Volume automático: Esse recurso ajusta o volume com base na velocidade do veículo.
Toque em Desligado, Baixo, Médio-baixo, Médio, Médio-alto ou Alto.
- Gerenciar favoritos: veja Favoritos.
- Definir número de favoritos de áudio: veja Favoritos.
- RDS: Isto permite que o sistema de dados do rádio (RDS) seja ligado ou desligado.

Toque nos controles da tela do sistema de conforto e conveniência para desativar ou ativar.

- Gerenciar dispositivos: Selecione para conectar um telefone diferente, desconectar um telefone ou excluir um telefone.
- Arte do álbum: Ativa ou desativa o recurso de arte do álbum
- Redefinir lista de músicas: isto permite que o índice de músicas seja redefinido se você tiver dificuldade de acessar todo o conteúdo de mídia no seu dispositivo.
Toque em Sim ou Não.

Telefone

Toque e o seguinte poderá ser exibido:

- Meu número: Exibe o número de celular do dispositivo Bluetooth conectado.
- Tela de chamada ativa: Exibe a tela da chamada ativa ao atender uma chamada.
Toque nos controles da tela do sistema de conforto e conveniência para desativar ou ativar.
- Ordenar contatos: Toque para classificar por nome ou sobrenome.
- Re-sync phone Contacts (Ressincronizar contatos do telefone):

112 Sistema de conforto e conveniência

Isto permite que os contatos do dispositivo sejam ressincronizados se tiver dificuldade de acessar todos os contatos no celular.

Veículo

Este menu permite o ajuste de diferentes recursos do veículo. Consulte "Personalização do veículo" no manual do proprietário.

Sistema de ventilação e de ar condicionado

Sistemas de climatização

| | |
|---|-----|
| Sistemas de climatização (Se equipado) | 113 |
| Sistema de controle de clima automático (Se equipado) | 115 |

Difusores de ar

| | |
|-----------------------|-----|
| Difusores de ar | 118 |
|-----------------------|-----|

Manutenção

| | |
|---|-----|
| Entrada de ar | 118 |
| Funcionamento normal do ar condicionado | 118 |
| Serviço | 119 |

Sistemas de climatização

Sistemas de climatização (Se equipado)

O aquecimento, o resfriamento e a ventilação no veículo podem ser controlados com esse sistema.

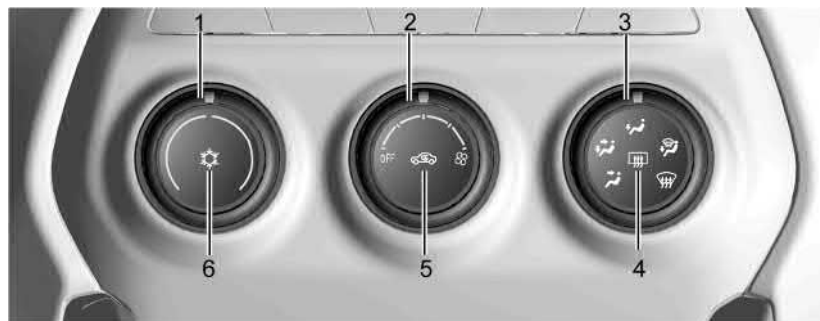

1. Controles de temperatura do passageiro e do motorista
2. Controle de velocidade do ventilador
3. Controle do modo de fornecimento do ar
4. Desembaçador do vidro traseiro
5. Modo de recirculação de ar
6. Modo de resfriamento

Operação manual

Controle de velocidade do ventilador : Gire o manípulo no sentido horário ou anti-horário para aumentar ou diminuir a velocidade da ventoinha. Gire no sentido anti-horário até o final para desligar o ventilador.

Controles de temperatura do passageiro e do motorista : Escala azul para ar frio.

114 Sistema de ventilação e de ar condicionado

Escala vermelha para ar quente.

Controle do modo de fornecimento do ar:

 : O ar é dirigido às saídas do painel de instrumentos.

 : O ar é direcionado às saídas do painel de instrumentos e do assoalho.

 : O ar é direcionado às saídas do assoalho.

 : Desembaça ou desumidifica os vidros. O ar é direcionado para as saídas do para-brisa e do assoalho.

 : Desembaça ou degela o para-brisa mais rapidamente. O ar é direcionado às saídas do para-brisa.

 : Pressione o botão para ligar o resfriamento. A ativação é indicada pelo LED no botão. O sistema de resfriamento só é funcional quando o motor está funcionando e o ventilador está ligado.

Pressione o botão novamente para desligar o resfriamento. Se não for necessário resfriamento nem secagem, desligue o sistema de resfriamento para economizar combustível.

 : Pressione para ativar a recirculação. Uma luz indicadora acende. O ar é recirculado para resfriar a parte interna do veículo rapidamente ou para reduzir a entrada de ar e de odores externos.

Quando o modo de descongelamento ou desembaçamento está selecionado, o ar externo é selecionado automaticamente.

 : Pressione para ligar e desligar o desembaçador do vidro traseiro. Uma luz indicadora no botão acende para mostrar que o desembaçador do vidro traseiro está ativo. O desembaçador do vidro traseiro só funciona quando a ignição está ligada. O desembaçador desliga quando a ignição é girada para desligado ou ACC / ACCESSORY.

Cuidado

Não tente limpar o gelo nem outros materiais por dentro do para-brisa e do vidro traseiro com nenhum objeto afiado. Isso pode danificar a grade do desembaçador e afetar a capacidade da antena do rádio. Os reparos não seriam cobertos pela garantia do veículo.



Resfriamento máximo

Abra brevemente os vidros para que o ar quente possa se dispersar rapidamente.

- Ligue o resfriamento (6).
- Ative o sistema de recirculação de ar (5).
- Gire o botão de distribuição de ar (3) para .
- Ajuste o controle de temperatura (1) para o nível mais frio.
- Abra todos os difusores.
- Ajuste a velocidade do ventilador (2) para máximo.

Sistema de recirculação de ar automático

Para acelerar o resfriamento e alcançar a temperatura desejada mais rapidamente, o sistema de recirculação será ativado automaticamente ao selecionar todas as funções a seguir:

- O botão de distribuição de ar (3) na posição ,  ou .
- A velocidade do ventilador (2) para uma das duas posições de velocidade alta.
- Resfriamento (6) ligado.

O LED do botão  acenderá.

Após atingir a temperatura desejada, o modo de recirculação poderá ser desativado a qualquer momento ao pressionar o botão de recirculação (5) ou ao retornar a velocidade do ventilador (2) para as duas posições de velocidade mais baixa.

Caso a recirculação não seja desativada pelo cliente, ela será desativada automaticamente após 30 minutos para permitir que ar fresco entre no compartimento de passageiros novamente.

Sistema de controle de clima automático (Se equipado)

O aquecimento, o resfriamento e a ventilação no veículo podem ser controlados com esse sistema.

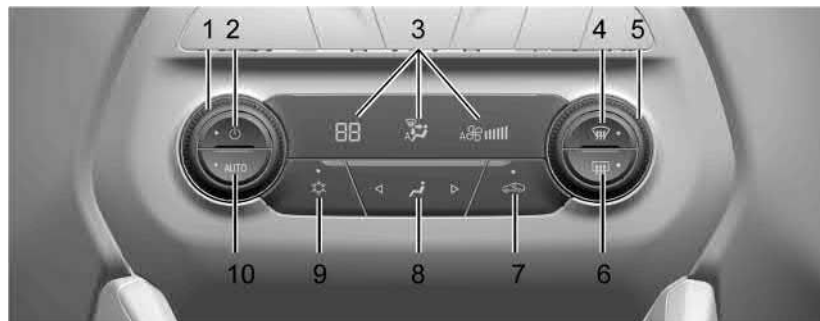

1. Controles de temperatura da cabine
2. Alimentação (Liga / desliga)
3. Visor de status do sistema de ventilação e ar condicionado
4. Desembaçamento do para-brisa
5. Controles do ventilador
6. Desembaçador do vidro traseiro
7. Recirculação
8. Controles de distribuição de ar
9. Ar condicionado

10. AUTO (Operação automática)

Operação automática

O sistema controla automaticamente a rotação da ventoinha, a distribuição de ar, o ar-condicionado e a recirculação para aquecer ou esfriar a cabine até a temperatura desejada.

Quando AUTO está aceso, todas as quatro funções funcionam automaticamente. Cada função também pode ser definida manualmente e a configuração selecionada é exibida. Funções que não sejam definidas

116 Sistema de ventilação e de ar condicionado

manualmente continuarão a ser controladas automaticamente, mesmo que o indicador AUTO não esteja aceso.

Para operação automática:

1. Pressione AUTO.
2. Acerte a temperatura. Espere o tempo do sistema estabilizar. Ajuste a temperatura conforme o necessário para obter o melhor conforto.

Para melhorar a eficiência de combustível e resfriar o veículo mais depressa com o A / C ligado, o sistema ligará automaticamente a recirculação em clima quente. A luz de recirculação de ar não acenderá.

Pressione  para selecionar manualmente a recirculação, a luz indicadora acenderá. Pressione novamente para selecionar o ar externo, a luz indicadora desligará.

Operação manual

 : Pressione para ligar ou desligar o ventilador. Se selecionar ligado ou se qualquer outro botão for pressionado ou girado, o sistema de controle de climatização ligará e voltará a distribuir o fluxo de ar

como configurado. O controle de temperatura e o modo de distribuição do ar ainda podem ser ajustados.

Controles do ventilador : Gire o manípulo no sentido horário ou anti-horário para aumentar ou diminuir a velocidade da ventoinha.

Controles de temperatura do passageiro e do motorista : Gire a manopla no sentido horário ou anti-horário para aumentar ou diminuir a temperatura.

Controles do modo de fornecimento do ar : Pressione  para alterar o sentido do fluxo de ar. O modo atual aparece na tela de exibição.

 : O ar é dirigido às saídas do painel de instrumentos.

 : O ar é direcionado às saídas do painel de instrumentos e do assoalho.

 : O ar é direcionado às saídas do assoalho.

 : Desembaça ou desumidifica os vidros. O ar é direcionado para as saídas do para-brisa e do assoalho.

 : O ar é direcionado para o para-brisa, a ventoinha funciona em uma rotação mais alta. Esse modo substitui o modo selecionado anterior e limpa o embaçamento ou o gelo do para-brisa mais depressa. Quando o botão é pressionado novamente, o sistema volta à configuração anterior de modo e de velocidade do ventilador.

 : Pressione para ligar e desligar o sistema de ar-condicionado. Se o controle do ventilador for desligado ou se a temperatura externa ficar abaixo de zero, o ar-condicionado não funcionará.

Pressionar este botão cancela o ar condicionado automático e desliga o ar condicionado. Pressione AUTO para voltar para a operação automática e o ar-condicionado funcionará automaticamente conforme o necessário. Quando a luz indicadora acende, o ar-condicionado funciona automaticamente para resfriar o interior do veículo ou para secar o ar necessário para desembaçar o para-brisa mais rápido.

 : Pressione para ativar a recirculação. Uma luz indicadora acende. O ar é recirculado para resfriar a parte interna do veículo rapidamente ou para reduzir a entrada de ar e de odores externos.

Se selecionado durante tempo frio, o para-brisa e os vidros poderão ficar embaçados. Desligue a recirculação para ajudar a limpar o para-brisa e os vidros.

Desembaçador do vidro traseiro

 : Pressione esse botão para ligar e desligar o desembaçador do vidro traseiro. O indicador no botão acenderá, o que indica que o desembaçador do vidro traseiro está ligado.

O desembaçador pode ser desligado girando a ignição para "OFF" ou para "ACC / ACCESSORY".

Cuidado

Não tente limpar o gelo nem outros materiais por dentro do para-brisa e do vidro traseiro com nenhum objeto afiado. Isso pode danificar a grade do desembaçador e afetar a capacidade da antena do rádio. Os reparos não seriam cobertos pela garantia do veículo.

Sensores

O sensor solar perto do para-brisa detecta o calor do sol.

O sistema de ventilação e de ar-condicionado usa as informações do sensor para ajustar a temperatura, a rotação da ventoinha, a recirculação e o modo de distribuição do ar para oferecer o melhor conforto.

Não cubra o sensor, do contrário, o sistema de ventilação e ar condicionado pode não funcionar corretamente.



Resfriamento máximo

Abra brevemente os vidros para que o ar quente possa se dispersar rapidamente.

- Ligue o resfriamento (9).
- Ative o sistema de recirculação de ar (7).
- Gire o botão de distribuição de ar (8) para .
- Ajuste o controle de temperatura (1) para o nível mais frio.
- Abra todos os difusores.
- Ajuste a velocidade do ventilador (5) para máximo.

Sistema de recirculação de ar automático

Para acelerar o resfriamento e alcançar a temperatura desejada mais rapidamente, o sistema de recirculação será ativado automaticamente ao selecionar todas as funções a seguir:

- O botão de distribuição de ar (8) na posição ,  ou .
- A velocidade do ventilador (5) para as posições de velocidade alta.
- Resfriamento (9) ligado.

O LED do botão  acenderá.

Após atingir a temperatura desejada, o modo de recirculação poderá ser desativado a qualquer momento ao pressionar o botão de recirculação (7) ou ao retornar a velocidade do ventilador (5) para as posições de velocidade mais baixa.

Caso a recirculação não seja desativada pelo cliente, ela será desativada automaticamente após 30 minutos para permitir que ar fresco entre no compartimento de passageiros novamente.

118 Sistema de ventilação e de ar condicionado

Difusores de ar



Use as aletas nos difusores de ar para alterar o sentido do fluxo de ar.

Nas ventilações de ar centrais, mova o botão deslizante para o centro, para fechar o fluxo de ar.

Nas ventilações de ar laterais, mova o botão deslizante para o lado de fora do veículo para fechar o fluxo de ar.

Dicas de operação

- Mantenha todas as saídas de ar abertas sempre que possível para um melhor desempenho do sistema.

- Mantenha o espaço sob todos os bancos sem objetos para ajudar a aumentar a eficiência da circulação de ar no interior do veículo.
- Limpe a neve do capô para melhorar a visibilidade e ajudar a reduzir a umidade levada para dentro do veículo, o que poderá melhorar o desempenho de longo prazo do sistema.
- O uso de defletores do capô não aprovados pela GM poderá afetar adversamente o desempenho do sistema.
- Não prenda dispositivos nas ripas das ventilações de ar, pois isso restringe o fluxo de ar e poderá causar danos às ventilações.

Manutenção

Entrada de ar



A entrada de ar em frente ao para-brisa no compartimento do motor deve estar desobstruída para permitir a entrada do ar. Remova folhas, sujeira ou neve.

Funcionamento normal do ar condicionado

Nota

Este veículo não está equipado com o filtro de particulados do ar-condicionado, o que não interfere com a operação do sistema de ar-condicionado.

De acordo com a Resolução CONTRAN nº 14/1998, lei nº 11.910/2009, esse item não é obrigatório e pode ser adquirido separadamente e instalado em concessionárias Chevrolet.

No caso de exposição do veículo a condições de poeira excessiva, como em estradas de terra, a forma mais eficiente de prevenir a entrada de poeira é utilizando a função de recirculação de ar do sistema , evitando temporariamente a entrada de ar do exterior.

Este veículo está equipado com um filtro, que pode ser substituído por um filtro de ar para particulados. Recomendamos que o veículo sempre tenha um dos filtros instalados.

Serviço

Para o desempenho ideal de refrigeração, recomenda-se a verificação do sistema de ventilação e ar condicionado. Verifique:

- Funcionamento e teste de pressão
- Funcionamento do aquecimento
- Verificação de vazamentos
- Limpeza do condensador e drenagem do evaporador
- Verificação de desempenho

Cuidado

Use somente o refrigerante correto.

⚠ Atenção

O sistema de ventilação e ar condicionado deve ser reparado exclusivamente por pessoas qualificadas. Métodos de reparo incorretos poderão causar ferimentos.

120 Condução e operação

Condução e operação

Informações sobre condução do veículo

| | |
|---|-----|
| Ambiente de direção | 121 |
| Condução para Maior Economia de Combustível | 121 |
| Direção Defensiva | 122 |
| Controle de um Veículo | 122 |
| Frenagem | 123 |
| Direção | 123 |
| Retorno para a pista | 125 |
| Direção off-road | 125 |
| Como Conduzir em Rodovias Molhadas | 126 |
| Estradas em Regiões Montanhosas | 128 |
| Se o veículo atolar | 129 |

Sistema de ignição e operação

| | |
|--|-----|
| Amaciamento de veículo novo | 130 |
| Posições da Ignição | 130 |
| Partida do Motor | 132 |
| Energia estendida para acessórios (RAP) | 136 |
| Posicionamento da alavanca em Estacionamento | 136 |
| Desengate da marcha P (Estacionamento) (Se equipado) | 137 |
| Estacionando sobre objetos que podem queimar | 138 |

Sistema de escapamento

| | |
|---|-----|
| Sistema de escapamento | 138 |
| Conversor catalítico | 138 |
| Veículo em funcionamento Enquanto Estiver Estacionado | 139 |

Transmissão automática

| | |
|---------------------------------------|-----|
| Transmissão automática | 139 |
| Manual (Modo manual) | 140 |
| Interrupção da fonte de energia | 141 |

Transmissão manual

| | |
|--------------------------------------|-----|
| Transmissão manual (6 marchas) | 141 |
|--------------------------------------|-----|

Freios

| | |
|--|-----|
| Freios | 142 |
| Sistema Antitravamento do Freio (ABS) | 143 |
| Freio de estacionamento | 144 |
| Assistência de frenagem | 145 |
| Sistema auxiliar de partida em acive (Se equipado) | 145 |

Sistemas de controle de tração

| | |
|--|-----|
| Controle de tração / Controle eletrônico de estabilidade | 146 |
|--|-----|

Controle de velocidade de cruzeiro

| | |
|--|-----|
| Controle de velocidade de cruzeiro (Se equipado) | 147 |
| Limitador de velocidade (Se equipado) | 150 |

Sistemas de auxílio ao motorista

| | |
|--|-----|
| Sistemas de auxílio a estacionamento ou ré (Se equipado) | 151 |
| Alerta de ponto cego lateral (SBSA) (Se equipado) | 155 |

Combustível

| | |
|-------------------------------|-----|
| Combustível Recomendado | 156 |
| Abastecimento do Tanque | 156 |

Conversões e inclusões

| | |
|--------------------------------------|-----|
| Equipamento Elétrico Adicional | 157 |
|--------------------------------------|-----|

Informações sobre condução do veículo

Ambiente de direção



A General Motors se preocupa constantemente com a proteção ambiental e utiliza, o máximo possível, materiais recicláveis e favoráveis ao meio ambiente no projeto e na montagem dos produtos.

Os métodos de produção também atendem aos requisitos de proteção ambiental. O uso de materiais nocivos, como amianto e cádmio, foi descontinuado. O sistema de ar condicionado utiliza um gás refrigerante sem clorofluorcarbonos.

Esta preocupação e responsabilidade com o meio ambiente é expressa na Política Ambiental da General Motors Brasil, que formaliza o comprometimento da empresa em relação ao meio ambiente e à sociedade, direcionando suas operações para a preservação do meio ambiente, responsabilidade social e sustentabilidade econômica dos negócios.

ISO14001 Política ambiental da General Motors

"A General Motors está comprometida com a preservação do meio ambiente e dos recursos naturais através do estabelecimento de objetivos e metas que propiciem a melhoria contínua de seu desempenho ambiental, a redução do desperdício, o cumprimento de leis e regulamentos, a prevenção da poluição e a boa comunicação com a comunidade."

Lembrando que este veículo é composto por vários materiais e componentes que ao final do seu ciclo de vida precisam ser manuseados, embalados e descartados adequadamente. Consultar abaixo os cuidados no descarte de materiais sem utilidade.

Conselhos Práticos de Meio Ambiente para a Manutenção do seu Chevrolet:

Para a troca dos produtos seguintes, como pneus, baterias, filtros, sistemas eletrônicos, óleo do motor, óleo lubrificante, fluido de freios, fluido do radiador e suas vedações, recomenda-se que o proprietário execute a revisão ou manutenção em um estabelecimento apropriado, de preferência em uma Concessionária Chevrolet.

Redução de emissões:

Mantenha atualizados os dispositivos que reduzem as emissões atmosféricas do seu veículo seguindo o Plano de Manutenção corretamente.

Nota

O descarte de materiais não reutilizáveis não pode ser feito em lixo comum, no solo, em água ou em rede de águas pluviais. Faça sua parte e preserve o ambiente!

Condução para Maior Economia de Combustível

Informações importantes sobre consumo de combustível:

- Evite acelerar muito o veículo. Alterações abruptas de velocidade aumentarão o consumo.

122 Condução e operação

- Pressão baixa nos pneus diminuirá o desempenho, aumentará o consumo de combustível e resultará no desgaste prematuro do pneu.
- Um combustível de baixa qualidade danificará o motor e aumentará o consumo.

Direção Defensiva

Recomendamos dirigir sempre com atitude defensiva.

Comece afivelando o cinto de segurança.

Uma atitude defensiva ao dirigir resulta em estar pronto para uma situação imprevista de qualquer tipo. Assuma que os outros motoristas ou pedestres estarão distraídos ou cometerão erros.

Tente prever qual será o comportamento dos outros motoristas e leve em consideração qualquer engano possível.

Os acidentes mais comuns envolvem a parte traseira do veículo. Manter uma distância segura é mais uma medida para evitar colisões.

Para áreas rurais ou urbanas, o melhor método é dirigir defensivamente. Uma reação imprevista do veículo da frente pode resultar em uma frenagem ou em um desvio abrupto.

Controle de um Veículo

Nunca desligue o motor enquanto o veículo estiver em movimento

Muitos sistemas deixam de funcionar nesta condição (por exemplo, o servofreio, a direção assistida). Dirigir desta maneira é um perigo para si mesmo e para os outros.

Pedais

Para assegurar que o curso do pedal não tenha restrições, recomendamos usar apenas tapetes originais projetados pela Chevrolet para este veículo. Não deverão ser colocados outros tapetes.

Tapete do assoalho (se disponível)

Atenção

- Verifique sempre se os tapetes não interferem com os pedais.

(Continuação)

Atenção (Continuação)

- Use sempre um tapete de tamanho adequado e instalado corretamente; caso contrário, ele poderá obstruir os pedais do acelerador, freio ou embreagem. A obstrução dos pedais poderá causar uma aceleração involuntária, aumento da distância de frenagem ou dificuldade para trocar as marchas, o que pode levar a um acidente e ferimentos.
- Os tapetes originais foram projetados para seu veículo. Caso necessitem substituição, escolha os tapetes originais Chevrolet. Tapetes que não foram projetados para seu veículo podem não encaixar adequadamente e interferir com o pedal.

Siga as instruções para usar os tapetes corretamente.

- Verifique sempre se os tapetes não estão interferindo com os pedais.
- Use o tapete voltado para cima. Não o use voltado para baixo.
- Não coloque nada sobre o tapete do lado do motorista.

- Use apenas um tapete no lado do motorista. Nunca coloque um tapete sobre o outro.

Frenagem

Uso dos freios

O ato de frear tem um tempo de percepção e um tempo de reação. Primeiro, você tem de decidir pisar no pedal do freio. Esse é o tempo de percepção. Depois, é preciso trazer o pé até ele. Esse é o tempo de reação. O tempo médio de reação é de aproximadamente 3/4 de segundo, porém esta é apenas uma média. Pode demorar menos com um motorista e dois, três ou até mais segundos com outro. Há influência da idade, das condições físicas, da atenção, da coordenação e da visão, bem como de álcool e de drogas. Porém, mesmo em 3/4 de um segundo, um veículo movendo-se a 100 km / h percorre 20 m. Por isto, é importante manter espaço suficiente entre seu veículo e outros. Além disso, obviamente as distâncias efetivas até parar variam bastante com a superfície da via (pavimento ou cascalho), suas condições (seca, molhada), a banda de rotação dos pneus e os freios.

Mesmo assim, algumas pessoas sobrecarregam o sistema quando usam os freios de modo incorreto.

Observe o seguinte

- Não obstrua o curso do pedal do freio.
- Evite freadas bruscas. Algumas pessoas dirigem aos trancos - acelerando muito e logo freando muito - ao invés de fluir com o tráfego. Isto é um erro. Os freios desgastarão muito mais rápido caso sejam feitas muitas frenagens bruscas. Existe também o risco de derrapagens perigosas.
- Para aumentar a vida útil dos freios, tente seguir o fluxo do trânsito, evite frear sem necessidade e mantenha uma distância segura do carro à sua frente. Se for preciso usar os freios para reduzir a velocidade, pise de maneira suave e contínua.
- Não dirija com o motor desligado. O servofreio não funcionará, exigindo um esforço maior para que os freios funcionem.
- Se o motor parar com o veículo em movimento, freie normalmente mas não bombeie o pedal, senão o vácuo do sistema hidráulico será esgotado e o pedal ficará mais pesado, aumentando a distância de frenagem.

- Certas condições climáticas ou de direção podem causar rangidos no freio, mesmo quando aplicados com suavidade ou usados pela primeira vez. Isto não é um defeito.

Curso do pedal do freio

Leve o veículo a uma Concessionária ou Oficina Autorizada Chevrolet sempre que notar que o pedal do freio não retorna ou seu curso aumenta. Isto pode ser sinal de defeito no sistema do freio.

Direção

| Cuidado |
|--|
| Não dirija sobre calçadas, barreiras de estacionamento ou objetos similares a uma velocidade superior a 3 km / h (1 mph) para evitar danos ao sistema de direção. Tome cuidado ao dirigir sobre outros objetos como divisores de faixas e lombadas. Os danos causados pelo mau uso do veículo não são cobertos pela garantia do veículo. |

124 Condução e operação



Direção de esforço variável

O veículo possui um sistema de direção que varia o esforço necessário para conduzir o veículo em relação à velocidade do mesmo.

O esforço de direção necessário é menor em velocidades mais lentas para tornar o veículo mais manobrável e fácil de estacionar. Em velocidades mais rápidas, o esforço de direção aumenta para proporcionar uma sensação mais esportiva à direção. Isso proporciona o máximo de controle e estabilidade.

Direção assistida elétrica

O veículo tem direção elétrica, não tem fluido de direção assistida. A manutenção periódica não é necessária.

Se houver falha na assistência da direção assistida devido a um defeito no sistema, o veículo poderá fazer curvas, mas exigirá um esforço maior. Consulte uma Concessionária ou Oficina Autorizada Chevrolet se houver um defeito.

Ao girar o volante até o máximo possível e mantê-lo nessa posição por um longo período, a direção assistida poderá ser reduzida.

Ao usar a direção assistida por um período extenso, a assistência pode ser reduzida.

A direção assistida retornará ao uso normal quando o sistema arrefecer.

Se o Centro de informação do motorista indica que o sistema de direção tem alguma falha, consulte a concessionária.

Consulte *Luz de advertência da direção elétrica* ⇨ 62.

Direção de emergência

Em determinadas situações, manobrar pode ser mais eficiente do que frear.

Por exemplo, se você estiver chegando ao alto de uma ladeira e descobrir um caminhão parado na pista; ou se um veículo aparecer de repente vindo de outro lugar ou se uma criança sair correndo de trás de veículos estacionados e parar bem na sua frente.

Você pode evitar esses problemas pisando no freio, se for possível parar a tempo. Mas às vezes não é, pois não há espaço para isso. É hora de uma ação defensiva, manobrando para contornar o problema.

Primeiro acione os freios. Com o risco de colisão, é sempre aconselhável reduzir antes a velocidade. Depois, contorne o problema manobrando pela direita ou pela esquerda conforme o espaço disponível. Uma situação de emergência como a descrita acima, exigirá atenção total do motorista e uma decisão rápida.

Se você estiver segurando o volante conforme recomendado, na posição de nove e três horas, conseguirá fazer um giro rápido de 180° sem tirar as mãos dele. Mas se tiver de agir com rapidez, esterce depressa e depois volte à linha reta assim que ultrapassar o objeto.

O fato de situações de emergência serem sempre possíveis é motivo suficiente para praticar direção defensiva e usar corretamente os cintos de segurança.

Retorno para a pista

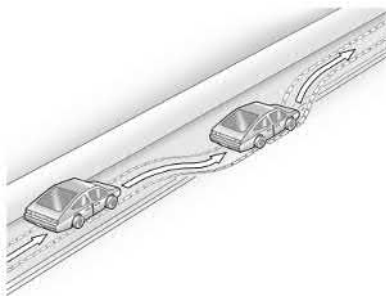

As rodas dianteiras do veículo podem sair do limite de uma estrada em direção ao acostamento durante a condução. Siga essas dicas:

1. Diminua a pressão do acelerador e, em seguida, se não houver nada no caminho, manobre de modo que o veículo retorne para o asfalto.
2. Gire o volante cerca de 1/8 de volta até que o pneu dianteiro direito encoste no acostamento.

3. Gire o volante para entrar direto na via.

Direção off-road

Antes de dirigir fora de estrada

É preciso observar alguns tópicos antes de dirigir fora de estrada. Por exemplo:

- Certifique-se de que foram executados todos os serviços de reparo e manutenção.
- Confira o nível de combustível.
- Verifique a calibragem do pneu reserva como descrito o capítulo Especificações.
- Verifique o nível de fluidos como especificado no capítulo Cuidados com o veículo.

Depois de dirigir fora de estrada

Remova todo o material aderido ao fundo do veículo, no chassi ou embaixo do capô. Alguns podem ter risco de incêndio. Depois de dirigir em lama ou em areia, limpe e verifique as lonas de freio.

Essas substâncias podem prejudicar a frenagem e vitrificar as sapatas. Verifique carroceria, direção, suspensão, rodas, pneus, sistema de descarga, tubulações de combustível e sistema de arrefecimento.

Durante o uso fora de estrada, o veículo exigirá manutenção mais frequente.

Familiarize-se com o método de dirigir fora de estrada

Antes de iniciar um percurso, recomenda-se praticar em uma área próxima que seja segura. Dirigir fora de estrada exige algumas habilidades novas e diferentes, como estar alerta aos diversos tipos de sinais. Sua visão, por exemplo, deve observar o terreno o tempo todo quanto a restrições inesperadas. Preste atenção em ruídos incomuns nos pneus e no motor.

Seus braços, pés e corpo devem reagir às vibrações e movimentos do veículo. Controlar o veículo é o fator principal para uma boa viagem fora de estrada. A melhor maneira de controlar o veículo é controlando sua velocidade. Alguns pontos devem ser observados. Em alta velocidade:

- Os objetos se aproximam mais rápido e há menos tempo para notar as imperfeições do terreno.
- O tempo de reação fica menor.
- O veículo balança mais ao vencer obstáculos.

126 Condução e operação

- É preciso uma distância maior para a frenagem, principalmente em estradas de terra.

Cuidado

Ao dirigir fora de estrada, movimentos ou manobras súbitas podem causar a perda do controle da direção. Isto poderia causar uma colisão. Portanto, ao dirigir dentro e fora de estrada, você e seus passageiros sempre devem usar cinto de segurança.

Dirigir com neblina

Um alto nível de umidade no ar e uma geada pesada aumentam a possibilidade de neblina, que pode prejudicar a visibilidade.

Ao dirigir sob neblina, o motorista deverá reduzir a velocidade e manter uma distância segura do veículo à frente. Não subestime a alteração de densidade da neblina, evitando o risco de um acidente. A densidade da neblina pode ser melhor avaliada observando a visão embaçada das luzes dianteiras dos veículos.

Recomendações para dirigir na neblina

- Se equipado, acenda os faróis de neblina dianteiros ou os faróis baixos, mesmo durante o dia.
- Não acenda os faróis altos.
- Use o aquecedor do vidro traseiro. Ative por alguns instantes o limpador e o lavador do para-brisa. A umidade do lado externo dos vidros pode parecer neblina.
- Se for quase impossível ver do lado de fora e você precisa parar, porém não tem certeza se está sobre a estrada, acenda os faróis, ative o pisca-alerta e toque a buzina periodicamente ou quando perceber a aproximação de um veículo.
- Ao dirigir sob neblina, não ultrapasse veículos a menos que tenha uma boa visibilidade e que seja seguro fazê-la. Caso tente ultrapassar, esteja preparado para desistir caso algum veículo se aproxime.

Dirigir na lama ou na areia

Ao dirigir sobre lama ou areia, mantenha o veículo em movimento usando uma marcha baixa.

Devido à perda de tração, é mais difícil virar, acelerar e frear. Para obter uma tração melhor ao dirigir sobre areia muito solta, libere um pouco da pressão dos pneus.

Nota

Depois de dirigir em lama ou em areia, limpe e verifique as lonas de freio. Caso isto não seja executado, poderá causar frenagem irregular ou lonas vitrificadas. Verifique a estrutura da carroceria, a direção, a suspensão, as rodas, os pneus e o sistema de escapamento.

Como Conduzir em Rodovias Molhadas

Dirigir em locais alagados



As áreas alagadas deverão ser evitadas em qualquer situação. Uma via coberta de água impede que o motorista avalie as condições de maneira adequada. Os danos causados

pela entrada de água no motor e em outras partes do veículo não são cobertos pela garantia.

Dirija em baixa velocidade através de qualquer área alagada e certifique-se de que o limite de água não exceda a altura do centro da roda.

Se realmente for preciso atravessar um trecho alagado, fazê-lo sempre em baixa velocidade, em torno de 10 km / h, utilizando a primeira marcha.

É preciso ficar atento aos veículos de grande porte trafegando nas proximidades e mantenha-se longe de marolas de grandes proporções, que aumentam as probabilidades de danos. O problema mais sério ao passar por trechos alagados é a possibilidade de entrada de água no interior do motor pelo sistema de captação do ar de admissão.

Isto é conhecido como "calço hidráulico". A água impede o movimento dos pistões e, conseqüentemente, ocorrerão danos nos componentes do motor. Nesse caso, o motor sofre sérios danos e o veículo pode vir a parar imediatamente ou posteriormente, dependendo do grau da avaria.

Não tente colocar o motor em funcionamento novamente. Tal atitude poderá aumentar os danos ao veículo.

Cuidado

Dirigir através de um curso d'água pode ser perigoso. A água pode arrastar o veículo, causando afogamento. Mesmo um córrego pouco profundo pode impedir o contato do pneu com a superfície, causando a perda de tração. Não dirija em cursos d'água.

Dirigindo na chuva

A chuva e as estradas molhadas podem trazer problemas ao dirigir. Em uma pista molhada não é possível parar, acelerar ou fazer curvas tão bem, pois a aderência do pneu à pista não é tão boa quanto seria em pistas secas e, se os pneus tiverem pouca banda de rodagem, a tração será ainda menor. Se começar a chover quando você estiver ao volante, reduza a velocidade e seja mais cuidadoso.

A pista pode ficar molhada repentinamente, ao passo que os seus reflexos ainda podem estar condicionados para dirigir em pista seca. Quanto mais pesada for a chuva, mais precária será a visibilidade. Mesmo que as

palhetas do limpador do para-brisa estejam em boas condições, a chuva pesada poderá dificultar a visão das placas de sinalização, dos semáforos, das marcações da pavimentação, do limite do acostamento e até mesmo de pessoas que estejam andando na pista. Os respingos da estrada podem dificultar mais a visão do que a chuva, principalmente se a estrada estiver suja.

Portanto, é recomendável manter o limpador do para-brisa em boas condições e o seu reservatório de água abastecido. Substitua as palhetas do limpador do para-brisa quando apresentarem sinais de desgaste ou de falhas no para-brisa ou quando as tiras de borracha começarem a se separar das palhetas.

A água pode afetar os freios. Tente evitar áreas alagadas, mas se não for possível, tente reduzir a velocidade antes de atingi-las. Freios úmidos podem resultar em acidentes. Os freios não funcionam bem em paradas súbitas e podem fazer o veículo puxar para um lado. Você poderá perder o controle sobre o veículo.

128 Condução e operação

Após dirigir em áreas alagadas ou após o veículo ter sido lavado em um posto de serviço, pressione levemente o pedal do freio até sentir que os freios estejam funcionando normalmente.

Recomendações a serem observadas em tempo chuvoso

- Acenda os faróis baixos, mesmo durante o dia.
- Ligue o limpador do para-brisa.
- Reduza a velocidade e seja cuidadoso.
- Aumente a distância do veículo à frente.
- Caso necessário, use o aquecedor do vidro traseiro.

Nota

Quando estiver chovendo, os pneus e as palhetas do limpador têm uma carga maior. Portanto, mantenha sempre os pneus e as palhetas do limpador em boas condições.

Aquaplanagem

Uma grande quantidade de água pode acumular sob os pneus e eles poderão derrapar na água. Esta é uma situação muito perigosa. Isto poderá acontecer quando houver muita água na pista e você estiver

em alta velocidade. Quando o veículo está aquaplanando, há pouco ou nenhum contato do pneu com a pista.

Pode ser que você não perceba a aquaplanagem, e até mesmo dirija durante algum tempo sem notar que os pneus não estão em contato constante com a pista. Talvez perceba a aquaplanagem quando tentar reduzir a velocidade, fizer curvas, mudar de pista nas ultrapassagens ou se for atingido por uma rajada de vento.

Ela pode ocorrer quando seus pneus não têm sulcos profundos ou se a pressão em um ou mais pneus estiver baixa. Poderá ocorrer quando houver grande quantidade de água na pista. Se você notar reflexos das árvores, dos postes de telefone ou de outros veículos, ou se as gotas de chuva formarem ondulações na superfície da água, isto é sinal de que pode haver aquaplanagem.

A aquaplanagem geralmente acontece em velocidades altas.

Não existe uma regra rígida e rápida sobre aquaplanagem. A melhor recomendação é reduzir a velocidade quando estiver chovendo e permanecer atento.

Dirigindo à noite

Ao dirigir à noite, o motorista deve:

- Dirigir na defensiva.
- Diminuir a velocidade e deixar uma distância maior entre seu veículo e outros.
- Estar atento a animais na pista em áreas desertas.
- Sair da pista em local seguro e descansar, se estiver cansado.
- Mantenha limpos o para-brisa e todos os vidros do veículo, por dentro e por fora. O reflexo da sujeira à noite é muito pior que durante o dia. Mesmo a parte interna pode ficar embaçada devido à sujeira. A fumaça de cigarros também embaça as superfícies internas dos vidros, dificultando a visão.
- Lembrar-se de que os faróis iluminam menos a pista nas curvas.

Estradas em Regiões Montanhosas

Se o veículo for conduzido em encostas e montanhas, ele deverá ser mantido em boas condições. Os fluidos, os pneus e as pastilhas dos freios devem ser verificados em intervalos específicos.

Evite o uso desnecessário dos freios ao dirigir em declives. A velocidade do veículo pode ser diminuída alternando para uma marcha reduzida.

 **Perigo**

Se você não reduzir a marcha, os freios poderão ficar tão quentes que não funcionarão bem. Reduza a marcha para que o motor auxilie os freios ao descer uma ladeira íngreme. Dirigir em neutro ou com a ignição desligada é muito perigoso. Os freios terão que fazer um trabalho extra. Ficarão excessivamente quentes e não serão eficazes. Ao descer uma ladeira, mantenha a ignição ligada e use uma marcha apropriada.

Estradas montanhosas podem carecer de sinalização adequada. Indicações de longo trecho em auge / declive, proibido ultrapassar, risco de queda de pedras ou vento transversal são alguns exemplos. Fique alerta e dirija com atenção.

Se o veículo atolado

O veículo tem um sistema de controle de tração que pode frequentemente ajudar a liberar um veículo atolado. Se estiver

atolado demais para que o sistema de tração libere o veículo, desligue o sistema de tração e use o método de balanço.

Nunca gire as rodas em alta velocidade se o veículo estiver atolado. O método conhecido como balanço pode ajudar a desatolá-lo, mas tenha cuidado.

 **Perigo**

Se girarem a alta velocidade, os pneus poderão estourar, causando ferimentos a você e a outras pessoas. A transmissão ou outros componentes podem superaquecer. Em caso de atolamento, gire as rodas o menos possível. Não gire a velocidades superiores a 55 km / h, como indicado no velocímetro.

Nota

Girar as rodas poderá causar avarias em componentes do veículo e nos pneus. A transmissão pode ser danificada se as rodas giram em alta velocidade ao alternar para marchas mais altas ou mais baixas.

Balançar o veículo para soltá-lo

O método do balanço poderá ajudar quando o veículo está atolado. Para fazer isso, o motorista deve seguir os passos abaixo.

1. Gire o volante para a esquerda e para a direita para limpar a área em torno das rodas dianteiras.
2. Desligue qualquer sistema de tração e estabilidade. Consulte *Controle de tração / Controle eletrônico de estabilidade* ⇨ 146.
3. Passe o câmbio entre R (Ré) e uma marcha de avanço, girando as rodas o mínimo possível. Para evitar o desgaste da transmissão, aguarde até que as rodas parem de girar antes de trocar a marcha.
4. Solte o pedal do acelerador enquanto troca de marcha e pressione levemente o pedal do acelerador quando a transmissão estiver engatada. Girar lentamente as rodas para frente e para trás causa um movimento de balanço que pode liberar o veículo.
5. Se o veículo continuar atolado após algumas tentativas, ele deverá ser rebocado.

130 Condução e operação

Sistema de ignição e operação

Amaciamento de veículo novo

Use as seguintes precauções para os primeiros cem quilômetros para melhorar o desempenho e a economia do veículo e aumentar sua vida útil:

- Evite partidas com aceleração total.
- Não acelere o motor.
- Evite paradas bruscas, exceto em emergências. Isto permitirá que os freios funcionem corretamente.
- Evite partidas rápidas, acelerações súbitas e direção em alta velocidade, para evitar danificar o motor e para economizar combustível.
- Evite aceleração total em marcha lenta.
- Não reboque nenhum outro veículo.

Posições da Ignição

Posições do interruptor de ignição

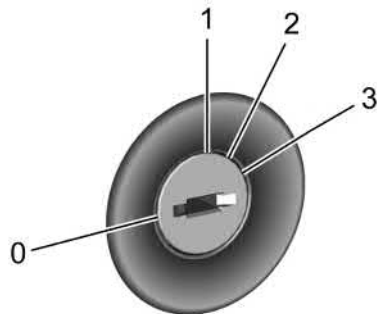

O interruptor de ignição possui quatro posições da chave:

0 : Lock / Off (Travar / Desligar)

Esta posição desliga o motor, trava a ignição e, para veículos equipados com trava do volante, esta posição também trava o volante. Ela também trava a transmissão em veículos com transmissão automática.

A chave pode ser removida apenas nesta posição. Se o veículo for equipado com trava do volante, a direção pode ser limitada quando as rodas forem tiradas do centro e a ignição estiver nesta posição, o que pode

evitar ligar o veículo [ou remover a chave]. Se isto acontecer, mova o volante da esquerda para a direita enquanto gira a chave para Accessory (Acessório). Se isto não funcionar, o veículo precisa de reparo.

1 : Accessory (Acessório)

Esta posição permite que funções como o Sistema de conforto e conveniência e os limpadores de para-brisa operem enquanto o motor está desligado. Ela também destrava o volante e a transmissão, em veículos com transmissão automática. Use essa posição se o veículo precisar ser empurrado ou rebocado.

2 : Ligado / Funcionando

A chave permanece nesta posição quando o motor foi ligado e está funcionando. Esta posição também pode ser usada quando o motor está desligado para operar os acessórios elétricos e exibir algumas luzes de advertência e indicadores do painel de instrumentos. Essa posição também pode ser usada para manutenção e diagnóstico, bem como para verificar a operação adequada da luz indicadora de funcionamento incorreto, conforme necessário para fins de inspeção de emissões. Se o veículo for equipado com trava do volante, ele será destravado nesta

posição. A transmissão automática é destravada nessa posição nos veículos com transmissão automática.

Se a chave for deixada na posição Accessory (Acessório) ou On / Run (Ligado / Funcionando) com o motor desligado pode drenar a bateria. O veículo pode não dar a partida se a bateria estiver exposta a drenagem por um longo período de tempo.

3 : Partida

Essa é a posição que dá partida no motor. Quando o motor der partida, solte a chave. A chave retornará para On / Run (Ligado / Funcionando) para dirigir.

Desengatar a marcha P (Park) (Estacionamento) - Se equipado

Para desengatar a marcha P (Park) (Estacionamento), é preciso que o interruptor da ignição esteja em On / Run (Ligado / Funcionando) ou Accessory (Acessório) e que o pedal do freio esteja acionado.

Desligar o motor

Quando o veículo estiver parado, pressione a chave na direção da coluna de direção e gire-a para Lock / Off (Travar / Desligar) para desligar o motor.

Não desligue o motor quando o veículo estiver em movimento. Isso poderá causar a perda da assistência hidráulica nos freios e assistência à direção elétrica e desabilitar os airbags.

Se o veículo não puder ser impulsionado e o motor precisar estar desligado enquanto o veículo estiver se movendo em uma emergência:

1. Pressione a chave na coluna de direção e gire para Accessory (Acessório).
2. Freie usando uma pressão firme e constante. Não bombeie os freios repetidamente. Isso poderá esgotar a assistência hidráulica, exigindo um aumento da força do pedal dos freios.
3. Coloque a marcha do veículo em N (neutro). Isso poderá ser feito enquanto o veículo estiver em movimento. Após mudar a marcha para a posição N (neutro), acione os freios firmemente e manobre o veículo para um local seguro.

4. Pare completamente o veículo. Alterne para P (estacionamento) com uma transmissão automática ou neutro com uma transmissão manual. Pressione a chave na coluna de direção e gire para Lock / Off (Travar / Desligar).
5. Acione o freio de estacionamento. Consulte *Freio de estacionamento* ⇨ 144.

Recomendação: Em veículos equipado com transmissão automática, primeiro engate a alavanca de mudança em P (Park) (Estacionamento) para girar a chave para Lock / Off (Travar / Desligar).

Perigo

Desligar o motor enquanto o veículo está em movimento poderá causar a perda da assistência hidráulica nos sistemas de freios e direção e desativar os airbags. Enquanto estiver dirigindo, desligue o motor somente em uma emergência.

Cuidado

Use a chave correta, certifique-se de que ela está dentro - ou pressionada na coluna de direção ao desligar o motor - e gire-a apenas manualmente.

132 Condução e operação

Partida do Motor

Partida do motor com o interruptor da ignição

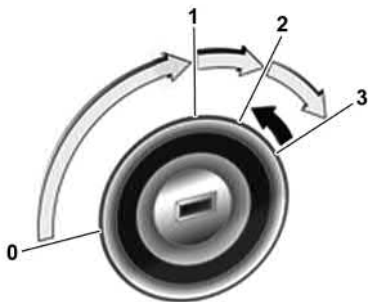

- Gire a chave para a posição 1, mova o volante levemente para soltar sua trava (se equipado).
- Gire a chave para a posição 2 para ligar a ignição.
- **Transmissão manual:** mantenha o pedal da embreagem pressionado.
- **Transmissão automática:** mantenha o pedal do freio pressionado e mova a alavanca seletora para P ou N
- Não acelere

- Gire a chave para a posição 3 e solte-a para dar a partida no motor.

Antes de dar nova partida ou para desligar o motor, gire a chave de volta para 0.

Sistema Smart Start (sistema de partida inteligente)

O sistema Smart Start funciona por meio de um breve giro da chave da posição 2 para a posição 3. Não é preciso segurar a chave na posição 3, pois o sistema Smart Start acionará o motor de partida até que o motor do veículo comece a funcionar.

Nota

- O veículo está equipado com um sistema de partida segura que evita a partida enquanto o motor está funcionando, mantendo a integridade do sistema.

⚠ Atenção

- Evite deixar o veículo enquanto o motor estiver em funcionamento.
- Não deixe crianças no veículo junto com a chave de ignição. Elas poderão operar os vidros elétricos ou outros controles, e até mesmo fazer com que

(Continuação)

Atenção (Continuação)

o veículo se mova. Uma criança ou outras pessoas podem se ferir ou até morrer.

Partida do motor com o botão Start / Stop

⚠ Perigo

Não pressione o botão Start / Stop ao dirigir.

O motorista poderá perder o controle do veículo, os sistemas de freios e de assistência da direção poderão não funcionar e desativar os airbags, podem causar danos ao veículo, ferimentos ou, possivelmente, a morte.

⚠ Atenção

Nunca deixe crianças de qualquer idade sozinhas no veículo.

Cuidado

Pressionar o botão Start / Stop poderá dar a partida no motor quando a chave eletrônica ou a chave não remota estiver no veículo. Nunca deixe crianças de qualquer idade ou pessoas não familiarizadas com o veículo sozinhas. Elas podem se envolver em acidentes inesperados.

Desligue a ignição ao sair do veículo e sempre leve a chave eletrônica ou a chave não remota.



- A chave eletrônica deve estar dentro do veículo

- **Transmissão manual:** mantenha os pedais da embreagem e do freio pressionados.
- **Transmissão automática:** mantenha o pedal do freio pressionado e mova a alavanca seletora para **P** ou **N**
- Não acelere
- Mantenha o botão **Start / Stop** pressionado. O LED verde acenderá assim que o motor estiver funcionando.

Para desligar o motor, novamente mantenha pressionado o botão.

Nota

- Em veículos equipados com chave eletrônica e transmissão manual (se disponível), caso os pedais da embreagem e do freio não sejam totalmente pressionados, a partida do motor não será ativada.
- Em veículos equipados com chave eletrônica e transmissão automática, caso a alavanca seletora do câmbio não esteja colocada em **P** ou **N** e o pedal do freio não seja totalmente pressionado, a partida do motor não será ativada.

Desligamento do motor

- Pressione o botão **Start / Stop** enquanto o motor estiver funcionando e o veículo estiver parado para desligar o motor.

- Em caso de emergência, o motor pode ser desligado enquanto o veículo estiver em movimento: pressione o botão **Start / Stop** duas vezes. Quando o motor não estiver funcionando, é necessária uma força consideravelmente maior para frear e dirigir.

Modo de energia acessório

Pressione o botão **Start / Stop** uma vez sem pressionar o pedal do freio: **Modo de energia acessória** está ativo, o LED amarelo no botão acende. Nesse modo, a trava do volante (quando disponível) está liberada e algumas funções elétricas estão funcionais.

Para dar a partida no motor quando estiver no **Modo de energia acessória**, pressione o pedal do freio (ou o pedal da embreagem, dependendo do modelo) e pressione o botão **Start / Stop** uma vez mais.

Ignição no modo de energia

Pressione e segure o botão **Start / Stop** por 5 segundos sem pressionar nenhum pedal: **Ignition on power mode** está ativa e o LED verde no botão acende. Neste modo, todas as funções elétricas estão funcionais.

134 Condução e operação

Para dar a partida no motor no **Modo de energia de ignição ligada**, pressione o pedal do freio (ou o pedal da embreagem, dependendo do modelo) e pressione o botão **Start / Stop** uma vez mais.

Nota

Não coloque o controle remoto no compartimento de bagagem ou próximo demais da tela do centro de informações.

Operação de emergência

Se o controle remoto também falhar, a porta do motorista poderá ser travada ou destravada com a chave mecânica.

A chave mecânica só pode travar ou destravar a porta do motorista. As outras portas podem ser abertas ao usar a maçaneta interna duas vezes.

Em veículos com sistema de alarme antifurto, o alarme poderá ser acionado quando o veículo estiver destravado. Desative o alarme ligando a ignição.

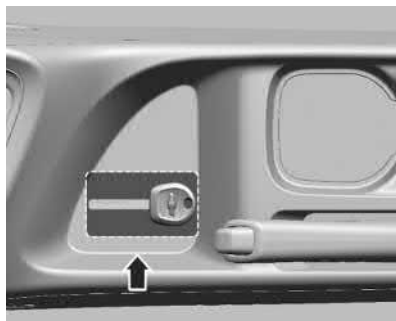
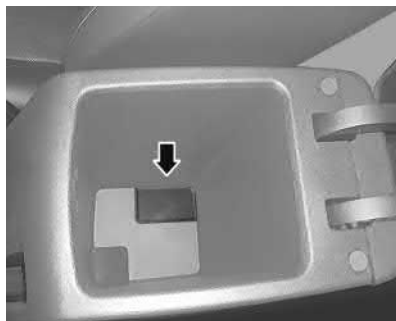

Coloque a chave não remota ou o controle remoto no console central ou no apoio de braço. As posições corretas são mostradas nas figuras.

Para transmissão automática, com o veículo em P (Estacionamento) ou em N (Neutro), pressione o pedal do freio e pressione o botão **Start / Stop**.

Para transmissão manual, pressione os pedais da embreagem e do freio, e o botão **Start / Stop**.

Para chave por controle remoto, esta opção se destina apenas para emergências. Consulte uma Concessionária ou Oficina Autorizada Chevrolet.

O recurso de chave eletrônica poderá não funcionar ou a distância de operação poderá mudar devido a interferências na frequência. Se isso ocorrer, abra e feche a porta usando a chave manualmente. Se a chave eletrônica não funcionar, é possível dar a partida no motor usando a operação de emergência. Se o motor não funcionar quando você usar a chave manualmente, consulte uma Concessionária ou Oficina Autorizada Chevrolet.

Situações em que isso pode ocorrer

- Quando uma chave eletrônica estiver perto de um transmissor de rádio, como uma estação de rádio, aeroporto, posto policial, escritório do governo, base, torre de transmissão ou porto.

- Quando você mantiver a chave eletrônica perto de um sistema móvel de rádio emissor e receptor ou de um telefone celular.
- Quando a chave eletrônica de outro veículo estiver sendo operada perto do seu veículo
- Quando a chave eletrônica estiver descarregada.

O sistema móvel de rádio emissor e receptor interno pode interferir no sistema elétrico do veículo. Use o sistema móvel de rádio emissor e receptor externo.

Siga sempre as leis e normas específicas do país em que se encontra.

Chave eletrônica desativada

Se você travar a porta usando uma chave eletrônica fora do veículo quando outra chave eletrônica estiver dentro do veículo, a chave de dentro será desativada. Ela não poderá dar a partida no motor. A chave eletrônica desativada pode ser reativada quando você pressionar os botões novamente.

Campainha de advertência de chave eletrônica

A buzina soará três vezes continuamente para indicar que a chave eletrônica está dentro do veículo quando você sair do veículo e fechar a porta. A configuração desta função pode ser alterada na tela do centro de informações. Quando a chave eletrônica estiver muito próxima das portas ou das janelas, o veículo poderá reconhecer que a chave eletrônica está dentro do veículo e soar a buzina.

Reiniciar sem chave eletrônica

Quando a chave eletrônica não estiver dentro do veículo e o motor estiver em funcionamento, se você pressionar o botão **Start / Stop** para desligar o motor, o modo de ignição mudará para ACC (LED: amarelo). (Depois de 5 minutos sem qualquer entrada, a ignição será automaticamente desligada e não será possível dar partida no motor novamente.) É possível dar partida no motor novamente acionando o freio (transmissão automática) ou a embreagem (transmissão manual) e pressionando o botão **Start / Stop**. Caso o botão **Start / Stop** seja pressionado sem acionar o freio (transmissão automática)

ou a embreagem (transmissão manual), a ignição será DESLIGADA (LED: apagado). E não será possível dar a partida novamente.

A chave eletrônica não funcionará nas seguintes situações

- Quando o veículo estiver no campo eletromagnético de alta frequência.
- Quando um equipamento elétrico que usa a mesma frequência da chave eletrônica estiver funcionando.
- Quando a bateria da chave eletrônica estiver descarregada ou tiver um problema.

Sistema de partida a frio - se equipado

Este veículo pode estar equipado com um sistema de aquecimento de combustível que auxilia a dar partida em certas condições, sem necessidade de um reservatório auxiliar de gasolina.

Operação

O aquecimento de combustível é necessário para garantir a partida do motor em situações de baixa temperatura e redução de emissões de poluentes. Sua ativação é automática e se baseia na combinação de baixa temperatura e combustível utilizado.

136 Condução e operação

A luz indicadora  do sistema de aquecimento de combustível está localizada no painel de instrumentos. Para obter detalhes sobre localização, consulte *Painel de instrumentos* ⇨ 57. Quando o preaquecimento é ativado, a luz indicadora é exibida e a partida do motor fica indisponível durante todo o processo. O usuário deve aguardar que a luz apague e, depois, dar partida no motor.

Atenção

Não toque no sistema de galeria da injeção e nos injetores antes, durante ou depois da operação de preaquecimento. Existe risco de queimaduras devido às altas temperaturas durante o processo.

Procedimento

1. Depois de solicitar a partida do motor, observe a luz indicadora no painel de instrumentos. Se a luz indicadora  acender, isso indicará que o aquecimento está em andamento e que o usuário deve aguardar.
2. O tempo de aquecimento é variável e depende da combinação de temperatura e combustível.

3. Quando a luz indicadora apagar, o motor estará pronto para dar partida.

Se o motor não der partida, o usuário deverá girar a chave para a posição 2 (Ligar) ou pressionar o botão **Start / Stop** se equipado, depois que a luz indicadora  apagar.

Nota

O sistema poderá identificar a necessidade de reaquecer o combustível caso o usuário atrase a partida do motor por mais de 30 segundos depois do processo de aquecimento. Nesse caso, o processo ocorrerá como descrito anteriormente.

O veículo atingirá seu estado de desempenho máximo dentro de alguns instantes após a partida do motor. O intervalo inicial de aquecimento depende das condições ambientais. Em dias mais frios e a altitudes mais elevadas, recomendamos que o veículo seja conduzido com o motor funcionando inicialmente em sua rotação normal, evitando rotações altas e acelerador totalmente pressionado logo após dar partida no motor.

Energia estendida para acessórios (RAP)

Alguns acessórios do veículo poderão ser usados por até 10 minutos ou até que qualquer porta seja aberta após a ignição ser desligada.

Posicionamento da alavanca em Estacionamento

1. Segure o pedal do freio e acione o freio de estacionamento.
2. Coloque a alavanca em P (Estacionamento), apertando e segurando o botão na alavanca de mudança e empurrando-a completamente na direção da dianteira do veículo.

Deixando o veículo com o motor em funcionamento

Atenção

Pode ser perigoso deixar o veículo com o motor funcionando. Ele poderá superaquecer e pegar fogo.

(Continuação)

Atenção (Continuação)

É perigoso sair do veículo se a marcha P (Estacionamento) e o freio de estacionamento não estiverem completamente engatados. O veículo pode rolar.

Não deixe o veículo com o motor funcionando. Caso você deixe o motor funcionando, o veículo pode se mover bruscamente. Você pode se ferir ou ferir outras pessoas. Para certificar-se de que o veículo não se moverá, mesmo quando sobre uma superfície relativamente plana, sempre engate o freio de estacionamento e coloque a marcha em P (Estacionamento). Consulte *Posicionamento da alavanca em Estacionamento* ⇨ 136.

Se for necessário deixar o veículo com o motor em funcionamento, certifique-se de que o veículo está em P (Estacionamento) e que o freio de estacionamento está firmemente acionado antes de deixar o veículo. Após colocar a alavanca de mudança em P (Estacionamento), pise no freio normal e mantenha o pedal

pressionado. Veja, então, se é possível tirar a alavanca de mudança de P (Estacionamento) sem antes pressionar o botão.

Se for possível, a alavanca de mudança não estava completamente travada em P (Estacionamento).

Travamento de torque

O travamento de torque ocorre quando o peso do veículo exerce força demais sobre a lingueta-trava da transmissão. Isso ocorre quando, ao se estacionar o veículo em um aclave, a troca da posição da alavanca para P (Estacionamento) não é feita de maneira adequada, tornando difícil sair desta posição. Para evitar o travamento de torque, acione o freio de estacionamento e então coloque a alavanca em P (Estacionamento). Para saber como, consulte "Posicionamento da alavanca em Estacionamento" acima.

Caso ocorra o travamento, pode ser necessário que outro veículo empurre o seu ladeira acima para aliviar a pressão sobre a lingueta-trava, possibilitando desengatar a marcha P.

Desengate da marcha P (Estacionamento) (Se equipado)

O veículo está equipado com um sistema de liberação automática da trava da marcha. A liberação da trava do câmbio foi projetada para impedir o movimento da alavanca de mudança para fora de P (Estacionamento), a menos que a ignição esteja ligada e o pedal do freio acionado.

A liberação da trava do câmbio está sempre em operação, exceto no caso de uma bateria descarregada com voltagem baixa (menos de 9 volts).

Se o veículo tiver uma bateria descarregada ou uma bateria com voltagem baixa, tente carregar ou dar a partida do motor com bateria com cabos auxiliares. Consulte *Partida com cabos auxiliares* ⇨ 204.

Para movimentar a marcha da posição P (Estacionamento):

1. Aplique o pedal do freio.
2. Gire a ignição para on (ligado).
3. Pressione o botão da alavanca de mudança.
4. Mova a alavanca de mudança para a posição desejada.

138 Condução e operação

Se ainda não conseguir movimentar a marcha da posição P (Estacionamento):

1. Libere totalmente o botão da alavanca de mudança.
2. Segure o pedal do freio e pressione o botão da alavanca de mudança novamente.
3. Mova a alavanca de mudança para a posição desejada.

Se ainda tiver problemas com a mudança de marcha, consulte sua concessionária.

Esse veículo pode ter o recurso Afivelar para dirigir, que pode impedir mover o câmbio da posição P (estacionamento). Consulte *Cintos de segurança* ⇨ 26

Estacionando sobre objetos que podem queimar

Antes de estacionar o veículo, certifique-se de que o terreno não possua qualquer material inflamável como grama, arbustos, gotas de combustível etc. O escapamento é quente e poderá causar um incêndio.

Cuidado

Objetos inflamáveis poderão tocar em partes do escapamento sob o veículo e queimar. Não estacione sobre papéis, folhas, grama seca ou outras coisas que poderiam queimar.

Sistema de escapamento

Perigo

Os gases do escapamento do motor contêm monóxido de carbono venenoso, que é incolor e inodoro e pode ser fatal se inalado durante algum tempo. Se os gases do escapamento penetrarem no veículo, abra os vidros. Repare a causa da falha em uma Concessionária ou Oficina Autorizada Chevrolet. Evite conduzir com a tampa do compartimento de carga aberta, caso contrário podem entrar gases do escapamento no veículo.

Conversor catalítico

O conversor catalítico reduz a quantidade de substâncias nocivas no gás de escapamento.

Perigo

Não mantenha o motor funcionando em áreas fechadas por mais tempo que o necessário para manobrar o veículo, porque o monóxido de carbono (CO), que não tem cor ou cheiro, é mortal se inalado durante algum tempo.

Defeitos ou funcionamento irregular do motor depois de uma partida a frio, perda significativa da potência do motor e outras anomalias podem indicar defeito no sistema de ignição. O veículo precisa ser rebocado. Busque a assistência de uma Concessionária ou Oficina Autorizada Chevrolet.

Cuidados com o conversor catalítico

Caso entre combustível não queimado no conversor catalítico, este componente poderá superaquecer e ser irreparavelmente danificado. Portanto, evite o seguinte:

- Insistir no procedimento de partida quando o motor apresentar dificuldades para ligar.
- Demorar demais com o motor de arranque.

A penetração de água na tubulação de descarga pode danificar o conversor catalítico, pois ele trabalha em alta temperatura.

Evite a aplicação de qualquer produto sob o chassi do veículo. Alguns produtos químicos aumentam o risco de incêndio.

O uso de combustível com alto teor de enxofre pode provocar, sob determinadas condições de direção, a presença de um odor desagradável e inócuo proveniente dos gases do escapamento.

Para garantir um nível baixo de emissões de poluentes e a longevidade do sistema do conversor catalítico, todos os serviços de manutenção deverão ser realizados em uma Concessionária ou Oficina Autorizada Chevrolet.

Veículo em funcionamento Enquanto Estiver Estacionado

É melhor não estacionar com o motor funcionando.

Se o veículo for deixado com o motor funcionando, siga os passos apropriados para garantir que ele não se moverá. Consulte *Posicionamento da alavanca em Estacionamento* ⇨ 136.

Transmissão automática

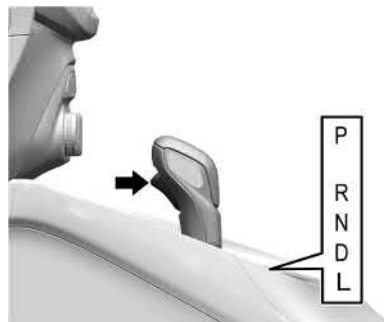

P : Esta posição trava as rodas motrizes. Use P (Estacionamento) ao dar partida no motor, pois o veículo não pode se mover facilmente.

⚠ Atenção

É perigoso sair do veículo se a marcha P (Estacionamento) e o freio de estacionamento não estiverem completamente engatados. O veículo pode rolar.

(Continuação)

Atenção (Continuação)

Não deixe o veículo com o motor funcionando. Caso você deixe o motor funcionando, o veículo pode se mover bruscamente. Você pode se ferir ou ferir outras pessoas. Para certificar-se de que o veículo não se moverá, mesmo quando sobre uma superfície relativamente plana, sempre engate o freio de estacionamento e coloque a marcha em P (Estacionamento). Consulte *Posicionamento da alavanca em Estacionamento* ⇨ 136.

Certifique-se de que a alavanca de mudança está completamente na posição P (Estacionamento) antes de dar a partida. O veículo possui um sistema de controle automático de engate de marcha. O pedal do freio deve ser totalmente acionado. Em seguida, pressione o botão da alavanca de mudança antes de mudar de P (Estacionamento) enquanto a ignição está em LIGAR / FUNCIONAMENTO. Se o veículo não sair de P (Estacionamento), libere a pressão na alavanca de mudança e empurre a alavanca até P

140 Condução e operação

(Estacionamento) enquanto mantém o freio acionado. Então, mude a alavanca de mudança para outra marcha. Consulte *Desengate da marcha P (Estacionamento) (Se equipado)* ⇨ 137.

R : Use para marcha-ré.

Cuidado

Engatar a marcha à ré (R) enquanto o veículo está andando para a frente pode danificar a transmissão. Os reparos não seriam cobertos pela garantia do veículo. Engate a marcha à ré somente após o veículo ter parado.

Para movimentar o veículo para trás e para frente para sair da neve, gelo ou areia sem danificar a transmissão, consulte *Se o veículo atolar* ⇨ 129.

N : Nesta posição, o motor não se conecta às rodas. Para dar a partida novamente com o veículo já em movimento, use apenas a posição N (neutro).

⚠ Atenção

Engatar uma marcha motriz com o motor funcionando em alta rotação é perigoso. A menos que o seu pé esteja pisando firmemente o pedal do freio, o veículo pode mover-se rapidamente. É possível perder o controle e atropelar pessoas ou bater em objetos. Não engate uma marcha motriz com o motor funcionando em alta rotação.

Cuidado

Mudar de P (Estacionamento) ou N (Ponto morto) com o motor funcionando em alta rotação pode danificar a transmissão. Os reparos não seriam cobertos pela garantia do veículo. Ao trocar de marcha, certifique-se de que o motor não está funcionando em alta rotação.

D : Esta é a posição de rodagem normal do veículo. Se for necessária mais potência para passar, pressione o pedal do acelerador.

L : Esta posição permite selecionar uma faixa de velocidades. Se o veículo tiver esse recurso, consulte *Manual (Modo manual)* ⇨ 140.

Cuidado

Uma mensagem relativa a transmissão quente pode ser exibida se o fluido da transmissão automática estiver quente demais. Dirigir nessas condições pode danificar o veículo. Pare e deixe o motor em marcha lenta para esfriar o fluido da transmissão automática. Esta mensagem é apagada quando o fluido da transmissão esfriar o bastante.

Manual (Modo manual)

Modo de seleção de marcha eletrônico (ERS)

O modo ERS limita a maior marcha permitida na transmissão e a velocidade do veículo enquanto estiver dirigindo. O veículo possui um indicador de posição de câmbio eletrônico dentro do painel de instrumentos. Ao usar o modo ERS, um número será exibido ao lado de L, indicando o limite de maior marcha selecionado.



Para usar este recurso:

1. Mova a alavanca de mudança para L (modo manual).
2. Pressione + (mais) ou - (menos) na alavanca de mudança para aumentar ou diminuir a faixa de marchas disponíveis.

Quando mudar de D (Rodagem) para L (modo Manual), a transmissão trocará para uma faixa de marchas inferior predeterminada. A marcha mais alta disponível para essa faixa predeterminada é exibida ao lado do L no DIC. Consulte *Centro de Informações do Motorista (DIC)* ⇨ 67. O número exibido no DIC é o da maior marcha na qual a transmissão será permitida de operar. Isso significa que todas as

marchas abaixo desse número estão disponíveis. Por exemplo, quando é exibido o número 4 (quarta) próximo ao L, as marchas 1 (primeira) a 4 (quarta) são automaticamente trocadas pelo veículo. A transmissão não troca para a 5 (Quinta) até que o botão de + (Mais) seja usado ou até que a alavanca retorne para D (Rodagem).

Quando em L (modo Manual), a transmissão evita a troca para uma faixa de marchas inferior se a rotação do motor está muito alta. Há um breve período para desacelerar o veículo. Se a velocidade do veículo não for reduzida no espaço de tempo permitido, a troca do intervalo de marcha inferior não será concluída. O veículo deve ser desacelerado ainda mais, e o botão de - (Menos) pressionado até alcançar o intervalo de marcha inferior desejado.

Interrupção da fonte de energia

Caso haja uma interrupção no fornecimento de energia, a alavanca seletora não poderá ser movida da posição P.

Se a bateria estiver descarregada, dê a partida no veículo usando cabos auxiliares, consulte *Partida com cabos auxiliares* ⇨ 204.

Se a bateria não for a causa da avaria, consulte *Reboque do veículo* ⇨ 205.

Transmissão manual

Transmissão manual (6 marchas)

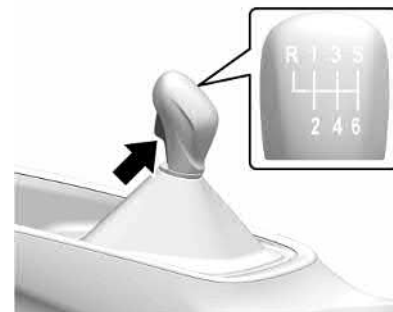

Posições da alavanca de mudança:

● : Neutro

1 a 6 : Primeira a sexta marchas

R : Marcha à ré

142 Condução e operação

Marchas para frente

Pressione o pedal da embreagem e movimente a alavanca de mudança de acordo com a figura. Ao engatar uma reduzida, não acelere demais o motor.

Marcha à ré

Pressione o pedal da embreagem, puxe o anel para cima e mova a alavanca de mudança na direção da posição R.

Nota

Coloque a alavanca de mudança na posição R (marcha à ré) somente quando o veículo estiver parado e alguns segundos após pressionar o pedal da embreagem.

Se a marcha não engatar com facilidade, retorne a alavanca de mudança ao neutro e retire o pé da embreagem, pressione novamente e repita a operação.

Cuidado

Não repouse a mão sobre a alavanca de câmbio durante a condução. A pressão poderá causar desgaste prematuro da transmissão. Os reparos não seriam cobertos pela garantia do veículo.

Cuidado

Não repouse o pé no pedal da embreagem enquanto estiver dirigindo ou parado. A pressão poderá causar desgaste prematuro da embreagem. Os reparos não seriam cobertos pela garantia do veículo.

Nota

O módulo eletrônico não evita danos ao motor devido a picos de alta rotação no caso de reduções de marcha inadequadas. Por exemplo:

- Ao tentar alternar da 4ª para 5ª marcha é engatada a 3ª marcha por engano.
- Desengatar o motor em um declive longo (e ao engatar novamente, usar uma marcha muito baixa).

Sob essas hipóteses, apesar do funcionamento do módulo eletrônico, a rotação do motor aumentará seja qual for a quantidade de injeção de combustível. Isto poderá ultrapassar os limites de tolerância e levar a danos graves aos componentes internos do motor. Os reparos não seriam cobertos pela garantia do veículo.

Freios

O sistema de frenagem compreende dois circuitos de frenagem independentes.

Em caso de falha do circuito de frenagem, o veículo ainda pode ser freado usando o outro circuito de frenagem. Contudo, o efeito de frenagem só é obtido quando o pedal de freio é pressionado firmemente. É necessário muito mais força para isso. A distância de frenagem é ampliada. Busque a assistência de uma Concessionária ou Oficina Autorizada Chevrolet antes de continuar a viagem.

Quando o motor não está funcionando, o suporte da unidade do servofreio desaparece depois que o pedal do freio é pressionado uma ou duas vezes. O efeito de frenagem não é reduzido, mas a frenagem requer uma força significativamente maior. É especialmente importante lembrar-se disso ao ser rebocado.

Cuidado

Se um dos circuitos falhar, o pedal do freio deverá ser pressionado com pressão maior, e a distância de frenagem poderá

(Continuação)

Cuidado (Continuação)

umentar. Inspeção e repare o sistema de freios em uma Concessionária ou Oficina Autorizada Chevrolet.

Se o pedal do freio puder ser pressionado mais do que o normal, os freios podem estar precisando de reparo.

Consulte imediatamente uma Concessionária ou Oficina Autorizada Chevrolet.

Cuidado

Não dirija com o pé apoiado no pedal do freio. Isto acelerará o desgaste dos componentes do freio. Os freios poderão superaquecer, resultando em uma distância de frenagem mais longa e condições inseguras.

Perigo

Após dirigir em locais alagados, lavar o veículo ou usar excessivamente os freios ao descer uma ladeira acentuada, os freios poderão perder temporariamente seu poder de frenagem. Isto poderá ocorrer devido a componentes do freio molhados ou superaquecidos.

Caso os freios percam temporariamente o poder de frenagem devido ao superaquecimento: Alterne para uma marcha mais lenta ao descer ladeiras. Não aplique os freios continuamente.

Se seus freios perderem a potência temporariamente devido à umidade nos componentes, o procedimento abaixo ajudará a restaurar o desempenho normal:

1. Verifique se há outros veículos atrás de você.
2. Mantenha uma velocidade segura, com bastante espaço para trás e para os lados.
3. Acione os freios levemente até que o desempenho seja restaurado.

Sistema Antitravamento do Freio (ABS)

O Sistema Antitravamento do Freio (ABS) evita o travamento das rodas.

O ABS começa a regular a pressão do freio assim que uma roda mostra uma tendência a travar. O veículo permanece dirigível, mesmo durante uma frenagem difícil.

O controle do Sistema Antitravamento do Freio (ABS) é notado por meio de um pulso no pedal do freio e de um ruído de seu processo.

Para conseguir a frenagem ideal, mantenha o pedal do freio totalmente pressionado por todo o processo de frenagem, apesar do fato de o pedal estar pulsando. Não reduza a pressão no pedal do freio.

Lembre-se: O sistema de freios antiblocantes (ABS) não muda o tempo necessário para levar o pé ao pedal, e nem sempre reduz a distância de frenagem. Se você chegar perto demais do veículo da frente, não haverá tempo suficiente para acionar os freios caso o veículo pare ou reduza bruscamente. Sempre mantenha distância suficiente para frear, mesmo com o ABS.

144 Condução e operação

Ao ligar o veículo depois que a ignição for ligada, você poderá ouvir sons mecânicos. Isto é normal durante a preparação do ABS.

Consulte *Luz de advertência do Sistema Antitravamento do Freio (ABS)* ⇨ 62.

Como utilizar o ABS

Não bombeie o freio. Simplesmente mantenha o freio apertado com força e deixe o ABS funcionar. Pode ser que você ouça a operação da bomba do ABS do motor e sinta que o pedal do freio está pulsando, mas isso é normal.

Frenagem em emergências

O ABS permite que você freie e conduza o veículo ao mesmo tempo. Em muitas emergências, a direção pode ser mais útil que as melhores práticas de frenagem possíveis.

Falha

Atenção

Se houver uma falha no ABS, as rodas podem travar em caso de uma frenagem mais brusca que o normal. Os benefícios

(Continuação)

Atenção (Continuação)

oferecidos pelo ABS deixam de estar disponíveis. Enquanto as rodas estiverem travadas, o controle de direção do veículo será perdido e ele poderá desviar de sua rota.

Solucione a causa da falha em uma Concessionária ou Oficina Autorizada Chevrolet.

Freio de estacionamento

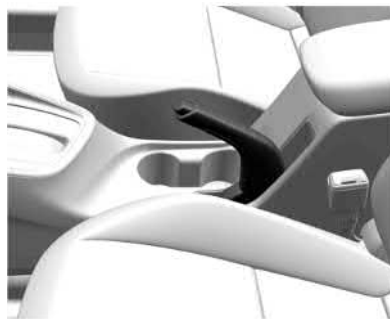

Acione sempre o freio de estacionamento com firmeza, sem operar o botão de liberação, e acione o mais firmemente possível em declives ou em acíves.

Para liberar o freio de estacionamento:

1. Pressione o pedal do freio firmemente.
2. Puxe a alavanca levemente para cima até que possa pressionar o botão de liberação.
3. Segure o botão de liberação e abaixe totalmente a alavanca.

Consulte *Lâmpada de advertência do sistema de freio* ⇨ 61.

Perigo

Em veículos equipados com transmissão automática, se o freio de estacionamento não for acionado adequadamente e a alavanca da transmissão automática não estiver na posição P, o veículo poderá se mover, causando ferimentos letais ou danos ao veículo.

Cuidado

Nunca aplique o freio de estacionamento com o veículo em movimento. Isto poderá fazer o veículo rodar e causar ferimentos.

Cuidado

Dirigir com o freio de estacionamento acionado pode causar superaquecimento do sistema de freios e desgaste ou dano prematuro às peças do sistema de freios. Antes de dirigir, certifique-se de que o freio de estacionamento está completamente desengatado e que a luz de advertência do freio está apagada.

Assistência de frenagem

Este veículo possui um recurso de assistência do freio projetado para ajudar o motorista na frenagem ou na diminuição da velocidade do veículo em condições de condução de emergência. Esse recurso usa automaticamente o módulo do controle do freio hidráulico do sistema de estabilidade como suplemento do sistema de freio hidráulico sob condições onde o motorista tem que aplicar o pedal do freio

rapidamente ou violentamente em uma tentativa de parar rapidamente ou diminuir a velocidade do veículo. O módulo de controle do freio hidráulico do sistema de estabilidade aumenta a pressão do freio em cada roda do veículo até que o ABS seja ativado. Uma pequena pulsação do pedal do freio ou o movimento do pedal durante este período é normal e o motorista deverá continuar a aplicar o pedal do freio conforme a necessidade da situação de condução. O recurso de assistência do freio se desengata automaticamente ao liberar o pedal do freio ou se a pressão do pedal do freio diminuir rapidamente.

Nota

Se o pedal do freio for pressionado de forma rápida e energética, a força máxima de frenagem será aplicada automaticamente (frenagem total). Mantenha uma pressão contínua no pedal do freio pelo tempo necessário para a frenagem total. A força máxima de frenagem é reduzida automaticamente quando o pedal do freio é liberado.

Sistema auxiliar de partida em ativo HSA (Se equipado)

⚠ Atenção

Não dependa do recurso HSA. O HSA não substitui a necessidade de prestar atenção e dirigir com segurança. Talvez você não ouça nem sinta alertas ou advertências apresentados por esse sistema. Deixar de tomar o cuidado adequado ao dirigir pode resultar em ferimentos, morte ou danos ao veículo. Consulte *Direção Defensiva* ⇨ 122.

Este recurso foi projetado para evitar que o veículo se movimente, seja para frente ou para trás, durante uma parada do veículo. O HSA será ativado automaticamente após o veículo parar completamente em uma inclinação. Durante o intervalo de transição entre quando o pedal do freio é liberado e o pedal do acelerador pressionado, o HSA mantém a pressão de frenagem para assegurar que não haja movimento. Os freios serão liberados automaticamente quando o pedal do acelerador for aplicado ou liberados automaticamente após alguns segundos. Ele não será ativado se o veículo estiver em uma marcha de condução

146 Condução e operação

e virado para baixo em um declive ou se o veículo estiver virado para cima em um aclive e em R (Marcha à ré).

Sistemas de controle de tração

Controle de tração / Controle eletrônico de estabilidade

Funcionamento do sistema

O veículo tem um sistema de controle de tração (TCS) e StabiliTrak / Controle eletrônico de estabilidade (ESC), um sistema de controle eletrônico de estabilidade. Essas sistemas ajudam a limitar o escorregamento das rodas e auxiliam o motorista a manter o controle, principalmente em estradas escorregadias.

O TCS se ativa caso perceba que em qualquer uma das rodas motrizes está girando ou começando a perder a tração. Quando isso acontece, o TCS aplica os freios nas rodas que estão girando e reduz a potência do motor para limitar o giro das rodas.

O StabiliTrak / ESC é ativado quando o veículo detecta uma diferença entre o caminho intencionado e a direção em que o veículo está realmente se movendo. O StabiliTrak / ESC aplica seletivamente a pressão de frenagem a qualquer um dos freios das rodas do veículo para ajudar o motorista a manter o veículo no caminho pretendido.

Se o Controle de velocidade de cruzeiro estiver em uso e o controle de tração ou o StabiliTrak / ESC começa a limitar o giro das rodas, então o Controle de velocidade de cruzeiro será desativado. O Controle de velocidade de cruzeiro poderá ser ativado novamente quando as condições da estrada o permitir.

Os dois sistemas são ativados automaticamente quando o veículo é ligado e começa a se mover. O sistema poderá ser ouvido ou sentido enquanto em operação ou ao executar as verificações de desempenho. Isso é normal, e não significa que há um problema com o veículo.

Recomendamos manter os dois sistemas ligados para condições normais de direção, mas poderá ser necessário desligar o sistema TCS caso o veículo fique preso na areia,

lama, gelo ou neve. Consulte *Se o veículo atolar* ⇨ 129 e "Como ligar e desligar os sistemas" mais adiante nesta seção.



O indicador luminoso dos dois sistemas está no painel de instrumentos. Este indicador:

- piscará quando o TCS estiver limitando o giro das rodas.
- piscará quando o StabiliTrak / ESC for ativado.
- acenderá e permanecerá aceso quando algum dos sistemas não estiver funcionando.

Se qualquer dos sistemas não ligar ou ativar, será exibida uma mensagem no Centro de Informação do Motorista (DIC) e  se acende e permanece aceso para indicar que o sistema está inativo e não está ajudando o motorista a manter o controle. É seguro conduzir o veículo, porém a direção deverá ser ajustada de acordo.

Se  acender e permanecer aceso:

1. Pare o veículo.
2. Desligue o motor e aguarde 15 segundos.
3. Dê a partida do motor.

Dirija o veículo. Se  acender e permanecer aceso, o veículo poderá necessitar mais tempo para diagnosticar o problema. Se a condição persistir, consulte a concessionária.

Como ligar a desligar os sistemas



Mostrado sedan, hatchback similar







Para desligar o sistema, pressione .



Cuidado

Não freie repetidamente nem acelere demais quando o TCS estiver desligado. A linha de transmissão do veículo pode ser danificada.

Pressione e solte  para desligar apenas o TCS. A luz de tração desligada  será exibida no painel de instrumentos.

Pressione e solte  para ligar o TCS novamente. A luz de tração desligada  exibida no painel de instrumentos será desligada.

Para desligar o TCS e o StabiliTrak / ESC, pressione  e mantenha até que os indicadores de tração desligada  e StabiliTrak / ESC desligado  acendam e permaneçam acesos no painel de instrumentos.

Pressione e solte  para ligar o TCS e o StabiliTrak / ESC novamente. O indicador de tração desligada  e o indicador do StabiliTrak / ESC desligado  exibidos no painel de instrumentos desligarão.

Adicionar acessórios pode afetar o desempenho do veículo. Consulte *Acessórios e modificações* ⇨ 160.

Controle de velocidade de cruzeiro

Controle de velocidade de cruzeiro (Se equipado)

Com o controle de velocidade de cruzeiro, o veículo pode manter uma velocidade de cerca de 40 km / h (25 mph) ou mais sem que você precise manter o pé no acelerador. O controle de velocidade de cruzeiro não funciona para velocidades abaixo de 40 km / h (25 mph).

Atenção

O controle de velocidade de cruzeiro pode ser perigoso quando não é possível dirigir com segurança em velocidade constante. Não use controle de velocidade de cruzeiro em estradas sinuosas ou em tráfego pesado.

(Continuação)

148 Condução e operação

Atenção (Continuação)

O controle de velocidade de cruzeiro pode ser perigoso em vias escorregadias. Em tais vias, mudanças rápidas na tração das rodas podem provocar derrapagem excessiva, e pode-se perder o controle do veículo. Não use o controle de velocidade de cruzeiro em vias escorregadias.

Com o Sistema de controle de tração (TCS) ou o StabiliTrak/ Controle de estabilidade eletrônica (ESC), o sistema pode começar limitar o giro das rodas durante o uso do controle de velocidade de cruzeiro. Se isso acontecer, o controle de velocidade de cruzeiro desengatará automaticamente. Consulte *Controle de tração / Controle eletrônico de estabilidade* ⇨ 146. Quando as condições da estrada permitirem seu uso seguro novamente, será possível ligar o controle de velocidade de cruzeiro.

O controle de velocidade de cruzeiro desengatará se o TCS ou o StabiliTrak/ ESC for desativado.

Quando os freios são acionados, o controle de velocidade de cruzeiro desengata.





 : Aperte para ligar e desligar o controle de velocidade de cruzeiro. Um indicador branco acende no painel de instrumentos quando a velocidade de cruzeiro é ativada.

 : Pressione para desengatar o controle de velocidade de cruzeiro sem apagar a velocidade definida da memória.

RES+ : Se houver uma velocidade programada na memória, pressione para continuar nessa velocidade ou mantenha pressionado para acelerar. Se o controle de velocidade de cruzeiro já estiver ativado, use para aumentar a velocidade do veículo.

SET- : Pressione rapidamente para ajustar a velocidade e ativar o controle de velocidade de cruzeiro. Se o controle de velocidade de cruzeiro já estiver ativo, use para diminuir a velocidade do veículo.

Ajustando o controle de velocidade de cruzeiro

Se  estiver ativo ou, quando não estiver em uso, SET- ou RES+ pode ser ativado e acionar a velocidade de cruzeiro quando não desejado. Mantenha  desligado quando o controle de velocidade de cruzeiro não estiver em uso.

Para definir uma velocidade:

1. Pressione  para ligar o sistema de velocidade de cruzeiro.
2. Acelere até a velocidade desejada.
3. Pressione e solte SET-. A velocidade definida desejada aparece brevemente no painel de instrumentos.
4. Tire o pé do pedal do acelerador.

O indicador do controle de velocidade de cruzeiro no painel de instrumentos fica verde após ativar o controle de velocidade de cruzeiro na velocidade desejada. Consulte *Painel de instrumentos* ⇨ 57.

Retomando a velocidade definida

Se o controle de velocidade de cruzeiro estiver em uma velocidade desejada e os freios forem acionados, ele será desengatado sem apagar a velocidade ajustada na memória.

Quando a velocidade do veículo chegar a cerca de 40 km / h (25 mph) ou mais, pressione brevemente RES+. O veículo retornará à velocidade anterior definida.

Acelerando enquanto o controle de velocidade de cruzeiro está em uso

Caso o controle de velocidade de cruzeiro já esteja ativado:

- Mantenha pressionado RES+ até que o veículo acelere na velocidade desejada e solte.
- Para aumentar a velocidade do veículo em pequenos incrementos, pressione brevemente RES+. Para cada vez que pressionar, o veículo andará cerca de 1 km / h (1 mph) mais rápido.

A leitura do velocímetro pode ser exibida no sistema inglês ou no sistema métrico. Consulte *Centro de Informações do Motorista (DIC)* ⇨ 67. O valor de incremento usado depende das unidades exibidas.

Reduzindo enquanto o controle de velocidade de cruzeiro está em uso

Caso o controle de velocidade de cruzeiro já esteja ativado:

- Pressione SET- e mantenha até alcançar a velocidade mais baixa desejada e, depois, solte.
- Para desacelerar em pequenos incrementos, pressione brevemente SET-. Para cada vez que pressionar, o veículo andará cerca de 1 km / h (1 mph) mais lento.

A leitura do velocímetro pode ser exibida no sistema inglês ou no sistema métrico. Consulte *Centro de Informações do Motorista (DIC)* ⇨ 67. O valor de incremento usado depende das unidades exibidas.

Ultrapassando enquanto o controle de velocidade de cruzeiro está em uso

Use o pedal do acelerador para acelerar a velocidade do veículo. Ao tirar o pé do acelerador, o veículo reduzirá para a velocidade de cruzeiro previamente definida. Enquanto pressiona o pedal do acelerador ou logo depois de liberar a neutralização do controle de velocidade de cruzeiro, pressionar brevemente SET-



resultará na definição do controle de velocidade de cruzeiro para a velocidade atual do veículo.

Usando o controle de velocidade de cruzeiro em acives

O desempenho do controle de velocidade de cruzeiro dependerá da velocidade do veículo, da carga e de quão íngreme é o acive. Ao subir ladeiras íngremes, pode ser necessário pisar no acelerador para manter a velocidade do veículo. Ao descer desníveis, pode ser necessário acionar o freio ou reduzir a marcha para manter a velocidade do veículo baixa. Se o pedal do freio for acionado, o controle de velocidade de cruzeiro será desativado.

Encerrando o controle de velocidade de cruzeiro

Há quatro maneiras de desativar o controle de velocidade de cruzeiro:

- Pise levemente no pedal do freio.
- Pressione .
- Coloque a transmissão em N (neutro).
- Pressione  para desligar o controle de velocidade de cruzeiro completamente.

150 Condução e operação

Apagando a memória de velocidade

A velocidade ajustada do controle de velocidade de cruzeiro será apagada da memória ao pressionar o botão  ou se o veículo for desligado.

Limitador de velocidade (Se equipado)

O sistema limitador de velocidade permite que o motorista defina um limite máximo de velocidade para o veículo. O motorista deverá manter o pedal do acelerador totalmente pressionado para exceder a velocidade máxima configurada. Se o motorista permitir que a velocidade exceda a configuração de limitação de velocidade atual, o valor da velocidade ao lado do indicador do limitador de velocidade no painel de instrumentos mostrará um aviso visual e / ou sonoro.

O limitador de velocidade não pode ser usado ao mesmo tempo com o controle de velocidade de cruzeiro ou com o controle de velocidade de cruzeiro adaptável, se equipado.

Nota

O veículo não freará automaticamente para manter o limite de velocidade.



O botão do limitador de velocidade fica no volante.

 : Pressione para ligar e desligar o limitador de velocidade.

 : Pressione para desengatar o limitador de velocidade sem apagar a velocidade definida da memória.

RES+ : Empurre RES+ para cima para retomar um limite de velocidade definido anteriormente ou aumentar o limite de velocidade definido.

SET- : Empurre SET- para baixo para definir a velocidade atual como limite de velocidade ou para reduzir o limite de velocidade definido. A velocidade também pode ser

definida quando o veículo está parado, mas o padrão seria de cerca de 25 km / h de limite de velocidade.

Configuração do limitador de velocidade

Para configurar o limitador de velocidade:

1. Pressione  para ativar o limitador de velocidade.
2. Pressione brevemente SET- para baixo para ativar o limitador de velocidade. A velocidade definida atual aparece brevemente no painel de instrumentos.

Retomada de uma limitação de velocidade definida

Se o botão de cancelar for pressionado, o limitador de velocidade será desengatado sem apagar a limitação de velocidade definida da memória.

Empurre brevemente RES+ para cima para retomar a limitação de velocidade definida anteriormente.

Aumento do limite de velocidade

Se o limitador de velocidade já estiver ativado:

- Para aumentar o limite de velocidade em pequenos incrementos, empurre brevemente RES+ para cima e solte-o.

- Para aumentar o limite de velocidade em grandes incrementos, empurre longamente RES+ para cima e solte-o.



Redução do limite de velocidade

Se o limitador de velocidade já estiver ativado:

- Para reduzir o limite de velocidade em pequenos incrementos, empurre brevemente SET- para baixo e solte-o.
- Para reduzir o limite de velocidade em grandes incrementos, empurre longamente SET- para baixo e solte-o.

Desligamento do limitador de velocidade

Há duas formas de desligar o limitador de velocidade.

- Pressione  para desligar o limitador de velocidade.
- Pressione  para desligar completamente o sistema do limitador de velocidade.

Apagar a memória configurada de limitação de velocidade

A velocidade configurada do limitador de velocidade será apagada da memória ao pressionar o botão  ou se o veículo for desligado.

Sistemas de auxílio ao motorista

Sistemas de auxílio a estacionamento ou ré (Se equipado)

Se equipado, recursos como Câmera de ré (RVC), Assistente de estacionamento na traseira (RPA), Assistente de estacionamento na dianteira (FPA) e Assistente de estacionamento automático (APA), podem ajudar o motorista a estacionar ou a evitar objetos. Sempre confira os arredores do veículo ao estacionar ou dar ré.

Câmera de ré (RVC) - Se equipada

Quando a R (Ré) é engatada no veículo, a câmera de ré exibe uma imagem da área atrás do veículo na Tela do Conforto e Conveniência. A tela anterior é exibida quando o veículo tiver a marcha R (Ré) desengatada após um pequeno atraso. Para voltar à tela anterior mais rapidamente, pressione qualquer botão no Sistema de conforto e conveniência, mude para P (Estacionamento) ou aumente a velocidade do veículo.

Mostrado sedan, hatchback similar

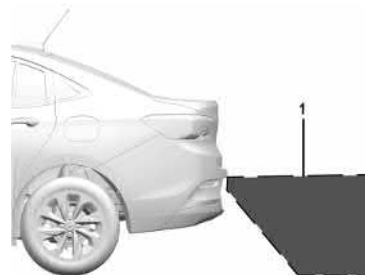

1. Vista exibida pela câmera

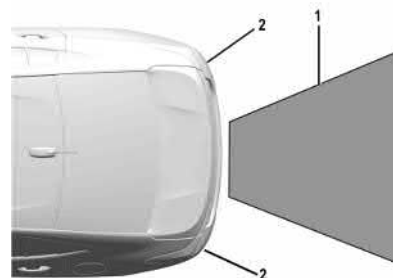

1. Vista exibida pela câmera

152 Condução e operação

2. Cantos do para-choque traseiro

As imagens exibidas podem estar mais longe ou mais perto do que parece. A área exibida é limitada e objetos que estiverem próximos às laterais do para-choque ou sob o para-choque não são exibidos.

Um triângulo de segurança pode ser exibido na Tela do Conforto e Conveniência para mostrar que o Assistente de estacionamento na traseira (RPA) detectou um objeto. Este triângulo muda de âmbar para vermelho e aumenta de tamanho de acordo com a proximidade do objeto.

Atenção

A(s) câmera(s) não exibem crianças, pedestres, ciclistas, tráfego, animais nem qualquer outro objeto localizado fora do campo de visão da(s) câmera(s), sob o para-choque ou sob o veículo. As distâncias exibidas podem diferir das distâncias reais. Não dirija ou estacione o veículo usando somente essa(s) câmera(s). Sempre verifique a parte de trás e o entorno do veículo antes de conduzi-lo. A falha em tomar o cuidado adequado pode resultar em ferimentos, morte ou danos ao veículo.

Assistente de estacionamento - se equipado

Com o Assistente de estacionamento na traseira (RPA) e se equipado com o Assistente de estacionamento na dianteira (FPA), quando o veículo estiver a menos de 8 km / h (5 mph), os sensores nos para-choques poderão detectar objetos a até 1,5 m (5 pés) de distância atrás e 1,2 m (4 pés) na frente do veículo dentro de uma zona de 25 cm (10 pol) de altura e abaixo do nível do para-choques. Estas distâncias de detecção podem ser menores durante tempo quente ou úmido. Sensores bloqueados não vão detectar objetos e também podem causar detecções falsas. Mantenha os sensores livres de lama, sujeira, neve, gelo e lodo, e limpe os sensores após uma lavagem do carro em temperaturas abaixo de zero.

Atenção

O Sistema do auxiliar de estacionamento não detecta crianças, pedestres, ciclistas, animais nem objetos localizados sob o para-choque nem que estejam muito próximos nem muito distantes do veículo. Não está disponível a velocidades

(Continuação)

Atenção (Continuação)

superiores a 8 km / h (5 mph). Para evitar ferimentos, morte ou danos ao veículo, mesmo com o auxiliar de estacionamento, verifique sempre a área em volta do veículo e verifique todos os espelhos ao avançar ou dar marcha à ré.

A tela do Conforto e conveniência poderá ter barras que mostram a "distância até um objeto" e as informações de localização do objeto para o Sistema do assistente de estacionamento. À medida que o objeto se aproxima, mais barras se acendem. Um obstáculo também é indicado por bipes audíveis. O intervalo entre bipes torna-se mais curto à medida que o veículo se aproxima do obstáculo.

Quando um objeto está muito perto na traseira do veículo ou na frente do veículo, soará um bipe contínuo na frente ou atrás. Os sinais sonoros do FPA são mais agudos que os do RPA.

Ligar ou Desligar as funções



Se equipado, o botão **P**  é usado para ligar ou desligar o auxiliar de estacionamento dianteiro e traseiro ao mesmo tempo. A luz indicadora próxima ao botão acende quando as funções estão ligadas e apaga quando as funções estão desligadas.

Para ativar ou desativar os símbolos do auxiliar de estacionamento na traseira, consulte “Símbolos do auxiliar de estacionamento da câmera traseira” em *Personalização do veículo* ⇨ 72.

Assistente de estacionamento automático (APA) - se equipado

Se equipado, o APA busca e direciona o veículo para vagas de estacionamento paralelas ou perpendiculares. Ao utilizar o APA, você ainda precisa mudar as marchas e controlar freios e acelerador. Uma tela e bipes sonoros ajudam a orientar nas manobras de estacionamento.

Atenção

O APA não aciona os freios. O APA pode não detectar objetos na vaga de estacionamento, objetos que sejam macios ou estreitos, que estejam acima do solo, como caminhões plataforma, ou objetos abaixo do nível do solo, como buracos grandes. Verifique sempre se a vaga de estacionamento é adequada para estacionar o veículo. O APA não reage a mudanças na vaga de estacionamento, tais como movimentos de um veículo adjacente, ou pessoa ou objeto que entre na vaga. O APA não detecta nem evita o tráfego atrás nem ao lado do veículo. Esteja sempre preparado para parar o veículo durante a manobra de estacionamento.



Pressione **P**  para ativar o sistema para procurar uma vaga de estacionamento que tenha o tamanho adequado e dentro de 1,5 m (5 pés) do veículo. A velocidade do veículo deve estar abaixo de 30 km / h (18 mph).

O sistema não é capaz de:

- Detectar se a vaga de estacionamento é legal.
- Estacionar alinhado exatamente com o veículo próximo se a vaga for aproximada em ângulo ou se estiver em ângulo.
- Estacionar centralizado exatamente em uma vaga que esteja marcada como grande demais.

154 Condução e operação

- Sempre detectar meio-fios curtos.

Quando ativado, o APA procura vagas de estacionamento paralelas à direita do veículo. Para procurar uma vaga de estacionamento à esquerda, ligue a seta da esquerda ou, se disponível, mude para a seleção de lado na tela do Conforto e Conveniência. Para alternar o modo de estacionamento entre paralelo e perpendicular, mantenha pressionado **P**  durante o processo de procura ou, se disponível, mude o modo de estacionamento na tela do Conforto e Conveniência.



Depois de passar completamente por um espaço largo o suficiente, um bipe é emitido. Um símbolo de parada vermelho e uma mensagem são exibidos.

Se o veículo estiver em R (Ré), mas não dirigir para a vaga esperada, pode ser porque o sistema o esteja manobrando para uma vaga detectada anteriormente. O sistema APA não requer manutenção.

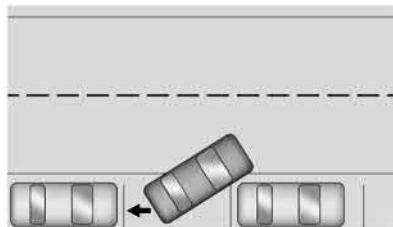

O APA instruirá o veículo a parar quando uma vaga no tamanho adequado for encontrada. Siga as instruções exibidas. Quando instruído, mude para R (Ré) para engatar a direção automática. O volante vibrará brevemente como um lembrete para que o motorista retire as mãos de cima dele. Verifique o entorno e continue freando ou acelerando como necessário, e se prepare para parar a fim de evitar veículos, pedestres e objetos.

Se o veículo exceder 10 km / h (6 mph), o APA é desengatado automaticamente e a direção automática é desativada. Uma seta de progresso exibe o status da

manobra de estacionamento. Dependendo do tamanho da vaga, podem ser necessárias manobras extras, e nesse caso haverá instruções adicionais. Ao trocar de marchas, deixe a direção automática ser concluída antes de continuar a manobra de estacionamento. Ao concluir a manobra com sucesso, o APA emitirá um bipe e exibirá a mensagem PARKING COMPLETE (Estacionamento concluído). Coloque o veículo em P (Estacionamento).

O APA poderá desengatar automaticamente se:

- O volante for usado pelo motorista.
- A velocidade máxima permitida for excedida.
- Houver uma falha do sistema APA.
- O controle eletrônico de estabilidade ou os freios antiblocantes forem ativados.
- Uma mensagem de alta prioridade do veículo for exibida no DIC.

Para cancelar o APA, pressione **P**  novamente.

Quando o sistema parece não funcionar direito



O sistema APA pode exigir um curto período de condução em curvas para ser calibrado.

Alerta de ponto cego lateral (SBSA) (Se equipado)

O veículo pode estar equipado com o sistema de alerta de ponto cego lateral.

O sistema de alerta de ponto cego lateral detecta os veículos no ponto cego nos lados esquerdo e direito do veículo e dá alertas. Um sinal de advertência é exibido no espelho retrovisor externo para lembrar ao motorista de que há um veículo no ponto cego (o veículo pode não estar diretamente visível nos espelhos interno e externos).

Os sensores usados pelo sistema de alerta de ponto cego lateral estão localizados nos lados direito e esquerdo do para-choque do veículo.

Quando o veículo é ultrapassado ou está ultrapassando, se o sistema detecta um veículo no ponto cego, a luz indicadora  no compartimento do espelho externo do lado correspondente acende. Se o motorista ligar o sinal de seta, a luz indicadora  começa a piscar, advertindo ao motorista para não mudar de faixa.

Perigo

O alerta de ponto cego lateral não substitui a visão do motorista.

O sistema não detecta:

- Veículos fora dos pontos cegos laterais que possam aproximar-se rapidamente.
- Pedestres, ciclistas ou animais.

Antes de mudar de faixa, sempre verifique todos os espelhos, olhe por sobre o ombro e use o sinalizador de direção.



Quando a velocidade do veículo for superior a 10 km / h, o sistema de alarme de ponto cego lateral será ativado. Quando a velocidade do veículo for superior a 140 km / h, o sistema será desligado e a luz indicadora dos espelhos externos esquerdo e direito ficará esmaecida. Nesse momento, se a velocidade do veículo for reduzida, a luz indicadora do espelho apagará. Se for detectado um veículo no ponto cego nesse momento, a luz indicadora do espelho retrovisor correspondente acenderá.

O sistema funcionará quando a velocidade relativa entre seu veículo e o veículo que está no ponto cego for inferior a 10 km / h, acima disso não funcionará.

Quando o veículo for ligado, as luzes indicadoras nos espelhos retrovisores externos esquerdo e direito acenderão brevemente, o que é um autoteste normal.

O sistema de alarme de ponto cego lateral pode ser ligado ou desligado no menu "Configuração" da tela do conforto e conveniência. Consulte "Personalização do veículo ⇨ 72".

Quando o sistema está desligado, uma mensagem pode ser exibida no centro de informação do motorista (DIC).

156 Condução e operação

Área de detecção

Para alguns obstáculos estacionários (como grades, pilares, meios-fios, muros grandes e vigas), o sistema de alarme de ponto cego lateral não dá alertas. Para os veículos estacionados ou passando na rua oposta, o sistema também não dá alertas.

Funcionamento incorreto

Em condições normais, também é possível que um alarme não seja dado em certas ocasiões.

Quando os sensores no lado direito ou esquerdo do para-choque estão cobertos de terra, sujeira, gelo / neve ou lama, ou ao conduzir em clima ruim, como chuva, neve ou neblina, o sistema de alarme de ponto cego lateral não funcionará.

Se o sistema falhar ou não funcionar devido a alguma condição temporária, uma mensagem poderá ser exibida no centro de informação do motorista. Consulte sua concessionária para obter reparo.

Combustível

Combustível Recomendado

O combustível deve ser aprovado pela legislação de seu país.

O uso de combustível com classificação de octano muito baixa poderá reduzir a potência e o torque do motor e aumentar ligeiramente o consumo de combustível.

Cuidado

Utilizar combustível com um índice de octanas demasiadamente baixo pode provocar combustão descontrolada e danos no motor.

Abastecimento do Tanque

Perigo

Antes de reabastecer, desligue o motor. Desligue todos os telefones celulares.

Ao reabastecer siga as instruções operacionais e de segurança do posto de gasolina.

Perigo

O combustível é inflamável e explosivo. Não fume. Não provoque chamas nem faíscas.

Se você sentir cheiro de combustível no veículo, conserte a causa imediatamente em uma Concessionária Chevrolet.

Cuidado

Se utilizar um combustível de grau inadequado ou colocar aditivos para combustível incorretos no tanque de combustível, o motor e o conversor catalítico poderão ser seriamente danificados.

Ao abastecer o tanque, certifique-se de utilizar o combustível correto (gasolina ou etanol) correspondente ao veículo. O veículo poderá ser seriamente danificado caso abasteça diesel em um veículo flex.

Cuidado

Em caso de combustível inadequado, não ligue a ignição.



A tampa fica atrás de uma portinhola de abastecimento pequena no lado do motorista do veículo.



Puxe para cima a alavanca da portinhola de abastecimento no lado esquerdo do banco do motorista para abri-la.

Para remover a tampa de combustível, gire-a lentamente no sentido anti-horário.

Durante o reabastecimento, deixe a tampa do tanque de combustível pendurada no gancho da portinhola de combustível pequena.

Ao recolocar a tampa de combustível, gire-a no sentido horário até ouvir um clique. Verifique se a tampa está totalmente instalada.

Cuidado

Limpe imediatamente todo combustível que transbordar.

Tampa do tanque de combustível

Somente uma tampa genuína oferece funcionalidade total.

Conversões e inclusões

Equipamento Elétrico Adicional

⚠ Atenção

O conector de interligação de dados (DLC) é usado para realizar manutenção no veículo e para testes de manutenção / inspeção de emissões. Consulte *Luz indicadora de funcionamento incorreto* ⇨ 61. Um dispositivo conectado ao DLC — como um dispositivo de rastreamento não oficial de frota ou do comportamento do motorista — pode interferir nos sistemas do veículo. Isso pode afetar o funcionamento do veículo e causar um acidente. Tais dispositivos podem acessar e corromper dados armazenados nos sistemas do veículo.

158 Condução e operação

Cuidado

Alguns equipamentos elétricos podem danificar o veículo ou fazer com que componentes não funcionem, e não são cobertos pela garantia do veículo. Sempre consulte a concessionária antes de adicionar equipamentos elétricos.

Equipamentos adicionais podem drenar a bateria de 12 volts do veículo, mesmo se o veículo não estiver sendo operado.

O veículo possui um sistema de airbags. Antes de tentar adicionar qualquer equipamento elétrico ao veículo, verifique se isso não afetará a segurança e consulte *Sistema de airbag* ⇨ 33.

Cuidados com o veículo

Informações gerais

| | |
|---|-----|
| Informações gerais | 160 |
| Acessórios e modificações | 160 |
| Levantamento do veículo | 161 |
| Interruptor de desconexão da bateria | 161 |
| Armazenamento do veículo | 161 |
| Informações de emissão | 162 |

Verificações do veículo

| | |
|--|-----|
| Realizando seu próprio trabalho de reparo | 163 |
| Capô | 163 |
| Vista geral do compartimento do motor (Motor 1.0L L3 turbo) | 165 |
| Vista geral do compartimento do motor (Motor 1.0L L3) | 167 |
| Óleo para motor | 168 |
| Sistema de vida útil do óleo para motor | 170 |
| Fluido da transmissão automática | 171 |
| Fluido da transmissão manual | 171 |
| Limpador / Filtro de ar do motor | 171 |
| Sistema de arrefecimento | 172 |
| Superaquecimento do motor | 174 |
| Ventilador do motor | 175 |
| Fluido do lavador | 176 |
| Freios | 177 |

| | |
|--|-----|
| Fluido de freios | 177 |
| Bateria | 178 |
| Substituição da palheta do limpador | 180 |

Substituição de lâmpadas

| | |
|---|-----|
| Substituição de lâmpadas | 181 |
| Substituição de lâmpadas | 181 |
| Lâmpadas halogêneas | 181 |
| Iluminação de LED | 181 |
| Faróis | 182 |
| Lanternas traseiras (Hatchback) | 183 |
| Lanternas traseiras (Sedan) | 184 |
| Luzes de seta | 186 |
| Lanterna de neblina (Se equipado) | 186 |
| Lâmpada da placa | 186 |
| Luzes internas | 186 |
| Iluminação do painel de instrumentos | 186 |

Sistema elétrico

| | |
|--|-----|
| Fusíveis | 187 |
| Caixa de fusíveis do compartimento do motor | 188 |
| Caixa de fusíveis do painel de instrumentos | 192 |

Ferramentas do veículo

| | |
|-------------------|-----|
| Ferramentas | 195 |
|-------------------|-----|

Rodas e pneus

| | |
|---------------------|-----|
| Rodas e pneus | 195 |
|---------------------|-----|

| | |
|--|-----|
| Especificação dos pneus | 195 |
| Pressão dos pneus | 196 |
| Operação de monitoramento da pressão dos pneus (Se equipado) | 196 |
| Operação de monitoramento da pressão dos pneus (ANATEL - se equipado) ... | 197 |
| Inspeção dos pneus | 198 |
| Profundidade da banda de rodagem ... | 198 |
| Rodizio dos pneus | 198 |
| Quando é o momento para pneus novos | 199 |
| Tipos diferentes de rodas e pneus | 200 |
| Coberturas de rodas (Se equipado) | 200 |
| Substituição de rodas | 200 |

Partida com cabos auxiliares

| | |
|------------------------------------|-----|
| Partida com cabos auxiliares | 204 |
|------------------------------------|-----|

Reboque

| | |
|--------------------------|-----|
| Reboque do veículo | 205 |
|--------------------------|-----|

Cuidados com a aparência

| | |
|-----------------------|-----|
| Limpeza externa | 206 |
| Limpeza interna | 208 |

160 Cuidados com o veículo

Informações gerais

Este manual foi impresso na data indicada na capa e contém informações baseadas em um veículo totalmente equipado com os opcionais e acessórios disponíveis nessa data. Por isto, poderá haver diferenças entre o conteúdo do Manual e a configuração do seu veículo, que pode não ter alguns dos itens ali mencionados.

A General Motors reserva-se o direito de implementar quaisquer alterações em seus produtos para atender a qualquer momento as solicitações e expectativas do cliente.

Em caso de dúvidas sobre o conteúdo do seu veículo, procure uma Rede Chevrolet para consultar o Manual de Especificação de Vendas de acordo com o Número de identificação do veículo (VIN).

Acessórios e modificações

Visando atender seus requisitos de conforto e personalização do veículo, a General Motors desenvolve e oferece opcionais do fabricante e acessórios aprovados para instalação pela Rede de Concessionárias ou Oficinas Autorizadas Chevrolet.

Recomendamos que você procure a Rede de Concessionárias ou Oficinas Autorizadas Chevrolet para obter informações sobre as opções existentes e os acessórios disponíveis.

Recomendamos usar Peças e Acessórios Genuínos e componentes aprovados pela fábrica específicos para o seu tipo de veículo. Não podemos avaliar ou garantir a confiabilidade de outros produtos, ainda que tenham aprovação concedida por entidade reguladora ou similar.

Cuidado

Nunca modifique o veículo. Adicionar acessórios não certificados pela GM ou fazer modificações no veículo altera sua condição original e as especificações de fábrica, deteriora a funcionalidade e o desempenho de sistemas do veículo, afetando a segurança e a durabilidade, além de levar à perda da garantia do veículo.

Por exemplos, mas não limitado a estes:

O uso de combustíveis fora das especificações, instalação de gás natural comprimido, blindagem, mudanças na suspensão do veículo e uso de pneus não

originais são alguns exemplos de modificações que afetam as especificações originais do veículo, o funcionamento correto, a garantia do veículo e a segurança dos ocupantes.

Nota

Devido à tecnologia aplicada no sistema eletrônico, não instale qualquer tipo de equipamento elétrico que não seja genuíno nos chicotes elétricos do veículo, como alarmes, vidros elétricos, travas elétricas, ignição e / ou inibidores de combustível, sistemas de áudio (por exemplo, rádio e módulos de potência), sistemas de ar condicionado, iluminação auxiliar entre outros. Como consequência, o veículo poderá ser danificado e causará pane elétrica, falha de comunicação entre os componentes eletrônicos, imobilização ou até mesmo incêndio.

ESSAS SITUAÇÕES NÃO SÃO COBERTAS PELA GARANTIA.

A Rede de Concessionárias ou Oficinas Autorizadas Chevrolet é qualificada e tem o conhecimento apropriado para instalar acessórios genuínos que são compatíveis com os sistemas específicos de seu veículo.

Consulte uma Concessionária Chevrolet para saber quais são os acessórios aprovados para o veículo e os métodos de instalação apropriados.

Levantamento do veículo

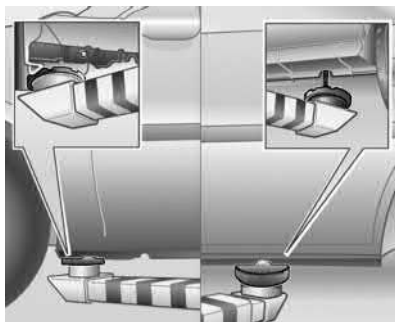

O local dos pontos de apoio de um elevador ou macaco tem de ser aplicado somente nos locais indicados nas figuras, nas porções dianteira e traseira, nas áreas entre o local para instalação do macaco e as caixas das rodas.

Nota

Se os apoios dos elevadores ou os macacos forem metálicos, use uma proteção de borracha para evitar danos ao veículo.

Interruptor de desconexão da bateria

Desconectar



1. Abra o capô.
2. Certifique-se de desligar todos os sistemas elétricos, como o sistema de áudio, faróis, lanternas traseiras, sistema de alarme antifurto e acessórios. Certifique-se de desligar a ignição e remover a chave do interruptor da ignição.
3. Feche todas as portas do veículo e não ative o alarme antifurto.
4. Remova o protetor da bateria (se equipado).

5. Retire a porca da extremidade do terminal negativo.
6. Retire o terminal do borne da bateria.

Conectar

1. Certifique-se de que a ignição esteja desligada e remova a chave do interruptor da ignição. Abra o capô e instale a ponta do terminal no terminal da bateria.
2. Aperte a porca da extremidade do terminal negativo.
3. Instale o protetor da bateria (se equipado).
4. Feche o capô.

Nota

Antes de trabalhar no veículo, consulte o item "Prevenção de danos aos componentes eletrônicos".

Armazenamento do veículo

Inatividade por período prolongado

Se o veículo precisar ficar guardado durante vários meses:

- Lave e encere o veículo.
- Limpe e proteja as vedações de borracha.
- Troque o óleo do motor.

162 Cuidados com o veículo

- Esgote o reservatório do líquido do lavador.
- Verifique o anticongelante e a proteção anticorrosiva do líquido de arrefecimento.
- Calibre a pressão dos pneus para o valor especificado para carga total.
- Estacione o veículo em local seco e bem ventilado. Engate a primeira ou a marcha à ré para evitar que o veículo se desloque.
- Não acione o freio de estacionamento.
- Desconecte a bateria, consulte *Interruptor de desconexão da bateria* ⇨ 161
- Feche o capô.

Retorno à condição de atividade

Quando o veículo for recolocado em operação:

- Conecte a bateria, consulte *Interruptor de desconexão da bateria* ⇨ 161
- Verifique a pressão dos pneus.
- Encha o reservatório do líquido do lavador.
- Confira o nível de óleo do motor.
- Confira o nível do líquido de arrefecimento.

Informações de emissão



- O nível máximo de emissão de CO (monóxido de carbono) permitido para a sincronia de marcha lenta e ignição especificada (avanço inicial) é de 0,5%. Isto se aplica ao combustível padrão especificado para testes de emissão.
- A descarga de emissões pelo cárter de óleo para a atmosfera deve ser zero em qualquer condição do veículo.
- Veículos equipados com o sistema Flex têm um sistema antipoluição de gás evaporativo do tanque de combustível (canister).

- Este veículo atende aos limites de emissões, de acordo com o Programa para controle da poluição do ar por veículos motorizados (PROCONVE), de acordo com a Resolução nº 18/86 do CONAMA e atualizações vigentes na data de fabricação.
- A rotação da marcha lenta não é regulável. O módulo de controle eletrônico (ECM) calcula eletronicamente a porcentagem de CO e os ajustes da marcha lenta.
- Nos veículos com sistema Flex - etanol e gasolina - qualquer mistura de etanol e de gasolina, em qualquer relação, pode ser usada. O sistema de injeção eletrônica de combustível, através de sinais recebidos de diversos sensores, ajusta o funcionamento do motor de acordo com o combustível a ser usado. Certifique-se da origem do combustível, pois se estiver adulterado poderá causar danos irreversíveis ao motor.

Nota

O uso de combustível que não seja o especificado poderá comprometer o desempenho do veículo, causar danos ao sistema de injeção ou até danificar o motor. Esse tipo de dano não é coberto pela garantia do veículo.

Verificações do veículo

Realizando seu próprio trabalho de reparo

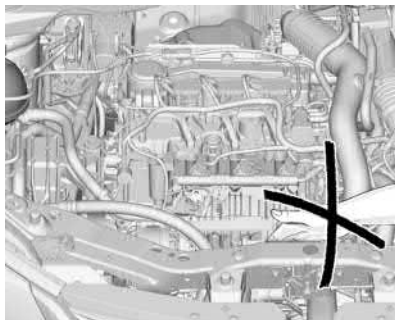

Perigo

Execute verificações no compartimento do motor apenas quando a ignição estiver desligada.

A ventoinha de arrefecimento pode começar a funcionar mesmo com a ignição desligada.

Perigo

O sistema de ignição usa uma tensão extremamente alta. Não toque nele.

Capô

Abertura

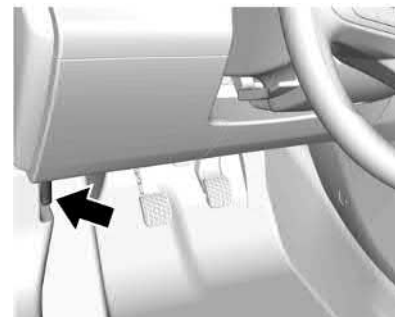

Puxe a alavanca de abertura do capô. A alavanca encontra-se no interior do veículo, à esquerda da coluna de direção.

O capô ficará parcialmente aberto e preso somente pela trava.

164 Cuidados com o veículo

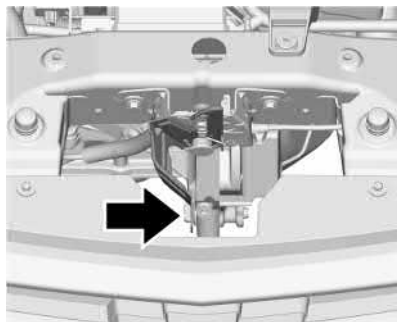

Empurre a trava de segurança para o lado do motorista e abra o capô.

Perigo

Quando o motor estiver quente, certifique-se de tocar apenas no isolamento de espuma do suporte do capô para evitar queimaduras.

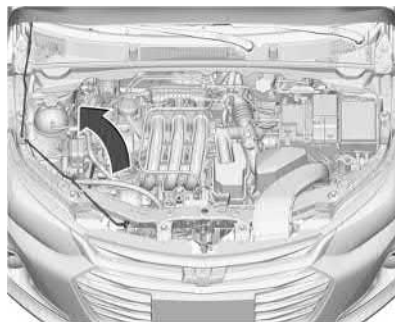

Para manter o capô aberto, encaixe a haste de sustentação na furação da tampa.

Fechamento

Antes de fechar o capô, pressione a haste de sustentação para dentro do prendedor.

Para fechar o capô, abaixe gradualmente e, finalmente, deixe-o cair devido ao peso. Certifique-se sempre se o capô está bem fechado, tentando abri-lo. Caso não esteja bem fechado, repita a operação de fechamento.

Perigo

Sempre observe as seguintes precauções:

- Puxe a borda frontal do capô para certificar-se de que esteja bem travado antes de dirigir o veículo.
- Não puxe a alavanca de destravamento do capô enquanto o veículo estiver em movimento.
- Não dirija o veículo com o capô aberto. Um capô aberto atrapalhará a visão do motorista.
- Operar o veículo com o capô aberto poderá levar a uma colisão, resultando em danos ao veículo ou outra propriedade, ferimentos ou até mesmo a morte.

Cuidado

Não empurre o capô para baixo se ele estiver sendo mantido aberto pela haste

Vista geral do compartimento do motor (Motor 1.0L I3 turbo)

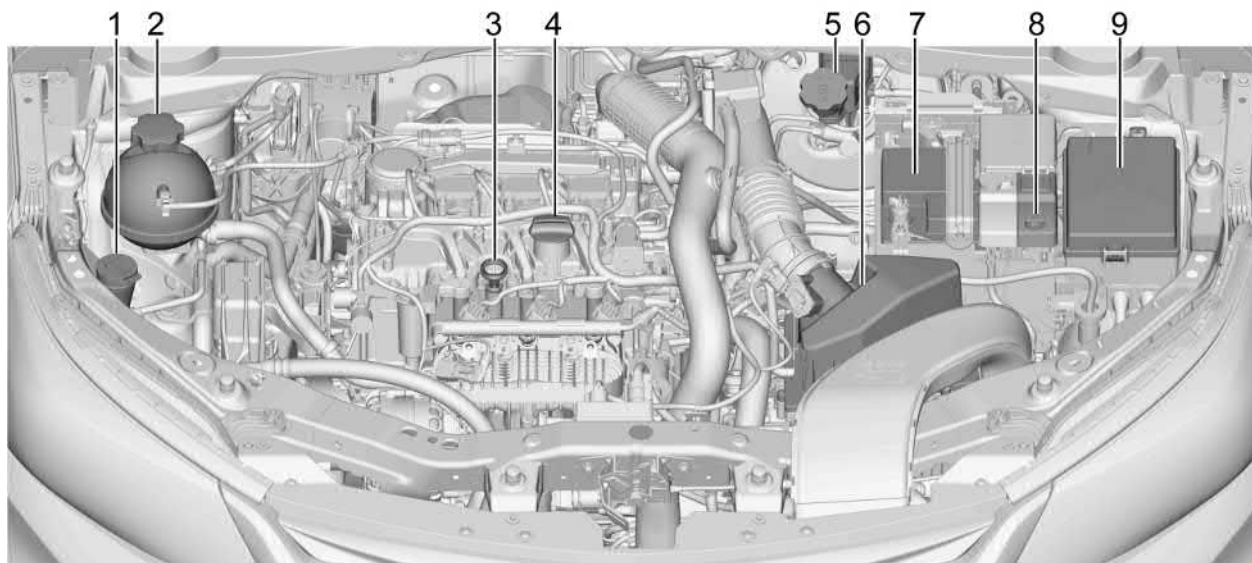

Motor 1.0L I3 turbo

166 Cuidados com o veículo

- | | |
|---|--|
| <ol style="list-style-type: none">1. Reservatório do fluido do lavador. Consulte <i>Fluido do lavador</i> ⇨ 176.2. Reservatório do líquido de arrefecimento do motor. Consulte <i>Sistema de arrefecimento</i> ⇨ 172.3. Vareta do nível de óleo do motor. Consulte <i>Óleo para motor</i> ⇨ 168.4. Tampa de abastecimento do óleo do motor. Consulte <i>Óleo para motor</i> ⇨ 1685. Reservatório do fluido de freios. Consulte <i>Fluido de freios</i> ⇨ 177.6. Filtro de ar do motor Consulte <i>Limpador / Filtro de ar do motor</i> ⇨ 171 | <ol style="list-style-type: none">7. Bateria. Consulte <i>Bateria</i> ⇨ 1788. Terminal positivo (+) da bateria (sob a tampa) Consulte <i>Partida com cabos auxiliares</i> ⇨ 2049. Caixa de fusíveis do compartimento do motor. Consulte <i>Caixa de fusíveis do compartimento do motor</i> ⇨ 188 |
|---|--|

Vista geral do compartimento do motor (Motor 1.0L L3)

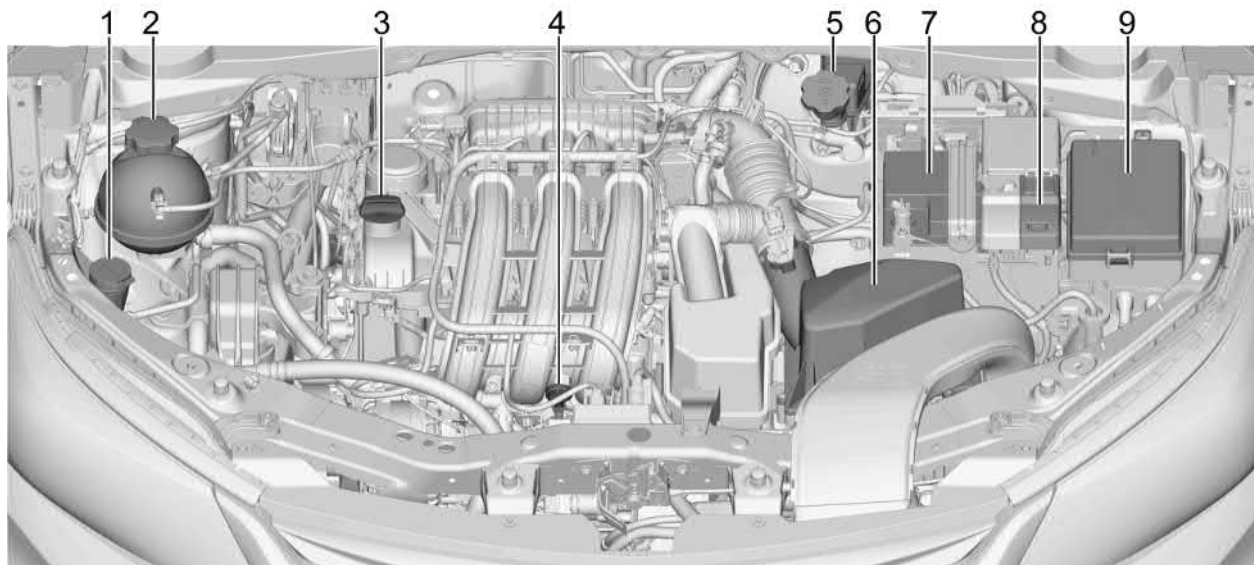

Motor 1.0L L3

168 Cuidados com o veículo

1. Reservatório do fluido do lavador.
Consulte *Fluido do lavador* ⇨ 176.
2. Reservatório do líquido de arrefecimento do motor.
Consulte *Sistema de arrefecimento* ⇨ 172.
3. Tampa de abastecimento do óleo do motor.
Consulte *Óleo para motor* ⇨ 168
4. Vareta do nível de óleo do motor.
Consulte *Óleo para motor* ⇨ 168.
5. Reservatório do fluido de freios.
Consulte *Fluido de freios* ⇨ 177.
6. Filtro de ar do motor
Consulte *Limpador / Filtro de ar do motor* ⇨ 171
7. Bateria.
Consulte *Bateria* ⇨ 178
8. Terminal positivo (+) da bateria (sob a tampa)
Consulte *Partida com cabos auxiliares* ⇨ 204
9. Caixa de fusíveis do compartimento do motor.
Consulte *Caixa de fusíveis do compartimento do motor* ⇨ 188

Óleo para motor

Para garantir o desempenho adequado e a vida longa do motor, uma atenção cuidadosa deverá ser dada ao óleo do motor. Seguir estes passos simples, mas importantes, ajudará a proteger seu investimento.

- Use óleo para motor aprovado de acordo com a especificação adequada e com grau de viscosidade apropriado. Consulte "Selecionando o óleo para motor correto" nesta seção.
- Verifique o nível do óleo do motor regularmente e mantenha o nível adequado do óleo. Consulte "Verificando o óleo do motor" e "Quando adicionar óleo para motor" nesta seção.
- Troque o óleo do motor no tempo apropriado. Consulte *Sistema de vida útil do óleo para motor* ⇨ 170 e *Manutenção programada* ⇨ 212.
- Sempre descarte o óleo do motor de forma apropriada. Consulte "O que fazer com óleo usado" adiante nesta seção.

Verificando o óleo do motor

Verifique o nível do óleo para motor regularmente, principalmente antes de viagens longas. A alça da vareta do óleo do

motor é um laço. Consulte *Vista geral do compartimento do motor (Motor 1.0L L3 turbo)* ⇨ 165 ou *Vista geral do compartimento do motor (Motor 1.0L L3)* ⇨ 167 para ver o local.

Atenção

A alça da vareta de nível de óleo do motor pode estar quente e causar queimaduras. Use uma toalha ou luva para tocar na alça da vareta de nível.

Para verificar o nível do óleo, siga estas diretrizes:

- Para obter uma leitura precisa, estacione o veículo sobre uma superfície plana. Verifique o nível do óleo para motor depois que o motor estiver desligado por pelo menos duas horas. Verificar o nível do óleo para motor sobre superfícies inclinadas ou logo após o motor ser desligado pode resultar em leituras incorretas. A precisão aumenta quando a verificação é feita com o motor frio, antes de dar partida. Remova a vareta e verifique o nível.
- Caso não seja possível aguardar duas horas, o motor deve ficar desligado por pelo menos 15 minutos, se não estiver

quente, e por 30 minutos, se estiver quente. Puxe a vareta, limpe-a com um papel toalha ou pano limpo e empurre-a de volta até o final. Remova-a novamente, mantendo a ponta para baixo, e verifique o nível.

Quando adicionar óleo para motor



Imagem meramente ilustrativa.

Se o óleo estiver abaixo da área hachurada na ponta da vareta e o motor estiver desligado há pelo menos 15 minutos, adicione 1 L do óleo recomendado e verifique o nível novamente. Consulte "Selecionando o óleo para motor correto" posteriormente nesta seção para obter uma explicação sobre o tipo de óleo que deve ser usado.

Cuidado

Não adicione óleo demais. Níveis de óleo acima ou abaixo do intervalo de operação aceitável mostrado na vareta são prejudiciais para o motor. Se descobrir que tem um nível do óleo acima do intervalo de operação, ou seja, o motor tem tanto óleo que o nível do óleo está acima da marca superior que mostra o intervalo de operação adequado, o motor poderá ser danificado. Você deverá drenar o excesso de óleo ou limitar a condução do veículo e buscar um profissional de reparos para remover a quantidade de óleo em excesso.

Consulte *Vista geral do compartimento do motor (Motor 1.0L L3 turbo)* ⇨ 165 ou *Vista geral do compartimento do motor (Motor 1.0L L3)* ⇨ 167 para ver o local da tampa de abastecimento do óleo do motor.

Adicione óleo suficiente para que o nível fique dentro do intervalo de operação adequado. Empurre a vareta até o final quando concluir.

Selecionando o óleo para motor correto

Selecionar o óleo para motor correto depende da especificação e do grau de viscosidade apropriados do óleo.

Especificação

ACDelco®

PEÇAS GENUÍNAS **GM**

Use óleos para motor totalmente sintéticos que atendam à especificação dexos1 gen 2. Os óleos para motor aprovados pela GM que atendem às especificações de dexos1 gen 2 estão marcados com o logotipo de aprovação da dexos1.

170 Cuidados com o veículo



Cuidado

A falha em usar o óleo para motor recomendado ou equivalente poderá resultar em danos ao motor não cobertos pela garantia do veículo.

Grau de viscosidade

Consulte *Fluidos e lubrificantes recomendados* ⇨ 216 para o grau de viscosidade do óleo do motor.

Ao selecionar um óleo com grau de viscosidade adequado, é recomendável selecionar um óleo com a especificação correta. Consulte "Especificação", anteriormente nesta seção.

Aditivos de óleo para motor / Lavadores de óleo de motor

Não adicione nenhum produto ao óleo. Os óleos recomendados que atendem às especificações da dexos1 gen 2 são suficientes para um bom desempenho e proteção do motor.

Lavadores do sistema de óleo do motor não são recomendados e poderão causar danos ao motor não cobertos pela garantia do veículo.

O que fazer com óleo usado

Óleo para motor usado contém certos elementos que poderão ser prejudiciais para sua pele e até mesmo causar câncer. Não permita que óleo usado permaneça sobre sua pele por muito tempo. Limpe a pele e unhas com sabão e água ou com um bom produto de limpeza para as mãos. Lave ou descarte de forma adequada panos ou trapos contendo óleo para motor usado. Consulte os avisos do fabricante sobre o uso e descarte de produtos de óleo.

Óleo usado poderá ser uma ameaça ao ambiente. Se você mesmo trocar o óleo, assegure-se de drenar todo o óleo do filtro antes do descarte. Nunca descarte o óleo colocando-o no lixo ou derramando-o no

solo, no esgoto ou em fluxos ou corpos de água. Recicle-o levando a um local que colete óleo usado.

Sistema de vida útil do óleo para motor

Quando trocar o óleo para motor

O sistema da vida útil do óleo do motor informa quando o óleo e o filtro devem ser trocados. Baseado nas condições de direção, o intervalo informado de troca do óleo do motor e do filtro pode variar consideravelmente.

O sistema consiste em mensagens, códigos ou porcentagens. Consulte *Mensagens do veículo* ⇨ 70 e *Manutenção programada* ⇨ 212.

Se o sistema algum dia for reiniciado acidentalmente, o óleo deverá ser trocado em 5000 km ou 6 meses (o que ocorrer primeiro), desde a última troca de óleo. Lembre-se de zerar o sistema de vida útil do óleo após qualquer troca de óleo, pois o sistema não é zerado automaticamente.

Como reiniciar o Sistema de vida útil do óleo para motor

Veículos equipados com informações sobre a vida útil remanescente do óleo

1. Usando os controles do DIC no lado direito do volante, exiba REMAINING OIL LIFE (VIDA ÚTIL REMANESCENTE DO ÓLEO) no DIC. Consulte *Centro de Informações do Motorista (DIC)* ⇨ 67.
2. Pressione o botão SET / CLR por alguns segundos enquanto exibe esta página para redefinir a vida útil do óleo para 100%.

Tenha cuidado para não redefinir o display da vida útil do óleo acidentalmente em outro momento que não seja o da troca do óleo. Ele não poderá ser redefinido com precisão até a próxima troca de óleo.

Veículos não equipados com informações sobre a vida útil remanescente do óleo

1. Com o motor desligado vire a ignição para ON / RUN (Ligado / Funcionando). Para veículos equipados com o botão Start / Stop, pressione e segure o botão de Partida / parada por aproximadamente

5 segundos sem pressionar qualquer pedal, até que o LED verde acenda no botão.

2. Pressione totalmente e libere o pedal do acelerador três vezes dentro de cinco segundos.

A mensagem ou o código de troca de óleo será apagada do Centro de Informação do Motorista (DIC) e não aparecerá no próximo ciclo de ignição.

Fluido da transmissão automática

Não é necessário verificar o nível do fluido da transmissão.

Um vazamento de fluido de transmissão é o único motivo para haver perda de fluido. Se ocorrer um vazamento, leve o veículo ao departamento de serviços da Concessionária e repare-o o mais rápido possível.

O veículo não está equipado com uma vareta de nível do fluido da transmissão.

Há um procedimento especial para verificar e trocar o fluido da transmissão em caso de vazamento. Como esse procedimento é difícil, isso deverá ser feito no departamento de serviços da Concessionária. Entre em contato com a Concessionária para obter informações adicionais.

Nota

A Chevrolet usa e recomenda lubrificantes, fluidos e produtos químicos ACDelco e recomenda Peças Originais GM.

Fluido da transmissão manual

Não é necessário verificar o nível do fluido de transmissão manual.

Um vazamento de fluido de transmissão é o único motivo para haver perda de fluido. Se ocorrer um vazamento, leve o veículo ao departamento de serviços da Concessionária e repare-o o mais rápido possível.

Nota

A Chevrolet usa e recomenda lubrificantes, fluidos e produtos químicos ACDelco e recomenda Peças Originais GM.

Limpador / Filtro de ar do motor

O filtro de ar do motor fica no compartimento do motor no lado do motorista do veículo. Consulte *Vista geral do compartimento do motor (Motor 1.0L L3 turbo)* ⇨ 165 ou *Vista geral do compartimento do motor (Motor 1.0L L3)* ⇨ 167.

172 Cuidados com o veículo

Quando inspecionar o limpador / filtro de ar do motor

Para intervalos de troca e de inspeção do filtro de ar do motor / elemento, consulte *Manutenção programada* ⇨ 212.

Este procedimento deverá ser executado no departamento de serviços da Concessionária. Entre em contato com a Concessionária para obter informações adicionais.

Atenção

Deixar o motor funcionar com o limpador / filtro de ar desligado pode fazer com que você ou outras pessoas sofram queimaduras. Tome cuidado ao trabalhar no motor. Não dê partida no motor ou conduza o veículo sem o filtro de ar / filtro, pois podem existir chamas presentes se o motor tiver uma ignição prematura.

Cuidado

Se o limpador / filtro de ar não estiver instalado, poderá entrar sujeira facilmente no motor, o que poderá danificá-lo. Sempre mantenha o limpador / filtro de ar no lugar ao dirigir.

Sistema de arrefecimento

O sistema de arrefecimento permite que o motor mantenha a temperatura correta de funcionamento.

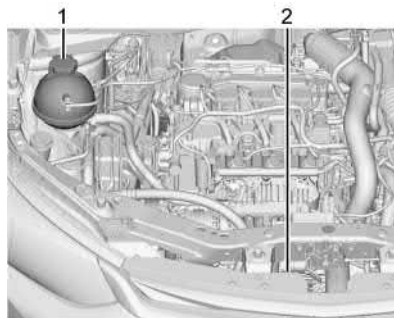

Mostrado o reservatório de expansão do líquido de arrefecimento do 1.0L L3 Turbo, outros são similares

1. Reservatório de expansão e tampa de pressão do líquido de arrefecimento.
2. Ventoinha de arrefecimento do motor (fora da vista)

Atenção

Uma ventoinha elétrica sob o capô poderá iniciar mesmo que o motor não esteja ligado e provocar ferimentos. Mantenha as mãos, cabelo, roupas e ferramentas longe de qualquer ventoinha elétrica localizada sob o capô.

Atenção

Não toque nas mangueiras do aquecedor ou do radiador, nem em outras partes do motor. Elas podem estar muito quentes e queimar você. Não opere o motor caso haja vazamento; todo o líquido de arrefecimento pode vazar. Isso pode ocasionar incêndio no motor e pode queimar você. Conserte algum vazamento antes de conduzir o veículo.

Líquido de arrefecimento do motor

O sistema de arrefecimento do motor contém uma mistura de líquido de arrefecimento do motor ACDelco. Consulte *Fluidos e lubrificantes recomendados* ⇨ 216.

A seguinte seção explica o funcionamento do sistema de arrefecimento, como verificar o nível de líquido de arrefecimento e como completá-lo quando está baixo. Se houver um problema com superaquecimento do motor, consulte *Superaquecimento do motor* ⇨ 174.

O que usar

⚠ Atenção

Água normal e outros líquidos, como álcool, poderão ferver antes da mistura de líquido de arrefecimento apropriada. Caso seja usada água pura ou uma mistura errada, o motor pode superaquecer, mas a advertência de superaquecimento não seria acionada. O motor poderia se incendiar, queimando você ou outras pessoas.

Use uma mistura de água limpa e potável e líquido de arrefecimento ACDelco. Essa mistura:

- Oferece proteção contra congelamento até -20°C, temperatura externa.
- Oferece proteção contra superaquecimento sob condições de teste específicas do veículo.
- Protege contra ferrugem e corrosão.

Nunca descarte o líquido de arrefecimento do motor colocando-o no lixo ou derramando-o no solo, no esgoto ou em fluxos ou corpos de água. Faça a troca do líquido de arrefecimento do motor em uma concessionária autorizada, familiarizada com requisitos legais de descarte do material. Isto ajudará a proteger o meio ambiente e sua saúde.

Verificando o nível de líquido de arrefecimento

O veículo deve estar sobre uma superfície plana para a verificação do nível de líquido de arrefecimento.

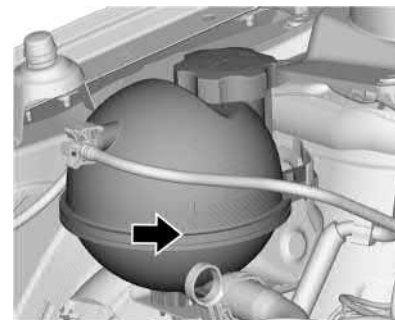

O reservatório de expansão de líquido de arrefecimento fica localizado no compartimento do motor no lado do passageiro do veículo. Consulte *Vista geral do compartimento do motor (Motor 1.0L L3 turbo)* ⇨ 165 ou *Vista geral do compartimento do motor (Motor 1.0L L3)* ⇨ 167.

Verifique se o líquido de arrefecimento está visível no reservatório de expansão. Caso o líquido de arrefecimento contido no reservatório de expansão esteja fervendo, não faça mais nada até que o líquido esfrie. Consulte *Superaquecimento do motor* ⇨ 174.

174 Cuidados com o veículo

Se o sistema de resfriamento estiver frio, o nível do líquido de arrefecimento deve estar na marca de enchimento. Complete até a linha de enchimento se o nível estiver baixo.

Instale a tampa e aperte-a firmemente.

Cuidado

Reservatório de expansão e sua tampa têm limitadores de fixação. Para fechar a tampa, aperte-a lentamente e, quando houver resistência, pare de girá-la. Se a tampa exceder o limitador, a tampa e o reservatório de expansão serão danificados, causando problemas de funcionamento no sistema de arrefecimento que, por sua vez, podem causar danos ao motor. Esses danos não são cobertos pela garantia.

Nota

Caso necessite reabastecer constantemente, visite uma Concessionária ou Oficina Autorizada Chevrolet para verificar a tampa do sistema (ou vazamentos ocasionais) e para trocar o líquido de arrefecimento para obter a concentração apropriada.

Perigo

Os vapores e os líquidos muito quentes que saem do sistema de arrefecimento podem explodir e causar queimaduras sérias. Eles estão sob pressão, e se a tampa do reservatório de expansão for aberta mesmo que parcialmente, os vapores poderão ser expulsos em alta velocidade. Nunca remova a tampa do reservatório de expansão quando o motor e o sistema de arrefecimento estiverem quentes. Se for necessário remover a tampa do reservatório de expansão, aguarde até que o motor esfrie.

Superaquecimento do motor

A luz indicadora de temperatura do líquido de arrefecimento do veículo está localizada no painel de instrumentos. Ela indica o aumento da temperatura do motor.

Nota

Se o motor funcionar sem líquido de arrefecimento, seu veículo poderá sofrer danos sérios. Neste caso, os reparos não serão cobertos pela garantia.

Superaquecimento do motor sem vapor

Se você notar o aviso de superaquecimento e não houver sinais de vapor, o problema poderá não ser tão sério. O motor poderá superaquecer quando:

- O veículo é conduzido em uma subida acentuada em altas temperaturas ambiente.
- O veículo é parado depois de dirigir em alta velocidade.
- O veículo foi conduzido em marcha lenta durante um percurso longo.

Se não houver mudanças ou sinais de vapor, observe o seguinte procedimento durante aproximadamente um minuto:

1. Desligue o sistema de ar condicionado.
2. Tente manter o motor sob carga (use uma marcha na qual o motor fique em baixa rotação).

Se o aviso de superaquecimento desaparecer, continue dirigindo. Por questões de segurança, dirija lentamente por aproximadamente 10 minutos.

Se a temperatura do líquido de arrefecimento não cair, pare o motor e estacione o veículo imediatamente.

Caso não haja vapor visível, ligue o motor em marcha lenta por aproximadamente 2 ou 3 minutos com o veículo parado e observe se o aviso de superaquecimento apaga.

Se o aviso de superaquecimento continuar aceso, desligue o motor, peça aos passageiros que saiam do veículo e aguarde até que ele esfrie. Fica a seu critério abrir ou não o compartimento do motor, mas procure assistência técnica imediatamente. Se abrir o compartimento do motor, verifique o reservatório de expansão do líquido de arrefecimento.

Perigo

Se o líquido de arrefecimento na parte interna do reservatório de expansão estiver fervendo, não faça nada e aguarde até que esfrie.

O nível do líquido de arrefecimento deverá estar conforme especificado. Se estiver baixo, significa que pode haver vazamento nas mangueiras do radiador, do aquecedor, no próprio radiador ou na bomba d'água.

Perigo

- As mangueiras do aquecedor e as mangueiras do radiador, bem como outras partes do motor, podem esquentar muito. Não as toque, pois poderá se queimar.
- Caso exista algum vazamento, não ligue o motor, pois o líquido de arrefecimento poderá se perder, causando queimaduras. Antes de dirigir o veículo, repare os vazamentos.

Superaquecimento com vapor

Perigo

- Os vapores gerados pelo superaquecimento do motor podem causar queimaduras graves, mesmo que você só abra um pouco o compartimento do motor. Fique distante do motor ao observar a emissão de vapor. Desligue o motor, peça aos passageiros para saírem do veículo e espere que o motor esfrie. Antes de abrir o compartimento do

(Continuação)

Perigo (Continuação)

- motor, aguarde até que não haja mais sinais de vapor do líquido de arrefecimento.
- Se o veículo continuar em movimento com o motor superaquecido, os líquidos poderão escapar devido à alta pressão. Você e outras pessoas poderão se queimar gravemente. Desligue o motor superaquecido, saia do veículo e espere que ele esfrie.

Ventilador do motor

Se não houver sinal de vazamento, verifique o funcionamento da ventoinha do motor. Seu veículo está equipado com uma ventoinha elétrica. Se houver superaquecimento do motor, ela terá de ser acionada. Se isto não acontecer, será preciso efetuar o conserto. Desligue o motor. Se o problema não for identificado, mas o nível do líquido de arrefecimento não estiver no máximo, adicione ao reservatório de expansão uma mistura de água potável e aditivo para radiador. Ligue o motor quando o nível do líquido de arrefecimento estiver no máximo. Se o sinal de advertência

176 Cuidados com o veículo

de superaquecimento estiver ligado, consulte uma Concessionária ou Oficina Autorizada Chevrolet.

Perigo

Os ventiladores e outras partes móveis do motor podem causar ferimentos sérios. Mantenha mãos e roupas afastadas de partes móveis quando o motor estiver funcionando.

Perigo

- Os vapores e os líquidos muito quentes que saem do sistema de arrefecimento em ebulição podem explodir e causar queimaduras graves. Eles estão sob pressão, e se a tampa do reservatório de expansão for aberta mesmo que parcialmente, os vapores poderão ser expulsos em alta velocidade. Nunca remova a tampa do reservatório de expansão quando o motor e o sistema de arrefecimento estiverem quentes. Se for necessário

(Continuação)

Perigo (Continuação)

remover a tampa do reservatório de expansão, aguarde até que o motor esfrie.

- O aditivo longa vida para o sistema de arrefecimento é venenoso e deve ser manuseado com cuidado.

Nota

Para evitar danos ao veículo e facilitar a partida quando o motor estiver quente (devido à evaporação do combustível), o sistema do respiro do motor poderá ser atuado mesmo após o desligamento do veículo por um determinado período, dependendo da temperatura ambiente e da temperatura do motor.

Fluido do lavador

O que usar

Quando o fluido do lavador do parabrisa for necessário, assegure-se de ler as instruções do fabricante antes do uso. Se estiver operando o veículo em uma área em que a temperatura possa cair abaixo do ponto de congelamento, use um fluido que tenha proteção suficiente contra congelamento.

Adicionando fluido do lavador

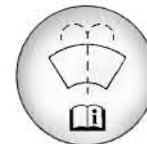

Abra a tampa com o símbolo de lavador. Complete o tanque com fluido do lavador. Consulte *Vista geral do compartimento do motor (Motor 1.0L L3 turbo)* ⇨ 165 ou *Vista geral do compartimento do motor (Motor 1.0L L3)* ⇨ 167 para ver o local do reservatório.

Cuidado

- Não use fluido do lavador que contenha qualquer tipo de camada de repelente de água. Isso pode fazer com que as palhetas do limpador trepidem ou pulem.
- Não use líquido de arrefecimento do motor (anticongelamento) no lavador do para-brisa. Ele poderá danificar o sistema do lavador do para-brisa e a pintura.

(Continuação)

Cuidado (Continuação)

- Não misture água em fluido do lavador pronto para o uso. A água poderá fazer com que a solução congele e danifique o tanque de fluido do lavador, bem como outras partes do sistema do lavador.
- Ao usar fluido do lavador concentrado, siga as instruções do fabricante para a adição de água.
- Encha o tanque do fluido do lavador somente até três quartos quando estiver muito frio. Isto permitirá a expansão do fluido se ocorrer congelamento, o que poderia danificar o tanque se ele estivesse completamente cheio.

Freios

Cuidados com as novas pastilhas de freio

Quando pastilhas de freio novas são instaladas, não freie com força desnecessária durante os primeiros 300 km.

O desgaste das pastilhas de freio não deve exceder um certo limite. Portanto, a manutenção regular, conforme detalhado no **Plano de Manutenção Preventiva**, é da maior importância para a sua segurança.

Fluido de freios

Perigo

O fluido de freio é venenoso e corrosivo. Evite contato com os olhos, com a pele, com os tecidos e com as superfícies pintadas.

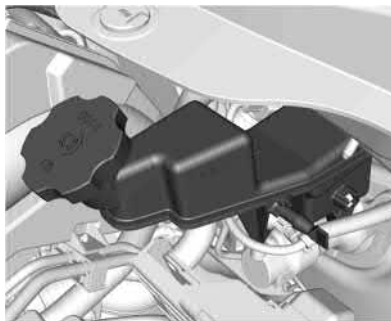

O nível do fluido de freios precisa estar entre as marcas **MIN** e **MAX**.

O reabastecimento do fluido de freio não é recomendado pois há uma relação entre o nível do fluido, o sistema de embreagem e o desgaste da pastilha de freio. Consulte uma Concessionária ou a Oficina Autorizada Chevrolet para verificar o nível caso esteja abaixo da marca de mínimo especificada no reservatório, o vazamento deve ser corrigido e o fluido substituído.

Se a luz indicadora do freio (ⓘ) acender ou permanecer acesa por longos períodos, vá até uma Concessionária ou Oficina Autorizada Chevrolet.

Perigo

- Certifique-se de limpar completamente em torno da tampa do reservatório do fluido de freios antes de remover a tampa.
- A contaminação do sistema do fluido de freios pode afetar o desempenho dele.
- Fluido de freios em demasia no motor pode fazer com que o fluido queime.
- Não encha demais o reservatório.

(Continuação)

178 Cuidados com o veículo

Perigo (Continuação)

- Incêndio no motor pode ocasionar ferimentos e danificar seu veículo e outra propriedade.
- Não descarte o fluido de freio usado com o lixo doméstico.
- Use uma instalação autorizada de gestão de refugos local.
- Fluido de freios usado e seus recipientes podem ser perigosos. Eles podem prejudicar a sua saúde e o meio ambiente.
- O fluido de freios é acre e pode irritar a pele e os olhos.
- Não deixe que o fluido de freio entre em contato com sua pele ou olhos. Se isso acontecer, lave imediatamente a área afetada com sabão e água ou um produto de limpeza para as mãos.

Bateria



A bateria ACDelco que equipa o seu veículo dispensa manutenção periódica. Se o veículo não for usado durante 30 dias ou mais, desconecte o cabo do pólo negativo da bateria para não descarregá-la.

Cuidado

- Acender fósforos perto da bateria poderá causar uma explosão de gás. Se você necessitar de mais iluminação no compartimento do motor, use uma lanterna.

(Continuação)

Cuidado (Continuação)

- A bateria, mesmo quando selada, contém ácido que pode causar queimaduras. Se o ácido cair em sua pele ou olhos, lave as partes afetadas com água corrente e procure cuidados médicos imediatamente.
- Para minimizar o risco de contato de gotas da solução com os olhos, use óculos de proteção ao manusear baterias.
- A General Motors não se responsabiliza por acidentes causados por negligência ou pelo manuseio incorreto de baterias.

Reciclagem obrigatória da bateria



Sempre que trocar a bateria, deixe a antiga no revendedor (resolução CONAMA 401/08, de 04/11/08):

- Todo consumidor / usuário final deve devolver a bateria usada do veículo. Ela não deve ser jogada fora no lixo comum.
- A Concessionária ou Oficina Autorizada Chevrolet onde você comprou a bateria do veículo deve aceitar a devolução da bateria usada e depois enviá-la ao fabricante para fins de reciclagem.

Cuidado

Riscos ao entrar em contato com a solução ácida e o chumbo:

- Composição básica: chumbo, ácido sulfúrico diluído e plástico.
- Caso a solução ácida e o chumbo contidos na bateria sejam descartados no ambiente de uma maneira incorreta, poderão contaminar o solo, o subsolo e a água, bem como causar riscos à saúde de seres humanos.
- Se houver contato acidental com os olhos ou a pele com esses produtos, as partes afetadas deverão ser lavadas imediatamente com água e será necessário procurar cuidados médicos.
- Sempre que a bateria for carregada, mantenha-a na posição horizontal para evitar vazamento pelo respiro.

Prevenção de danos aos componentes eletrônicos

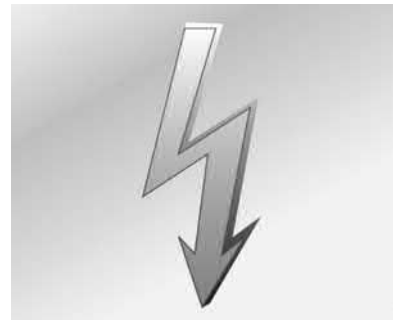

Para evitar a pane de componentes eletrônicos, nunca desconecte a bateria com o motor ligado. Remova a chave da ignição antes de efetivar a desconexão.

Sempre que for desconectá-la, solte primeiro o cabo negativo e depois o positivo. Não inverta a posição dos cabos.

Ao reconectar, remova a chave da ignição, conecte o cabo positivo primeiro e, em seguida, o negativo.

180 Cuidados com o veículo

Substituição da palheta do limpador

O funcionamento correto das palhetas do limpador do para-brisa e uma boa visibilidade são condições essenciais para uma direção segura. Verifique as palhetas do limpador com frequência. Limpe as palhetas do limpador com sabão neutro diluído em água. Evite usar os limpadores do para-brisa a seco ou sem acionar os lavadores. Por motivos de segurança, recomendamos que as palhetas dos limpadores sejam substituídas pelo menos uma vez ao ano ou sempre que sua eficiência esteja reduzida prejudicando a visibilidade sob chuva.

Inspeção: inspecione regularmente o estado da palheta. Limpe-as com sabão neutro diluído em água.

Substituição: substitua as palhetas no mínimo uma vez ao ano ou quando sua eficiência esteja reduzida prejudicando a visibilidade sob chuva.

Substituição da palheta do limpador do para-brisa

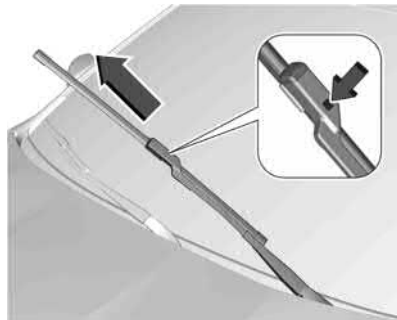

1. Puxe o conjunto do limpador do para-brisa para fora do para-brisa.
2. Pressione o botão na parte central do conector do braço do limpador e puxe a palheta para longe do conector do braço.
3. Remova a palheta do limpador:
4. Realize as etapas 1 a 3 de forma inversa para substituir a palheta do limpador.

Substituição da palheta do limpador traseiro (se equipado)

Palheta do limpador no vidro traseiro

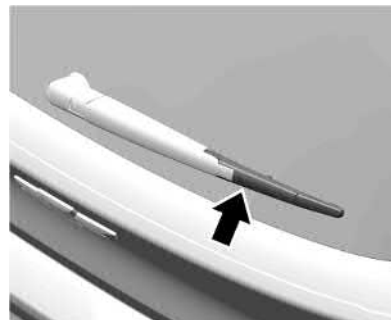

Para veículos hatchback, levante o braço do limpador. Pressione a palheta do limpador, ligeiramente inclinada para o braço do limpador, para baixo até que ela desencaixe.

Fixe a palheta do limpador, ligeiramente inclinada no braço do limpador, e empurre-a até encaixar.

Abaixe a haste do limpador com cuidado.

Substituição de lâmpadas

Caso ocorra alguma inconveniência ou adversidade, ou para mais informações sobre a substituição da lâmpada, entre em contato com a Concessionária Chevrolet.

Substituição de lâmpadas

A substituição das lâmpadas deverá ser, preferencialmente realizada em uma Concessionária ou Oficina Autorizada Chevrolet. Quando for trocar uma lâmpada, desligue o respectivo interruptor. Evite tocar o vidro da lâmpada com as mãos. Para limpar uma lâmpada manchada, use álcool e um pano limpo sem fiapos. A nova lâmpada deve ter as mesmas características e capacidades da defeituosa.

| Aplicação | Potência (W) |
|------------------------------|-------------------|
| Farol alto | 55 |
| Farol baixo | 55 |
| Luz de condução diurna (DRL) | LED — se equipado |
| Setas dianteiras | 21 |
| Setas traseiras | 21 |
| Luz de posição | 5 |

| Aplicação | Potência (W) |
|--|---|
| Luz de freio / lanterna traseira - freio | 21 |
| Lanterna de neblina (se equipado) | Versão sedan - LED ou hatchback versão - 21 |
| Luz de ré | 16 |
| Lâmpada da seta lateral | 5 |
| Lâmpada da placa de licença | 5 |

Nota

Após dirigir em chuva intensa ou depois de uma lavagem, algumas lentes das luzes externas podem parecer manchadas.

Essa condição é causada pela diferença de temperatura entre a parte interna e externa da luz.

Isso é similar à condensação dos vidros dentro do veículo durante a chuva e não indica um problema com o veículo.

Se houver infiltração de água na carcaça da lanterna traseira, providencie a verificação do veículo em uma Concessionária ou Oficina Autorizada Chevrolet.

Lâmpadas halogêneas

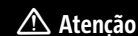

A lâmpadas halógenas contêm gás pressurizado e podem explodir se arranhadas ou deixadas cair. Você pode se ferir ou ferir outras pessoas. Não esqueça de ler e seguir as instruções da embalagem da lâmpada.

Iluminação de LED

Este veículo tem várias lâmpadas LED. Para substituição de qualquer conjunto de iluminação de LED, entre em contato com sua concessionária.

182 Cuidados com o veículo

Faróis

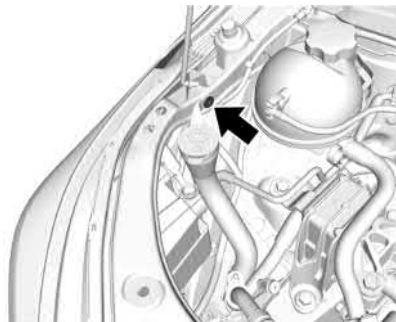

Para fazer a substituição das lâmpadas do lado do motorista, é preciso remover primeiro o bocal de enchimento do frasco do lavador do para-brisa.

1. Remova o parafuso que prende o bocal de enchimento do frasco do lavador.
2. Remova o bocal de enchimento da garrafa do limpador do para-brisa puxando-a firmemente para cima e para fora da garrafa.
3. Reinstale o bocal de enchimento do frasco do lavador depois de concluir a substituição das lâmpadas. Empurre-o firmemente para dentro do frasco e aperte o parafuso.

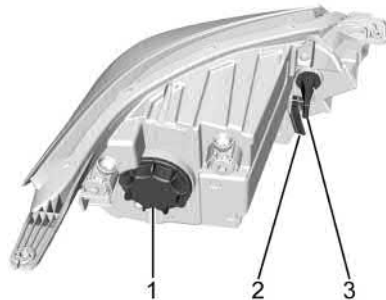

Mostrado o lado do motorista (farol alto / baixo integrado), lado do passageiro similar.

1. Farol alto e farol baixo integrado
2. Luz de posição
3. Luz da seta

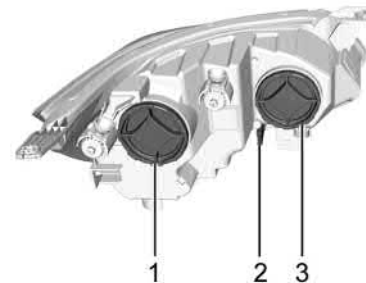

Mostrado o lado do motorista (farol alto / baixo separado), lado do passageiro similar.

1. Farol baixo
2. Luz da seta
3. Farol alto

Farol alto / baixo

Para substituir uma das lâmpadas do farol alto / baixo:

1. Remova a tampa da parte de trás do conjunto do farol girando-a no sentido anti-horário.

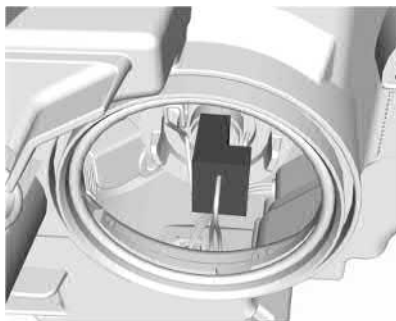

Mostrado farol alto / baixo separado, farol alto / baixo integrado similar

2. Pressione o grampo de mola e desengate-o.
3. Remova o suporte da lâmpada do alojamento do refletor, remova a lâmpada do soquete e troque por uma nova lâmpada.
4. Realize as etapas 1 a 3 no sentido inverso para reinstalá-la.

Luz de seta e luz de posição

1. Remova o soquete da lâmpada girando-o no sentido anti-horário e puxando-o para fora.
2. Remova a lâmpada do soquete.

3. Instale a nova lâmpada no soquete.
4. Instale o soquete da lâmpada girando-o no sentido horário.

Lanternas traseiras (Hatchback)



Mostrado o lado do motorista (versão sem LED), lado do passageiro similar.

1. Luz de marcha à ré
2. Lâmpada da seta
3. Luz de freio / lâmpada da lanterna dianteira

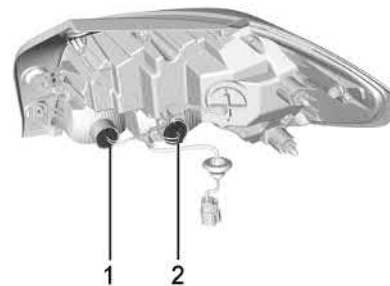

Mostrado o lado do motorista (versão com LED), lado do passageiro similar.

1. Luz de marcha à ré
2. Lâmpada da seta

184 Cuidados com o veículo

Para trocar qualquer uma dessas lâmpadas:

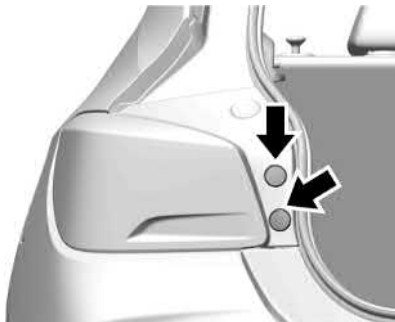

1. Remova e retenha os parafusos acoplado a montagem da lanterna na carroceria do veículo.
2. Puxe a montagem da lanterna para trás para desacoplá-la da carroceria do veículo. Tome cuidado para que o duto do cabo permaneça no lugar.
3. Remova o soquete da lâmpada do conjunto da lanterna traseira girando-o no sentido anti-horário.
4. Remova a lâmpada antiga do soquete puxando-a para fora.
5. Insira uma nova lâmpada no soquete.

6. Instale o soquete da lâmpada no conjunto da lanterna traseira girando-o no sentido horário.
7. Instale a montagem da lanterna na carroceria do veículo com os dois parafusos.

Lanternas traseiras (Sedan)

Lanterna traseira interna da tampa do porta-malas e Luzes de marcha à ré

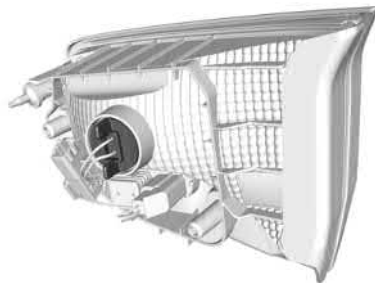

Mostrado o lado do motorista (versão sem LED)

Luz de posição

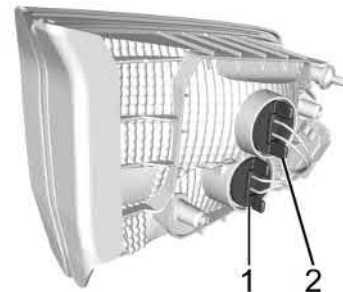

Mostrado o lado do passageiro (versão sem LED)

1. Luz de posição
2. Luz de marcha à ré



Mostrado o lado do passageiro (versão com LED)

Luz de marcha à ré

Para trocar qualquer uma dessas lâmpadas:

1. Abra o porta-malas.
2. Remova os pinos de pressão e puxe para trás o acabamento da tampa do porta-malas.
3. Remova o soquete da lâmpada girando-o no sentido anti-horário e puxando-o para fora.
4. Remova a lâmpada do soquete.
5. Instale a nova lâmpada no soquete.
6. Instale o soquete da lâmpada girando-o no sentido horário.

7. Instale o acabamento da tampa do porta-malas.

Luz de freio, lanterna traseira e lâmpada da seta

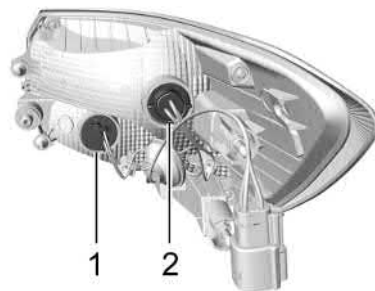

Mostrado o lado do motorista (versão sem LED), lado do passageiro similar.

1. Luz de freio / luz da lanterna dianteira
2. Lâmpada da seta

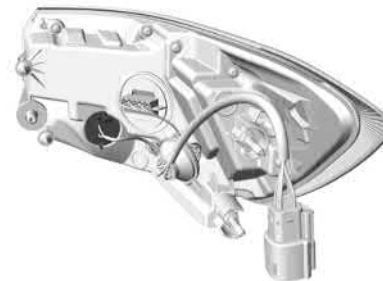

Mostrado o lado do motorista (versão com LED), lado do passageiro similar.

Lâmpada da seta

Para trocar qualquer uma dessas lâmpadas:

1. Abra o porta-malas.
2. Remova os pinos de pressão e puxe o acabamento do porta-malas do conjunto da lanterna traseira.
3. Remova duas porcas de cada prisioneiro.
4. Remova a estrutura da lanterna traseira puxando-a.
5. Remova o soquete da lâmpada do conjunto da lanterna traseira girando-o no sentido anti-horário.
6. Remova a lâmpada do soquete.

186 Cuidados com o veículo

7. Instale uma nova lâmpada no soquete.
8. Instale o soquete da lâmpada no conjunto da lanterna traseira girando-o no sentido horário.
9. Instale o acabamento, as porcas e os pinos de pressão do porta-malas.

Luzes de seta



1. Force para fora o alojamento da lâmpada com uma ferramenta adequada, cuidando para não puxar o cabo
2. Gire o suporte da lâmpada no sentido anti-horário para desengatá-lo.
3. Remova a lâmpada do suporte e substitua-a.

4. Insira o suporte da lâmpada no alojamento e gire-o no sentido horário.
5. Insira o alojamento da lâmpada tomando cuidado com o encaixe.

Lanterna de neblina (Se equipado)

Faça a troca das lâmpadas em uma Concessionária ou Oficina Autorizada Chevrolet.

Lâmpada da placa

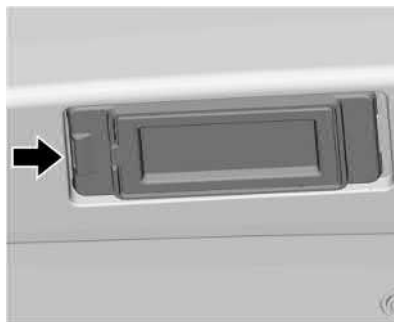

1. Force para fora o alojamento da lâmpada com uma ferramenta adequada, cuidando para não puxar o cabo.
2. Gire o suporte da lâmpada no sentido anti-horário para desengatá-lo.

3. Remova a lâmpada do suporte e substitua-a.
4. Insira o suporte da lâmpada no alojamento e gire-o no sentido horário.
5. Insira o alojamento da lâmpada tomando cuidado com o encaixe.

Luzes internas

Luz de cortesia

Se a luz de cortesia não estiver funcionando, inspecione-a em uma Concessionária ou Oficina Autorizada Chevrolet.

Luz do porta-luvas (se equipado)

Se a luz do porta-luvas não estiver funcionando, inspecione-a em uma Concessionária ou Oficina Autorizada Chevrolet.

Iluminação do painel de instrumentos

Faça a troca das lâmpadas em uma Concessionária ou Oficina Autorizada Chevrolet.

Sistema elétrico

Fusíveis

Os dados sobre o fusível substituto devem corresponder aos do fusível defeituoso.

Existem duas caixas de fusíveis no veículo:

- Na parte dianteira esquerda do compartimento do motor.
- Na parte inferior do painel de instrumentos do lado do motorista.

Alguns dos fusíveis principais estão em uma caixa acima do terminal positivo da bateria. Se necessário, faça a troca em uma Concessionária ou Oficina Autorizada Chevrolet.

Antes de trocar um fusível, desligue o respectivo interruptor e a ignição.

Um fusível queimado pode ser reconhecido por seu filamento derretido. Não substitua o fusível até que a causa do defeito tenha sido consertada.

Algumas funções são protegidas por vários fusíveis.

Fusíveis também podem ser inseridos sem a existência de uma função.

Exemplo de um fusível queimado

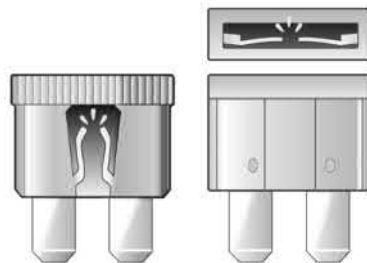

: risco de incêndio elétrico.

Atenção

A instalação ou o uso de fusíveis que não atendem às especificações de fusíveis originais da GM é perigoso. Os fusíveis podem falhar e resultar em um incêndio. Você ou outras pessoas podem sofrer ferimentos ou morte, e o veículo pode ser danificado.

Consulte *Acessórios e modificações* ⇨ 160 para obter mais informações.

Tipos de fusíveis



1. Minifusível
2. Fusível micro 2
3. Fusível JCase
4. Fusível MCase

Extrator de fusível

O extrator de fusível está localizado na caixa de fusíveis do compartimento do motor.

188 Cuidados com o veículo

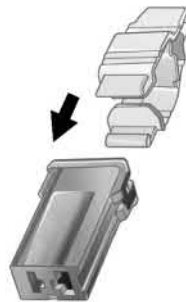
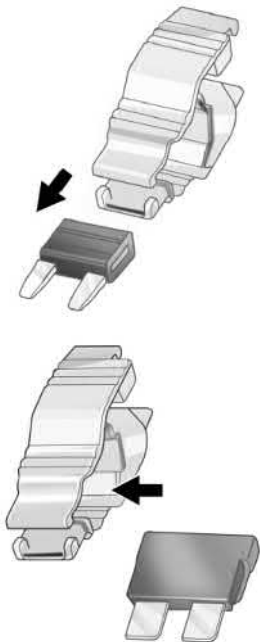

Coloque o extrator de fusível sobre os vários tipos de fusíveis pela parte superior ou pela lateral e remova o fusível.

Caixa de fusíveis do compartimento do motor

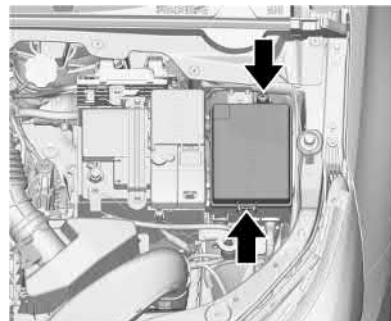

A caixa de fusíveis está na parte dianteira esquerda do compartimento do motor.

Solte a tampa, levante e remova-a.

Algumas descrições da caixa de fusíveis deste manual podem não se aplicar ao seu veículo. Elas eram válidas quando este manual foi impresso. Quando inspecionar a caixa de fusíveis, consulte sua etiqueta.

Podem também existir fusíveis sem função atribuída.

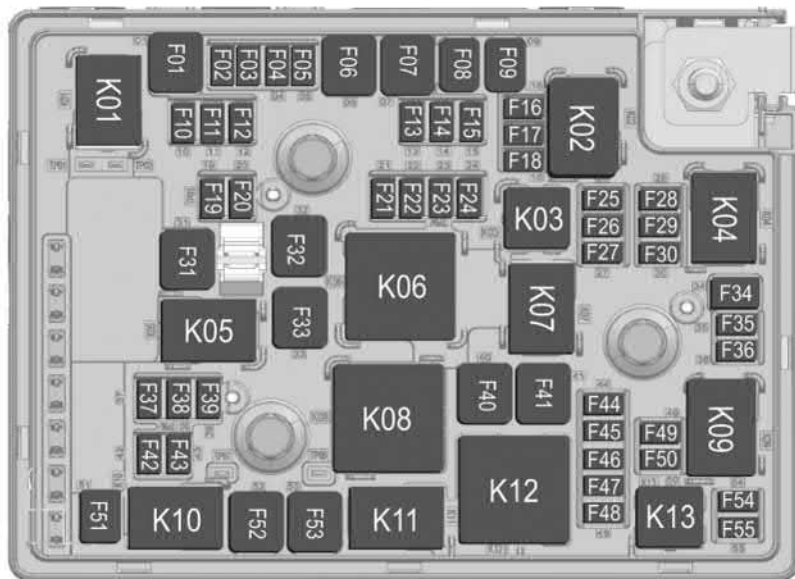

190 Cuidados com o veículo

| Fusíveis | | |
|------------------|------|--|
| Posição | Amp. | Circuito |
| F01 ¹ | - | Sem uso |
| F02 ¹ | 5 A | Sensor da bateria inteligente |
| F03 ¹ | 5 A | Solenóide do respiro do canister (se equipado) |
| F04 | - | Sem uso |
| F05 | - | Sem uso |
| F06 ² | 60A | Bomba do ABS |
| F07 ² | 40 A | Válvula do ABS |
| F08 | - | Sem uso |
| F09 | - | Sem uso |
| F10 | - | Sem uso |
| F11 | - | Sem uso |
| F12 ¹ | 15 A | Módulo de controle da carroceria |
| F13 ¹ | 15 A | Módulo de controle da carroceria |
| F14 ¹ | 15 A | Módulo de controle da carroceria |

| Fusíveis | | |
|------------------|------|--|
| Posição | Amp. | Circuito |
| F15 ¹ | 5 A | Câmera de ré |
| F16 ¹ | 5 A | Painel de instrumentos |
| F17 ¹ | 10 A | Sem uso |
| F18 ¹ | 10 A | Regulagem dos faróis dianteiros |
| F19 | - | Sem uso |
| F20 | - | Sem uso |
| F21 ¹ | 15 A | Módulo de controle da carroceria |
| F22 ¹ | 25 A | Módulo de controle do sistema de combustível (se equipado) |
| F23 | - | Sem uso |
| F24 ¹ | 20 A | Bomba de combustível (se equipada) |
| F25 | - | Sem uso |
| F26 ¹ | 15 A | Módulo de controle do motor - Ignição |

| Fusíveis | | |
|------------------|------|-----------------------------------|
| Posição | Amp. | Circuito |
| F27 ¹ | 15 A | Módulo de controle da transmissão |
| F28 ¹ | 5 A | Sistema de airbag |
| F29 ¹ | 15 A | Módulo de controle da transmissão |
| F30 ¹ | 15 A | Módulo de controle do motor |
| F31 ² | 40 A | Desembaçador traseiro |
| F32 | - | Sem uso |
| F33 | - | Sem uso |
| F34 | - | Sem uso |
| F35 | - | Sem uso |
| F36 | - | Sem uso |
| F37 ¹ | 30 A | Módulo de controle da carroceria |
| F38 | - | Sem uso |
| F39 | - | Sem uso |

| Fusíveis | | |
|------------------|------|---|
| Posição | Amp. | Circuito |
| F40 ² | 60A | Ventilador de alta velocidade (se equipado) |
| F41 | - | Sem uso |
| F42 ¹ | 15 A | Farol de neblina (se equipado) |
| F43 | - | Sem uso |
| F44 | - | Sem uso |
| F45 ¹ | 15 A | Controle do compressor do ar condicionado Controle de velocidade intermediária do ventilador do radiador Sensores do sistema de injeção |
| F46 ¹ | 15 A | Bobina de ignição / Injetores de combustível |
| F47 ¹ | 15 A | Módulo de controle do motor - principal |

| Fusíveis | | |
|--|------|--|
| Posição | Amp. | Circuito |
| F48 ¹ | 10 A | Relé do ventilador |
| F49 ¹ | 15 A | Bomba de água (se equipada) |
| F50 ¹ | 10 A | Embreagem do compressor do ar condicionado |
| F51 ³ | 30 A | Ventilador baixo |
| F52 | - | Sem uso |
| F53 ² | 40 A | Ventilador intermediário |
| F54 ¹ | 30 A | Arranque 1 |
| F55 | - | Sem uso |
| ¹ - Fusível micro 2 ² - Fusível JCase ³ - Fusível MCase | | |

| Relés | Circuito |
|-------|-----------------------------|
| K01 | Sem uso |
| K02 | Funcionamento / acionamento |

| Relés | Circuito |
|-------|--|
| K03 | Bomba de combustível |
| | Não usado — 1.0T Flex |
| K04 | Sem uso |
| K05 | Sem uso |
| K06 | Sem uso |
| K07 | Sem uso |
| K08 | Ventilador de alta velocidade |
| | Não usado - 1.0 Flex |
| K09 | Arranque 1 |
| K10 | Ventilador baixo |
| K11 | Ventilador intermediário |
| K12 | Módulo de controle do motor - principal |
| K13 | Embreagem do compressor do ar condicionado |

192 Cuidados com o veículo

Caixa de fusíveis do painel de instrumentos



A caixa de fusíveis do painel de instrumentos está localizada na parte inferior do painel de instrumentos do lado do motorista.

Algumas descrições da caixa de fusíveis deste manual podem não se aplicar ao seu veículo. Elas eram válidas quando este manual foi impresso.

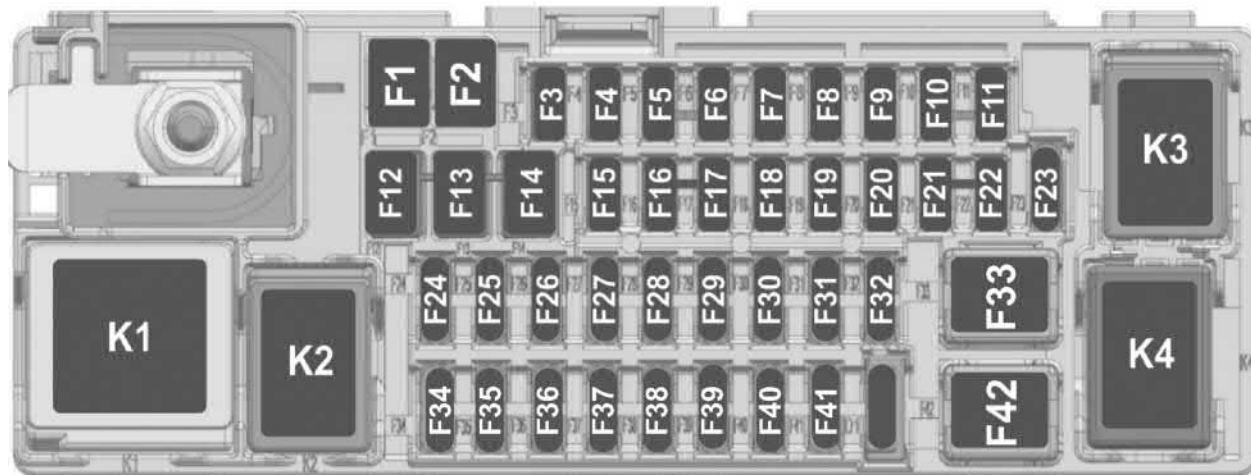

194 Cuidados com o veículo

| Fusíveis | | |
|------------------|------|---|
| Posição | Amp. | Circuito |
| F1 ³ | - | Sem uso |
| F2 ³ | - | Sem uso |
| F3 ² | - | Sem uso |
| F4 ² | - | Sem uso |
| F5 ² | 30 A | Módulo de controle da carroceria |
| F6 ² | 30 A | Módulo de controle da carroceria |
| F7 ² | 30 A | Módulo de controle da carroceria |
| F8 ² | - | Sem uso |
| F9 ² | - | Sem uso |
| F10 ² | 20 A | Limpador traseiro (se equipado) |
| F11 ² | - | Sem uso |
| F12 ³ | 40 A | Controle do aquecimento, ventilação e ar condicionado |
| F13 ³ | 40 A | Sistema de partida e carregamento |

| Fusíveis | | |
|------------------|-------|---|
| Posição | Amp. | Circuito |
| F14 ³ | - | Sem uso |
| F15 ² | - | Sem uso |
| F16 ² | - | Sem uso |
| F17 ² | - | Sem uso |
| F18 ² | 5 A | Espelhos retrovisores externos |
| F19 ² | - | Sem uso |
| F20 ² | 10 A | Módulo do airbag |
| F21 ² | 7,5 A | Conector de link de diagnóstico |
| F22 ² | - | Sem uso |
| F23 ¹ | 2 A | Distribuição de energia - somente veículos com chave de ignição |
| F24 ¹ | 10 A | Iluminação interna / vidros elétricos |
| F25 ¹ | 20 A | Tomada elétrica auxiliar |
| F26 ¹ | 5 A | USB (se equipado) |

| Fusíveis | | |
|------------------|------|---|
| Posição | Amp. | Circuito |
| F27 ¹ | - | Sem uso |
| F28 ¹ | - | Sem uso |
| F29 ¹ | - | Sem uso |
| F30 ¹ | - | Sem uso |
| F31 ¹ | 10 A | Controle do aquecimento, ventilação e ar condicionado |
| F32 ¹ | 20 A | Lavadores do para-brisa |
| F33 ⁴ | 40 A | Ventoinha A / C manual (se equipado) |
| F34 ¹ | 5 A | OnStar |
| F35 ¹ | 10 A | Conjunto de instrumentos / visores |
| F36 ¹ | 15 A | USB (rádio) - se equipado |

| Fusíveis | | |
|--|------|---|
| Posição | Amp. | Circuito |
| F37 ¹ | 10 A | Sistema do assistente de estacionamento(se equipado) / ponto cego lateral (se equipado) |
| F38 ¹ | 10 A | Controle do aquecimento, ventilação e ar condicionado |
| F39 ¹ | 20 A | Módulo de controle da carroceria |
| F40 ¹ | 2 A | Controle do volante |
| F41 ¹ | - | Sem uso |
| F42 ⁴ | - | Sem uso |
| ¹ - Minifusível ² - Fusível micro 2 ³ - Fusível MCase ⁴ - Fusível JCase | | |

| Relés | Circuito |
|-------|-----------------------------|
| K1 | Funcionamento / acionamento |

| Relés | Circuito |
|-------|------------|
| K2 | Acessórios |
| K3 | Sem uso |
| K4 | Sem uso |

Ferramentas do veículo

Ferramentas

O macaco e as ferramentas ficam em um compartimento de carga sob a roda reserva.

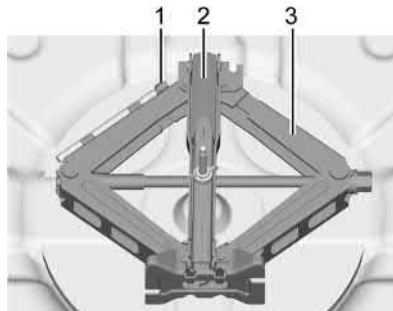

1. Parafuso de extensão
2. Chave
3. Macaco

Rodas e pneus

Condições dos pneus e das rodas

Dirigir sobre superfícies cortantes pode causar danos nos pneus e rodas. Não prenda os pneus no meio-fio quando estacionar.

Verifique regularmente se há danos nas rodas e nos pneus. Procure ajuda de uma Concessionária ou Oficina Autorizada Chevrolet em caso de danos ou desgaste incomum.

Especificação dos pneus

Por exemplo, **195/65 R15 91H**

195 : Largura do pneu, mm

65 : Relação transversal (altura x largura do pneu), %

R : Tipo de banda: Radial

15 : Diâmetro da roda, polegadas

91 : Índice de carga, por exemplo, 91 é equivalente a 615 kg

H : Letra do código de velocidade

Letra do código de velocidade:

Q : até 160 km / h

S : até 180 km / h

196 Cuidados com o veículo

T : até 190 km / h

H : até 210 km / h

V : até 240 km / h

W : até 270 km / h

Pressão dos pneus

Verifique a pressão dos pneus frios quinzenalmente e antes de viagens longas. Não se esqueça do pneu reserva.

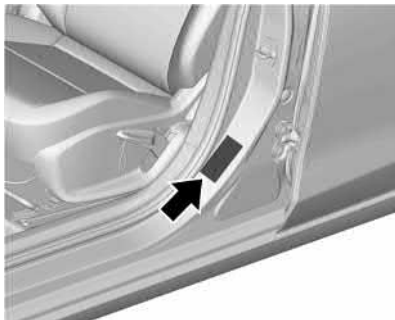

A etiqueta de pressão dos pneus está na coluna da porta dianteira esquerda.

Os dados de pressão dos pneus referem-se a pneus frios.

Sempre infle o pneu reserva até a pressão especificada.

Pressão incorreta do pneu prejudicará a segurança, o manuseio do veículo, o conforto e a economia de combustível e aumentará o desgaste do pneu.

Perigo

Se a pressão for muito baixa, pode causar o superaquecimento e danos internos nos pneus, resultando na separação da banda de rodagem e mesmo na ruptura do pneu a altas velocidades.

Operação de monitoramento da pressão dos pneus (Se equipado)

Este veículo poderá ter um Sistema de monitoramento da pressão dos pneus (TPMS). O TPMS foi projetado para avisar ao motorista quando houver uma condição de baixa pressão dos pneus. Os sensores do TPMS estão montados em cada conjunto de pneu e roda, exceto o conjunto do pneu reserva. Os sensores do TPMS monitoram a pressão do ar nos pneus e transmitem as leituras de pressão a um receptor localizado no veículo.



Quando uma condição de baixa pressão do pneu é detectada, o TPMS acende a luz de aviso de baixa pressão, localizada no painel de instrumentos. Se a luz de aviso se acender, pare o mais rápido possível e encha os pneus com a pressão recomendada mostrada na etiqueta de Informações sobre Pneus e Carga. Consulte *Rodas e pneus* ⇨ 195.

A luz de advertência de TPMS acende em cada ciclo de ignição até que os pneus sejam calibrados com a pressão de calibragem correta.

A luz de advertência de TPMS poderá acender em clima frio, ao ligar o veículo pela primeira vez, e apagar ao conduzir o veículo. Isso pode ser um indicador preliminar de que a pressão dos pneus está ficando baixa e precisa ser calibrada na pressão correta.

O TPMS pode avisar sobre uma condição de pressão baixa do pneu mas não substitui a manutenção normal dos pneus. Consulte *Rodas e pneus* ⇨ 195 e *Rodízio dos pneus* ⇨ 198.

Cuidado

Materiais selantes de pneus não são todos iguais. Um selante de pneu não aprovado pode danificar os sensores TPMS. Danos ao sensor TPMS causados pelo uso de um selante de pneu incorreto não são cobertos pela garantia do veículo. Sempre use somente o selante de pneus aprovado pela GM, disponível em sua concessionária ou incluído no veículo.

Luz de funcionamento incorreto do TPMS

O TPMS não funcionará corretamente caso um dos sensores do TPMS estiver faltando ou inoperante. Quando o sistema detecta um funcionamento incorreto, a luz de advertência de TPMS pisca durante 1 minuto e então permanece acesa durante o lembrete do ciclo de ignição. A luz de funcionamento incorreto acende em cada ciclo de ignição até que o problema seja corrigido. Algumas condições que podem ocasionar isso são:

- O processo de regulagem do sensor TPMS não foi realizado ou não foi concluído com sucesso após o rodízio dos pneus. A luz de funcionamento incorreto deve apagar após a conclusão do processo de regulagem do sensor. Consulte “Processo de regulagem do sensor do TPMS” posteriormente nesta seção.
- Um ou mais sensores TPMS estão danificados. A luz de funcionamento incorreto deverá apagar quando o problema dos sensores do TPMS for corrigido e o processo de calibragem do sensor for executado com sucesso. Consulte sua concessionária para obter reparo.
- Pneus ou rodas substitutos não correspondem aos pneus ou rodas originais. Pneus e rodas além dos recomendados podem impedir que o TPMS funcione corretamente.
- Operar dispositivos eletrônicos ou estar próximo de instalações que utilizam frequências de ondas de rádio similares ao TPMS pode causar o funcionamento incorreto dos sensores do TPMS.

Se o TPMS não estiver funcionando corretamente, ele não poderá detectar nem sinalizar uma condição de pneu vazio.

Consulte a concessionária para reparo caso a luz de funcionamento incorreto do TPMS seja ativada e permaneça ativa.

Processo de regulagem do sensor TPMS

Cada sensor TPMS possui um código de identificação específico. O código de identificação precisa corresponder a uma posição nova do pneu / roda após o rodízio dos pneus ou a substituição de um ou mais sensores TPMS. A luz de funcionamento incorreto deve apagar a cada ciclo de ignição subsequente. Os sensores são combinados às posições do pneu, usando a ferramenta de aprendizado TPMS. Cada sensor tem uma posição definida para executar a leitura de pressão do pneu. Se a posição do pneu / roda for alterada, é necessária uma nova aprendizagem do sensor do TPMS. Consulte sua concessionária para obter reparo.

Operação de monitoramento da pressão dos pneus (ANATEL - se equipado)

Inclui produtos homologados pela Anatel sob o número 06506-18-11705

198 Cuidados com o veículo



Este equipamento não tem o objetivo de proteger contra interferências danosas e não pode causar interferências em sistemas devidamente autorizados.

Inspeção dos pneus

Os impactos contra o meio-fio podem causar danos nas rodas e na parte interna dos pneus. Há risco de acidentes a alta velocidade devido a danos ocultos nos pneus. Portanto, se for preciso subir em um meio-fio, faça-o lentamente e no ângulo reto, se possível.

Ao estacionar, verifique se os pneus não ficam pressionados contra o meio-fio. Verifique regularmente o desgaste dos pneus (profundidade dos sulcos) ou danos visíveis. Verifique também possíveis danos às rodas.

Em caso de dano ou desgaste anormal, consulte uma Concessionária ou Oficina Autorizada Chevrolet para repará-los e calibrar a suspensão dianteira e o alinhamento da direção.

Profundidade da banda de rodagem

Verifique a profundidade da banda de rodagem em intervalos regulares.

Os pneus deverão ser substituídos quando o Indicador de desgaste da banda de rodagem mostrar uma profundidade de 1,6 mm.



A profundidade mínima legalmente admissível da banda de rodagem (1,6 mm) foi alcançada quando a banda ficar desgastada até um dos indicadores de desgaste (TWI). Suas posições são indicadas por marcas na parede lateral.

Pneus envelhecem, mesmo se não forem usados. Recomendamos a substituição dos pneus a cada 6 anos.

Rodízio dos pneus

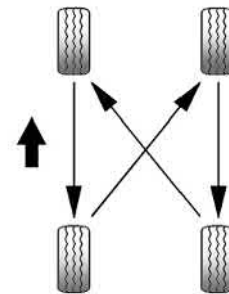

Forças diferentes nos pneus dianteiros e traseiros fazem com que eles se desgastem de forma diferente, dependendo de vários fatores, como a superfície da pista,

a forma de condução, o alinhamento da suspensão, o balanceamento das rodas, a pressão dos pneus etc.

O proprietário deve realizar uma avaliação do desgaste do veículo, e isso inclui o rodízio dos pneus, que não deve exceder 10.000 km. O rodízio dos pneus é essencial para obter o desgaste regular e a vida útil longa do pneu.

O rodízio dos pneus deve ser efetuado como indicado na figura.

A condição dos pneus é um item verificado durante uma revisão periódica em uma concessionária Chevrolet de sua preferência, que pode diagnosticar sinais de desgaste desiguais, o que poderá comprometer a segurança e o desempenho de seu veículo.

Nunca inclua o pneu reserva de uso temporário no rodízio de pneus em função das diferenças de medidas.

Cuidado

- A borracha do pneu se deteriora devido ao envelhecimento. Isto também é válido para o pneu reserva, mesmo que não tenha sido usado.

(Continuação)

Cuidado (Continuação)

- O envelhecimento dos pneus depende de muitas condições de uso, incluindo temperatura, condições de carga e pressão de enchimento.
- Os pneus devem ser levados regularmente ao serviço de assistência técnica do fabricante para que se avalie as condições de uso.
- Um pneu reserva que não tenha sido usado por um período de 6 anos deverá ser usado somente em emergências. Se for necessário usar esse pneu, dirija em baixa velocidade.

Nota

Após o rodízio de pneus, é necessário levar o veículo a uma concessionária Chevrolet para efetuar a reprogramação do TPMS.

Quando é o momento para pneus novos

O pneu deve ser substituído quando apresentar cortes, bolhas nas laterais ou qualquer outro tipo de deformação.



Os pneus também deverão ser substituídos quando a profundidade da banda de rodagem estiver desgastada até próximo do indicador de desgaste do pneu. A imagem mostra onde a profundidade da banda de rodagem pode ser encontrada.

Cuidado

- A profundidade da banda de rodagem deve ser superior a 1,6 mm. Essas informações podem ser encontradas na lateral do pneu, após a abreviação TWI (indicadores de desgaste da banda).
- O risco de aquaplanagem e deslizamento são maiores quando os pneus estão desgastados.

200 Cuidados com o veículo

Nota

Ao substituir, use sempre pneus com as mesmas dimensões e da mesma marca. Substitua, de preferência, todos os pneus do mesmo eixo ao mesmo tempo.

Tipos diferentes de rodas e pneus

Perigo

Não utilize tamanho e tipos diferentes de pneus e rodas daqueles instalados originalmente. Em caso da necessidade de substituir um ou mais pneus, certifique-se de que todos possuam as mesmas especificações dos originais de fábrica. Caso contrário, esta condição poderá afetar a dirigibilidade, causando até mesmo acidentes graves. Além disso, poderá afetar os termos de garantia do veículo. As condições citadas acima não se aplicam para o uso do pneu reserva compacto de uso temporário e aos Acessórios Chevrolet desenvolvidos especificamente para o seu veículo. Para maiores informações, consulte a Concessionária ou Oficina Autorizada Chevrolet.

Caso substitua as rodas e pneus originais por Acessório Chevrolet disponível para o seu veículo, poderá haver a necessidade de reprogramar o velocímetro em função do raio dinâmico de rodagem. Consulte a Concessionária ou Oficina Autorizada Chevrolet.

Coberturas de rodas (Se equipado)

Calotas e pneus são aprovados na fábrica para o respectivo veículo, devendo atender a todos os requisitos de conjugação com a respectiva roda onde serão usados.

Se as calotas e os pneus usados não foram os aprovados pela fábrica, os pneus podem não ter uma borda de proteção do aro.

As calotas não podem impedir a refrigeração dos freios.

Perigo

A utilização de pneus e de rodas inadequados poderá causar a perda súbita de pressão e, acidentes.

Substituição de rodas

Todos os veículos são equipados com um pneu reserva.

Perigo

A troca de pneus é uma tarefa que pode representar risco de ferimentos. Nunca coloque o corpo ou parte dele sob o carro ou dentro do mecanismo do macaco.

Faça os seguintes preparativos e observe as seguintes informações:

- Estacione o veículo em uma superfície plana, firme e não escorregadia. Os pneus dianteiros devem ficar posicionados para frente.
- Acione o freio de estacionamento e engate a primeira marcha ou a marcha à ré.
- Remova o pneu reserva.
- Nunca troque mais de um pneu de cada vez.
- Use o macaco somente para trocar pneus que estiverem furados.
- Se o terreno onde o veículo está estacionado for macio, deve-se colocar uma tábua sólida (espessura mínima de 1 cm) sob o macaco.

- Nenhuma pessoa ou animal deve ficar dentro do veículo quando ele for levantado com o macaco.
- Nunca entre embaixo de um veículo suspenso no macaco.
- Não ligue o veículo quando ele estiver levantado no macaco.
- Limpe as roscas das porcas das rodas com um pano limpo antes de montar a roda.

⚠ Perigo

Não engraxe a porca e o cone da porca da roda.

1. Rodas de liga leve e calotas:



Instale a chave de roda assegurando-se de que ela esteja assentada de forma segura e afrouxe cada porca da roda meia volta.

2. Assegure-se de que o macaco esteja posicionado corretamente nos pontos de levantamento do veículo.



3. Ajuste o macaco até a altura necessária. Posicione-o diretamente sob o ponto de levantamento para evitar que escorregue.

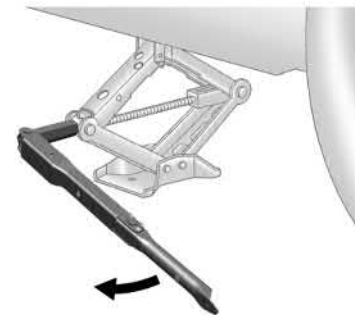

Levante o veículo girando a alavanca do macaco no sentido horário. Erga o veículo do chão o suficiente para que haja espaço para retirar o pneu de estrada do contato com o chão.

4. Retire as porcas da roda.
5. Troque a roda.
6. Alinhe o recesso da calota com a válvula do pneu antes de instalar. (Caso equipado)
7. Aperte as porcas da roda.
8. Abaixee o veículo.
9. Instale a chave de roda assegurando-se de que esteja assentada de forma segura e aperte cada porca em sequência cruzada.

202 Cuidados com o veículo

10. Guarde o pneu substituído e as ferramentas do veículo.
11. Verifique a pressão do pneu instalado e o torque da porca da roda assim que possível.
Troque ou repare o pneu defeituoso.

Pneu reserva

Este veículo é equipado com pneu reserva de uso temporário, que possui dimensões, pressão e vida útil diferentes dos pneus de rodagem de seu veículo (uso normal).

Por isso, utilize-o somente em situações emergenciais e substitua-o o mais breve possível, tão logo o pneu de rodagem seja reparado ou substituído. Não é recomendada que a utilização de pneu reserva de uso temporário exceda 100 km de distância até a substituição por um pneu normal.

A utilização do pneu reserva de uso temporário pode alterar o comportamento dinâmico do veículo, principalmente em curvas e frenagens, porém não afetam a segurança, desde que utilizado em velocidades inferiores a 80 Km / h.

O pneu reserva de uso temporário tem roda de aço.

O pneu reserva está localizado no compartimento de carga sob o revestimento do assoalho. Ele é preso ao recesso com uma porca borboleta.

O compartimento do pneu reserva não foi projetado para todos os tamanhos permitidos de pneus. Se um pneu mais largo que o reserva precisar ser armazenado no compartimento após a troca, o revestimento do assoalho deve ser colocado sobre o pneu protuberante.

Não é permitida a utilização de mais de um pneu reserva de uso temporário simultaneamente.

Perigo

Sempre use o pneu reserva de uso temporário em velocidades abaixo de 80 km / h.

A distância recomendada até sua substituição por um pneu normal é de até 100 km.

Como guardar um pneu de tamanho normal danificado na cavidade do pneu reserva.



Gire a porca borboleta do pneu reserva no sentido anti-horário e remova-o.

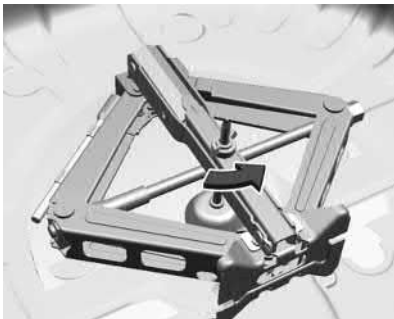

Gire a porca borboleta do macaco no sentido anti-horário.

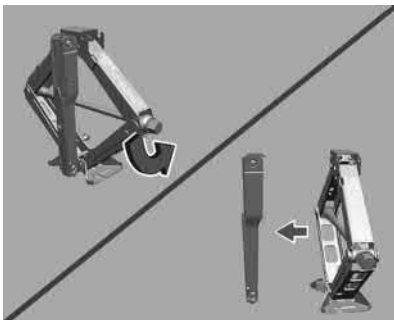

Para remover a chave é necessário abaixar o macaco.

Antes de guardar um pneu de tamanho normal danificado na cavidade do pneu reserva, siga estes procedimentos:



1. Mantenha a chave no macaco.

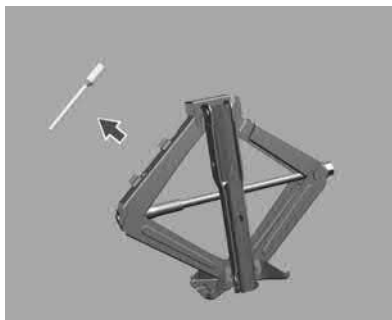

2. Remova o parafuso de extensão do macaco.

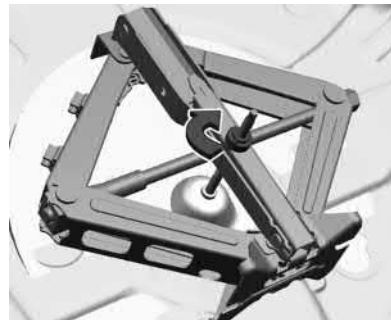

3. Instale o macaco no veículo e aperte com a porca borboleta.

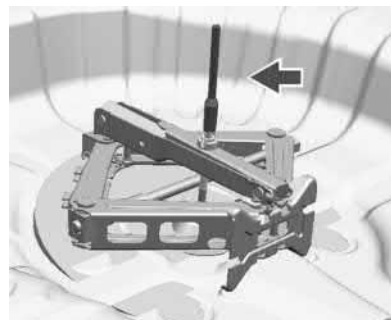

204 Cuidados com o veículo

4. Instale o parafuso de extensão antes de colocar o pneu de tamanho normal danificado na cavidade do pneu reserva.

Nota

Remova a tampa do parafuso de extensão se aplicada.

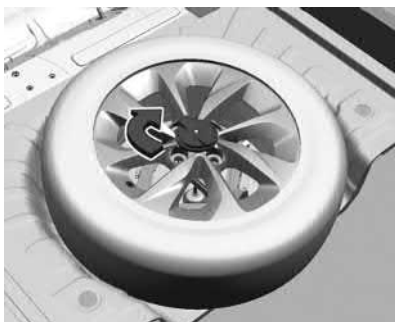

5. Coloque o pneu de tamanho normal danificado na cavidade do pneu reserva e aperte a porca borboleta.

Cuidado

Ao guardar o pneu de tamanho normal no porta-malas, tenha cuidado para não danificar o revestimento do assoalho.

Partida com cabos auxiliares

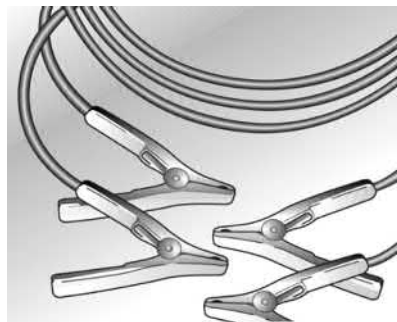

Para dar partida em um veículo com a bateria descarregada, ligue os cabos auxiliares na bateria de outro veículo. Isso deve ser feito com extremo cuidado e seguindo as próximas instruções.

⚠ Perigo

- Tome muito cuidado ao dar a partida com cabos auxiliares. A inobservância das seguintes instruções poderá causar danos ou ferimentos pela explosão da bateria ou danos aos sistemas elétricos de ambos os veículos.

(Continuação)

Perigo (Continuação)

- Evite contato com os olhos, a pele, tecidos e superfícies pintadas. O fluido contém ácido sulfúrico, que pode causar ferimentos e danos em caso de contato direto.

Execute as operações na seguinte sequência:

1. Verifique se a tensão da bateria auxiliar é a mesma que a bateria do veículo com a qual o motor é acionado.
2. Durante essa operação de partida, não se aproxime da bateria.
3. Com a bateria auxiliar instalada no outro veículo, evite contato entre os dois veículos.
4. Verifique se os cabos auxiliares não apresentam isolamentos soltos ou ausentes.
5. Evite o contato entre os terminais auxiliares ou com as partes metálicas dos veículos.
6. Desligue a ignição e desconecte todos os circuitos elétricos cujas conexões não sejam necessárias.

7. Acione firmemente a alavanca do freio de estacionamento. Na transmissão manual, passe a alavanca de mudança para neutro. Na transmissão automática, passe a alavanca de mudança para P.
8. Localize os terminais positivo (+) e negativo (-) nas baterias.

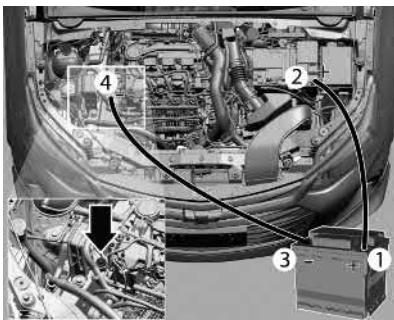

9. Conecte os cabos auxiliares na sequência indicada:
 - + com +: terminal positivo da bateria auxiliar (1) com o terminal positivo da bateria descarregada (2).
 - - com terra: terminal negativo da bateria auxiliar (3) com o ponto de aterramento do veículo a 30 cm da

bateria, das peças móveis e / ou de calor. Por ex.: parafuso do suporte do motor (4).

10. Dê partida no veículo cuja bateria está descarregada. Se o motor não ligar depois de algumas tentativas, pode haver a possibilidade de alguns reparos.
11. Inverta a sequência acima com exatidão quando remover os cabos auxiliares.

Nota

- O motor do veículo que fornece a alimentação auxiliar para a partida deve estar funcionando durante a operação.
- Caso o rádio esteja ligado, poderá sofrer danos sérios. O custo do reparo não será coberto pela garantia.

Perigo

Os ventiladores e outras partes móveis do motor podem causar ferimentos sérios. Mantenha as mãos, cabelo e roupas afastados das partes móveis quando o motor estiver funcionando ou mesmo com o motor ligado.

Reboque

Reboque do veículo

Em situações de emergência que exijam que o veículo seja rebocado, procure empresas especializadas que tenham veículos de reboque com plataforma plana.

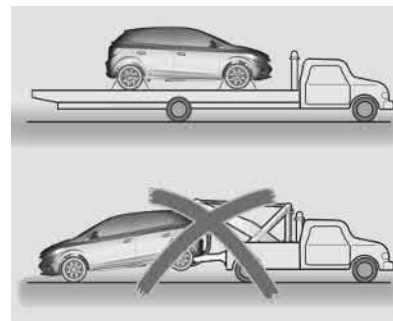

206 Cuidados com o veículo

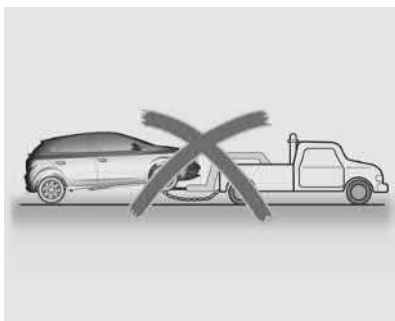

A rebocagem com duas rodas fora do solo não é adequada para este veículo.

Nota

Seja cuidadoso quando o veículo estiver fixo à plataforma; cuide para não danificar tubulações ou chicotes de fios.

Observe os seguintes procedimentos quando rebocar o veículo:

- Nenhum passageiro deve permanecer no veículo que está sendo rebocado.
- Gire a ignição para permitir a operação das luzes de freio, buzina e limpadores de para-brisa.
- Solte o freio de estacionamento do veículo rebocado e coloque a transmissão em neutro.
- Ligue as luzes de aviso de emergência.
- Mantenha os limites de velocidade.

Procure assistência de uma concessionária Chevrolet.

Reboque de outro veículo

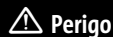

Este veículo não está apto a receber engate traseiro e, desta forma, tracionar reboques.

Cuidados com a aparência

Limpeza externa

Aqui você encontra informações sobre os cuidados periódicos com a aparência do seu veículo. Observá-los é pré-requisito para o atendimento em garantia de reclamações sobre o acabamento e a pintura interna e externa. As recomendações apresentadas nesta seção evitarão danos resultantes dos efeitos do meio ambiente a que o seu veículo ficar exposto.

Limpeza externa

A melhor maneira de preservar o acabamento do veículo é lavá-lo com frequência.

Lavagem

- Não lave o veículo sob os raios diretos do sol.
- Certifique-se de remover a antena (se equipada) antes de entrar em um lava-jato.
- Depois, para remover a poeira, molhe toda a lataria com água.

- Não jogue água diretamente no radiador para não empenar seu núcleo e, com isto, prejudicar a eficiência do sistema. Use apenas ar comprimido.
- Se desejar, aplique um detergente suave ou um xampu e esfregue com uma esponja ou com uma toalha macia. Retire todo detergente ou xampu antes de secar.
- Use uma escova ou uma toalha separada para limpar os vidros, a fim de não deixá-los engordurados.
- Limpe a borracha das palhetas do limpador com água e detergente suave.
- Pontos de óleo, asfalto ou lama da estrada podem ser removidos com solvente. É recomendável não lavar a carroceria inteira com o solvente.
- Depois de lavar, seque-a bem.

Aplicação de cera

Aplique cera de silicone no veículo se notar gotas de água na pintura depois de enxaguar. Não aplique cera nos componentes plásticos ou de vidro, pois é difícil remover as manchas sobre eles.

Polimento

Uma vez que a maioria dos polidores contém abrasivos, mande polir o veículo em um serviço especializado.

Riscos e corpos estranhos na pintura

Qualquer lasca de pedra, rachadura ou arranhão profundo no acabamento deve ser prontamente reparado em uma Concessionária ou Oficina Autorizada Chevrolet, pois o metal exposto sofre corrosão acelerada que pode se alastrar. Se você notar manchas de óleo ou piche, resíduos de pintura rodoviária, seiva de árvore, excremento de aves, produtos químicos de chaminés industriais, sal marinho e outras, mande-as remover o mais depressa possível. Use solvente para remover manchas de óleo, de asfalto e de resíduos de tinta.

Embaixo do veículo

A água salgada e outros agentes corrosivos podem acelerar a corrosão precoce e deteriorar as partes embaixo do veículo, como linhas de freio, a chapa do piso, painéis metálicos, sistemas do escapamento, braçadeiras, cabos do freio de estacionamento etc. Além disso, fragmentos do solo, lama e terra compactadas na

abertura do para-lama acumulam umidade. Para reduzir os estragos, lave o veículo por baixo periodicamente para eliminar esses materiais.

Pulverização

Não pulverize óleo embaixo do veículo. Além de segurar poeira da estrada, a pulverização estraga suportes, juntas, mangueiras etc.

Portas

1. Lubrifique o cilindro das fechaduras com grafite em pó.
2. Lubrifique as dobradiças e batentes da porta, do compartimento de carga e do capô.
3. As aberturas localizadas na parte inferior das portas deixam escapar a água das lavagens ou da chuva. Elas devem ficar desimpedidas, para evitar acúmulos capazes de provocar ferrugem.

Rodas de liga leve

As rodas de liga leve recebem proteção similar à da pintura do veículo. Nunca use produtos químicos, polidores, abrasivos ou escovas, pois eles podem danificar a camada protetora da roda.

208 Cuidados com o veículo

Compartimento do motor

Cuidado

Não é recomendável lavar o compartimento do motor, pois isso pode danificar alguns componentes, como: alternador, reservatório do cilindro mestre, componentes elétricos e eletrônicos, conectores elétricos, caixa de fusíveis, radiador e outros.

Não lave qualquer componente sob o capô que contenha este símbolo .

Isso poderia causar danos que não serão cobertos pela garantia do veículo.

Se necessário, limpe o motor usando um pano úmido.

Limpeza interna

Com uma solução de sabão neutro, remova imediatamente loções para as mãos, protetor solar e repelente contra insetos de todas as superfícies internas, ou poderá haver dano permanente.

Perigo

Muitos produtos de limpeza podem ser perigosos ou inflamáveis, ou também podem causar ferimentos ou danos ao seu veículo. Assim, ao limpar o interior de seu carro, não use solventes voláteis, como acetona, tiner, alvejante ou agentes redutores. Nunca use derivados de petróleo para limpeza.

Nota

Lembre-se de remover o mais rápido possível as manchas antes que permaneçam.

Carpets e estofamento

- Para bons resultados, passe o aspirador e escove o local.
- Para remover manchas ou sujeira leve, use uma escova ou uma esponja molhada em água com sabão neutro.
- Primeiro, use fita adesiva para remover o excesso de sujeira em manchas de gordura ou de óleo. Depois, esfregue com um pano úmido com benzina.
- Nunca aplique solvente de limpeza em excesso; ele vai penetrar no estofamento e causar estragos.

Painéis das portas, peças de plástico e vinil

- Use apenas um pano úmido e depois outro seco.
- Para remover manchas de graxa ou de óleo, use um pano úmido e sabonete dissolvido em água; depois, seque com um pano limpo.

Botões do console

Nunca use produtos de limpeza na região dos botões. Limpe-os com aspirador e um pano úmido.

Painel de instrumentos

Limpe com um pano seco, pois produtos químicos e mesmo a água podem danificar o sistema.

Cintos de segurança

Mantenha-os sempre longe de objetos cortantes ou pontiagudos. Inspeccione periodicamente as alças, as fivelas e os pontos de ancoragem. Se estiverem sujos, lave-os com sabão neutro e água morna. Mantenha-os limpos e secos.

Vidros

- Para remover tabaco, camadas de poeira e vapores dos painéis de plástico, lave-os com frequência e passe uma flanela com uma solução de água e sabão neutro.
- Nunca use limpadores abrasivos no vidro, pois eles podem riscar e danificar os vidros.

Painel frontal

Perigo

Quando exposta ao calor do sol por períodos prolongados, a região superior do painel de instrumentos e o interior do porta-luvas podem alcançar temperaturas de até 100°C. Assim, nunca use essas áreas para armazenar isqueiros, fitas adesivas, discos de computador, CDs, óculos escuros, etc. que possam distorcer ou mesmo se inflamar quando expostos a altas temperaturas. Também há risco de danos aos próprios objetos e ao veículo.

210 Serviços e manutenção

Serviços e manutenção

Informações gerais

Informação de manutenção 210

Manutenção preventiva

Manutenção programada 212

Fluidos, lubrificantes e peças recomendados

Fluidos e lubrificantes recomendados 216

Informações gerais

Informação de manutenção

Para garantir o funcionamento econômico e seguro do veículo e conservar o seu valor, é de vital importância que todas as tarefas de manutenção sejam realizadas dentro dos intervalos especificados.

Perigo

Nunca execute nenhum reparo ou regulagem no motor, chassi ou componentes relacionados com a segurança do veículo. Você pode estar infringindo leis ambientais e / ou de segurança.

Injetores de combustível

Os injetores de combustível são autolimpantes e não precisam de limpeza periódica.

Inspeção especial

Deve ser realizada no final do primeiro ano de uso ou quando o veículo completar 10.000 km rodados (o que ocorrer primeiro), sem nenhum custo para o proprietário - exceto pelos itens de consumo normais que são descritos no Certificado de garantia - consulte instruções sobre as "Responsabilidades do proprietário". Esta revisão pode ser realizada em qualquer Concessionária ou Oficina Autorizada Chevrolet, apresentando o cupom encontrado no final do certificado de garantia e considerando os limites de quilometragem indicados (consulte instruções sobre regras da garantia).

Nota

Se o veículo pertence ao programa exclusivo de frotas e / ou a empresas de aluguel de veículos, consulte o livreto "Guia de Revisões Específico para Frotas". Para obter mais informações entre em contato com uma Concessionária Chevrolet.

Efetuação pelo proprietário

- Verifique semanalmente o nível do líquido de arrefecimento no reservatório de expansão e preencha até o nível, se necessário. Duas setas indicam a marca de nível do líquido arrefecedor no reservatório do sistema de arrefecimento. Com o motor frio, retire a tampa, adicione ao reservatório de expansão uma mistura de água potável e aditivo para radiador. Consulte *Fluidos e lubrificantes recomendados* ⇨ 216.
- Verifique semanalmente o nível de óleo do motor e complete, se necessário.

- Verifique semanalmente o nível do reservatório do lavador do para-brisa e complete, se necessário.
- Verifique semanalmente a pressão dos pneus, inclusive o pneu reserva.
- Pare o veículo e confira o funcionamento do freio de estacionamento.

Condições de uso severo:

As seguintes condições são consideradas severas:









































- Quando a maioria dos percursos exige marcha lenta durante um longo período ou funcionamento contínuo em condições de rotação baixa frequentes (como no "anda e para" do tráfego urbano intenso).

- Quando a maioria dos percursos não passa de 6 km (trajeto curto) com o motor pouco aquecido.
- Operação frequente em estradas de terra e de areia.
- Usado como táxi, veículo policial ou atividade similar.
- Quando o veículo permanece, com frequência, parado por mais de dois dias.

212 Serviços e manutenção

Manutenção preventiva

Manutenção programada

| Operações de serviço ¹ | anualmente ou km x 10.000 ² | 1 | 2 | 3 | 4 | 5 | 6 | 7 | 8 | 9 | 10 |
|--|--|--|---|---|---|---|---|---|---|---|---|
| Motor e transmissão | | | | | | | | | | | |
| Motor e transmissão: Verifique quanto a eventuais vazamentos. | |  |  |  |  |  |  |  |  |  |  |
| Velas | | | | | | | | | | |  |
| Correia sincronizadora e tensor | 240.000 km ou 15 anos | | | | | | | | | | |
| Correia de acessórios | 120.000 km ou 5 anos | | | | | | | | | | |
| Correia da bomba de óleo | 240.000 km ou 15 anos | | | | | | | | | | |
| Óleo do motor ³ (ou de acordo com o Sistema de vida útil do óleo do motor ²) | |  |  |  |  |  |  |  |  |  |  |
| Filtro de óleo: trocar elemento. | A cada troca do óleo do motor. | | | | | | | | | | |
| Óleo da transmissão manual: remover o bujão, verificar o nível e completar se for preciso, limpar o imã e reinstalar o bujão. | |  | | | | | | | | | |
| Óleo da transmissão manual: verificar quanto a vazamentos e completar, se for preciso. | | |  |  |  |  |  |  |  |  |  |
| Óleo da transmissão automática: inspecionar se há vazamentos e completar o nível, se for preciso. | |  |  |  |  |  |  |  |  |  |  |

| Operações de serviço ¹ | anualmente ou km x 10.000 ² | 1 | 2 | 3 | 4 | 5 | 6 | 7 | 8 | 9 | 10 |
|--|--|--|---|---|---|---|---|---|---|---|----|
| Óleo da transmissão automática | | Troque a cada 80.000 km, se o veículo operar sob qualquer das condições severas. Consulte <i>Informação de manutenção</i> ⇨ 210. | | | | | | | | | |
| Verifique se há vazamentos no semi-eixo e no protetor da articulação. | | | | | | | | | | | |
| Filtro de ar. | | | | | | | | | | | |
| Filtro de combustível (externo ao tanque – se equipado) ⁴ . | | | | | | | | | | | |
| Sistema de arrefecimento | | | | | | | | | | | |
| Sistema de arrefecimento. | | Troque a cada 150.000 km ou 5 anos. | | | | | | | | | |
| Sistema de arrefecimento: Verifique quanto a eventuais vazamentos. | | | | | | | | | | | |
| Sistema de ar condicionado | | | | | | | | | | | |
| Sistema de ar condicionado. | | | | | | | | | | | |
| Freios | | | | | | | | | | | |
| Discos e pastilhas do freio. | | | | | | | | | | | |
| Revestimentos e tambores. | | | | | | | | | | | |
| Tubulações e mangueiras do freio. | | | | | | | | | | | |
| Freio de estacionamento: inspecionar e regular, se for preciso. Lubrificar cabos e ligações. | | | | | | | | | | | |

214 Serviços e manutenção

| Operações de serviço ¹ | anualmente ou km x 10.000 ² | 1 | 2 | 3 | 4 | 5 | 6 | 7 | 8 | 9 | 10 |
|--|--|---|---|---|---|---|---|---|---|---|----|
| Fluido de freios: verifique o nível e, se estiver abaixo do mínimo no reservatório, o vazamento deverá ser corrigido e o fluido trocado. | | 🔍 | 🔍 | 🔍 | 🔍 | 🔍 | 🔍 | 🔍 | 🔍 | 🔍 | 🔍 |
| Fluido de freios. | Substituir a cada 2 anos. | | | | | | | | | | |
| Direção, suspensão (dianteira e traseira) e pneus | | | | | | | | | | | |
| Amortecedores: verifique a fixação e se há vazamentos. | | 🔍 | 🔍 | 🔍 | 🔍 | 🔍 | 🔍 | 🔍 | 🔍 | 🔍 | 🔍 |
| Sistema de direção: verifique a folga e os torques dos parafusos - verifique o protetor contra pó da cremalheira da caixa de direção. | | | | 🔍 | | | 🔍 | | | 🔍 | |
| Guarnições e protetor contra pó: estado, posição e se há vazamentos. | | 🔍 | 🔍 | 🔍 | 🔍 | 🔍 | 🔍 | 🔍 | 🔍 | 🔍 | 🔍 |
| Pneus: inspecione a pressão, desgastes e possível dano, faça o rodizio de pneus e o balanceamento, caso necessário. | | 🔍 | 🔍 | 🔍 | 🔍 | 🔍 | 🔍 | 🔍 | 🔍 | 🔍 | 🔍 |
| Aperte as porcas de fixação das rodas. | | 🔍 | 🔍 | 🔍 | 🔍 | 🔍 | 🔍 | 🔍 | 🔍 | 🔍 | 🔍 |
| Carroceria | | | | | | | | | | | |
| Carroceria e chassi: Danos na pintura ou ferrugem. | | 🔍 | | | 🔍 | | | 🔍 | | | 🔍 |
| Cintos de segurança: Estado, aperto e funcionamento dos cintos, fivelas e parafusos de fixação | | 🔍 | 🔍 | 🔍 | 🔍 | 🔍 | 🔍 | 🔍 | 🔍 | 🔍 | 🔍 |
| Sistema elétrico | | | | | | | | | | | |
| Sistema elétrico: verificar com a ferramenta de diagnóstico se existem códigos de falhas. | | 🔍 | 🔍 | 🔍 | 🔍 | 🔍 | 🔍 | 🔍 | 🔍 | 🔍 | 🔍 |
| Equipamento de iluminação e de sinalização. | | 🔍 | 🔍 | 🔍 | 🔍 | 🔍 | 🔍 | 🔍 | 🔍 | 🔍 | 🔍 |

| Operações de serviço ¹ | anualmente ou km x 10.000 ² | 1 | 2 | 3 | 4 | 5 | 6 | 7 | 8 | 9 | 10 |
|---|--|---|---|---|---|---|---|---|---|---|----|
| Sistemas dos limpadores e lavadores dos vidros: verifique o estado das palhetas e lave-as, se necessário. | | | | | | | | | | | |
| Regulagem dos faróis. | | | | | | | | | | | |
| <p> - Inspeccione</p> <p> - Substitua</p> <p>¹ Se o veículo pertence ao programa exclusivo de frotas e / ou a empresas de aluguel de veículos, consulte o livreto "Guia de Revisões Específico para Frotas". Para obter mais informações entre em contato com uma Concessionária Chevrolet.</p> <p>² O que ocorrer primeiro.</p> <p>³ Sempre que ocorrer uma troca de óleo, garanta que o Sistema de vida útil do óleo do motor seja zerado Consulte "Como Zerar o Sistema de Vida Útil do Óleo do Motor" em <i>Sistema de vida útil do óleo para motor</i> ⇨ 170.</p> <p>⁴ De acordo com o Programa de Controle de Emissões Veiculares, este veículo possui nova tecnologia, que apresenta filtro de combustível interno ao tanque e, portanto, sem necessidade de manutenção periódica. Para maiores informações entre em contato com uma Concessionária Chevrolet.</p> | | | | | | | | | | | |

216 Serviços e manutenção

Fluidos, lubrificantes e peças recomendados

Fluidos e lubrificantes recomendados

| | | Lubrificante / fluido | Inspecção do nível | Troca |
|----------------------------|------------------|---|--|---|
| Óleo do motor ¹ | Turbo | Óleo especificado dexos 1 Ger 2 ou de qualidade equivalente API-SN, ILSAC GF5 ou superior e viscosidade SAE 5W30 ¹ . | Semanal | Consulte <i>Manutenção programada</i> ⇨ 212 |
| | Natural aspirado | Óleo especificado dexos 1 Ger 2 ou de qualidade equivalente API-SN, ILSAC GF5 ou superior e viscosidade SAE 0W20 ¹ . | | |
| Transmissão manual | | Óleo sintético para transmissão SAE 75W85 (especificação B0402071), engrenagem helicoidal ² . | Na primeira revisão | |
| Transmissão automática | | Óleo Dexron VI - ACDelco ² . | Somente se houver sinais de vazamento. | |
| Freios | | Fluido de freio DOT 4 LV ^{2 3} . | Em todas as inspeções | |
| Sistema de arrefecimento | | 65% de água potável e 35% de aditivo concentrado para radiador ACDelco ou adicione aditivo para radiador pronto para uso ACDelco ^{2 4} . | Semanal | |
| Sistema de ar condicionado | | Gás R134a. | Semanal | |

| | Lubrificante / fluido | Inspeção do nível | Troca |
|--|-----------------------|-------------------|-------|
| <p>¹ O veículo é abastecido na fábrica com óleo DEXOS 1. Consulte "Óleo do motor".</p> <p>² A General Motors usa e recomenda fluidos e produtos químicos ACDelco ou Peças genuínas GM.</p> <p>³ A General Motors desenvolveu um fluido de freio otimizado para o sistema de freios de seu veículo. Para a melhor operação do sistema de freios, a General Motors recomenda expressamente o uso de fluido de freio que esteja em conformidade com a norma de qualidade GMW3356. Caso esse tipo específico de fluido de freio não esteja disponível, sob essas circunstâncias, será possível usar outro fluido de freio de alta qualidade que esteja em conformidade com a ISO 4925, CLASSE 6 ou ABNT NBR 9292 TIPO 4LV. O fluido de freio que está em conformidade com a norma de qualidade GMW3356 está em conformidade com as normas ISO 4925 CLASSE 6, FMVSS116 DOT4, ABNT NBR 9292 Tipo 4 LV, SAE TIPO J1704 de baixa viscosidade.</p> <p>⁴ Se o veículo for usado em uma região muito fria (cerca de -20 °C), recomenda-se usar líquido de arrefecimento na proporção de 50% de aditivo e 50% de água potável.</p> | | | |

 **Atenção**

O material de operação é perigoso e pode ser tóxico. Manuseie com cuidado. Preste atenção nas informações fornecidas na embalagem.

218 Especificações

Especificações

Identificação do veículo

| | |
|--|-----|
| Número de identificação do veículo (VIN) | 218 |
| Etiquetas de identificação | 218 |

Dados do veículo

| | |
|------------------------------------|-----|
| Dados do motor | 219 |
| Peso do veículo | 223 |
| Dimensões do veículo | 226 |
| Capacidades e especificações | 228 |
| Informação do pneu | 231 |
| Pressão dos pneus | 231 |

Identificação do veículo

Número de identificação do veículo (VIN)

Estampagem

O número de identificação do veículo está estampado no painel do assoalho, no lado direito do banco do passageiro dianteiro sob a cobertura do assoalho, visível sob uma capa.

Etiquetas autoadesivas

O número de identificação do veículo está gravado em etiquetas auto-adesivas:

- Etiqueta VIN no painel dianteiro direito no compartimento do motor.
- Etiqueta VIN na coluna da porta dianteira direita.
- Etiqueta VIN no assoalho, no lado direito do banco do passageiro dianteiro.

Vidros

O número de identificação do veículo está gravado no para-brisa, no vidro traseiro e nos vidros laterais.

Etiquetas de identificação



A plaqueta de identificação do veículo está localizada na coluna da porta dianteira direita.

Dados do veículo

Dados do motor

| MOTOR | 1.0 T | 1.0 |
|---------------------------------------|--|--|
| Combustível | Etanol / Gasolina | |
| Número de cilindros | 3 em linha | |
| Número de mancais | 4 | |
| Sequência de ignição | 1-2-3 | |
| Diâmetro do cilindro | 74 mm | |
| Curso do cilindro | 77,49 mm | |
| Cilindrada | 999 cm ³ | |
| Marcha lenta | 780 rpm +/- 50 (AT) 900 rpm +/- 50 (MT) | 825 rpm +/- 50 (MT) |
| Taxa de compressão | 10.5 : 1 | 12.5 : 1 |
| Potência máxima (ABNT - NBR ISO 1585) | 115,6 CV (85 kW) a 5500 rpm (gasolina e etanol) | 77,5 CV (57 kW) a 6.400 rpm (gasolina) 81,6 CV (60 kW) a 6.400 rpm (etanol) |
| Torque máximo (ABNT - NBR ISO 1585) | 160 Nm a 2000 rpm (gasolina) 165 Nm a 2000 rpm (álcool) | 95 Nm a 4100 rpm (gasolina) 104 Nm a 4100 rpm (álcool) |

220 Especificações

| MOTOR | 1.0 T | 1.0 |
|--|--|-----------------------------------|
| Rotação máxima permitida (gerenciamento do motor) | Para transmissão manual: 6000 rpm (5000 rpm com o pedal da embreagem aplicado e o veículo parado) Para transmissão automática: 6000 rpm Em Park / Neutral 3400 rpm | Para transmissão manual: 6500 rpm |
| AT — Transmissão automática MT — Transmissão manual | | |

| SISTEMA ELÉTRICO | 1.0 T | 1.0 |
|---------------------------|--|---------------|
| Bateria | Para transmissão manual: 12V 50 Ah SLI Para transmissão automática: 12V 70 Ah SLI | 12V 50 Ah SLI |
| Alternador | 100 A | 100 A |
| Folga do eletrodo - velas | 0,6 – 0,7 mm | 0,8 – 0,9 mm |

| Motor | 1.0 T | |
|--|--------------|-----------|
| Transmissão | MT | AT |
| 1ª marcha | 3.73 : 1 | 4.45 : 1 |
| 2ª marcha | 2.14 : 1 | 2.91 : 1 |
| 3ª marcha | 1.32 : 1 | 1.89 : 1 |
| 4ª marcha | 0.95 : 1 | 1.45 : 1 |
| 5ª marcha | 0.76 : 1 | 1.00 : 1 |
| 6ª marcha | 0.61 : 1 | 0.74 : 1 |
| Marcha à ré | 3.63 : 1 | 2.87 : 1 |
| Relação de transmissão do diferencial | 3.94 : 1 | 3.47 : 1 |
| AT — Transmissão automática MT — Transmissão manual | | |

| Motor | 1.0 |
|--------------------|------------|
| Transmissão | MT |
| 1ª marcha | 4.27 : 1 |
| 2ª marcha | 2.35 : 1 |
| 3ª marcha | 1.48 : 1 |
| 4ª marcha | 1.05 : 1 |

222 Especificações

| | | |
|--|------------|--------------|
| Motor | 1.0 | |
| 5ª marcha | 0.80 : 1 | |
| 6ª marcha | 0.67 : 1 | |
| Marcha à ré | 3.31 : 1 | 4.04 : 1 (1) |
| Relação de transmissão do diferencial | 4.87 : 1 | |
| MT — Transmissão manual (1) Exclusivo para pacote de vendas RFT | | |

Consulte "Indicador luminoso de aumento de marcha" em *Centro de Informações do Motorista (DIC)* ⇨ 67 para uma condução com menor consumo de combustível.

| | |
|-------------------------|---|
| FREIOS | |
| Tipo | Sistema de freios de circuito duplo hidráulico com divisão diagonal |
| Dianteiros | Freio de disco com pinça flutuante |
| Traseiros | Sistema de freio a tambor |
| Freio de estacionamento | Freio de serviço traseiro |

| | | |
|-----------------------------|------------|----------------|
| GEOMETRIA DA DIREÇÃO | | |
| Cambagem | Dianteiros | -0,5° +/- 0,8° |
| | Traseiros | -0,9° +/- 0,6° |

| GEOMETRIA DA DIREÇÃO | | |
|---|------------|----------------|
| Cáster | Dianteiros | 4,4° +/- 0,8° |
| Convergência | Dianteiros | 0,26° +/- 0,2° |
| | Traseiros | 0,3° +/- 0,4° |
| Diâmetro do círculo de giro - sedan | | 10,6 m |
| Diâmetro do círculo de giro - hatchback | | 10,4 m |

Peso do veículo

Sedan

| MOTOR | 1.0 | | 1.0 T | | | | | |
|---|-------------------|------|-------|------|------|------|----------|------|
| Combustível | Etanol / Gasolina | | | | | | | |
| Transmissão | MT | MT | | | AT | | | |
| Versão | LT | LT | LTZ | LS | LT | LTZ | Midnight | PR |
| Peso bruto total | 1420 | 1448 | 1454 | 1457 | 1476 | 1482 | 1482 | 1492 |
| Peso máximo permitido no eixo (dianteiro) | 830 | | | | | | | |
| Peso máximo permitido no eixo (traseiro) | 780 | | | | | | | |
| Peso em ordem de marcha | 1045 | 1073 | 1079 | 1082 | 1101 | 1107 | 1107 | 1117 |

224 Especificações

Sedan (Continuação)

| MOTOR | 1.0 | | 1.0 T | | | | | |
|--|-------------------|-----|-------|-----|-----|-----|----------|-----|
| Combustível | Etanol / Gasolina | | | | | | | |
| Transmissão | MT | | MT | | | AT | | |
| Versão | LT | LT | LTZ | LS | LT | LTZ | Midnight | PR |
| Peso em ordem de marcha (dianteiro) | 639 | 657 | 661 | 676 | 688 | 692 | 692 | 698 |
| Peso em ordem de marcha (traseiro) | 406 | 416 | 418 | 406 | 413 | 415 | 415 | 419 |
| Carga útil | 375 | | | | | | | |
| Todos os pesos do veículo descritos aqui têm valores aproximados (kg). MT — Transmissão manual AT — Transmissão automática | | | | | | | | |

Hatchback

| MOTOR | 1.0 | | 1.0 T | | | | | | |
|------------------|-------------------|------|-------|------|------|------|------|------|------|
| Combustível | Etanol / Gasolina | | | | | | | | |
| Transmissão | MT | | MT | | | AT | | | |
| Versão | LS | LT | LT | LTZ | LS | LT | LTZ | RS | PR |
| Peso bruto total | 1409 | 1424 | 1440 | 1450 | 1440 | 1473 | 1477 | 1488 | 1493 |

Hatchback (Continuação)

| MOTOR | 1.0 | | 1.0 T | | | | | | |
|--|-------------------|------|-------|------|------|------|------|------|------|
| Combustível | Etanol / Gasolina | | | | | | | | |
| Transmissão | MT | | MT | | AT | | | | |
| Versão | LS | LT | LT | LTZ | LS | LT | LTZ | RS | PR |
| Peso máximo permitido no eixo (dianteiro) | 830 | | | | | | | | |
| Peso máximo permitido no eixo (traseiro) | 780 | | | | | | | | |
| Peso em ordem de marcha | 1034 | 1049 | 1065 | 1075 | 1065 | 1098 | 1102 | 1095 | 1118 |
| Peso em ordem de marcha (dianteiro) | 635 | 643 | 656 | 662 | 668 | 688 | 691 | 687 | 703 |
| Peso em ordem de marcha (traseiro) | 399 | 406 | 409 | 413 | 397 | 410 | 411 | 408 | 415 |
| Carga útil | 375 | | | | | | | | |
| Todos os pesos do veículo descritos aqui têm valores aproximados (kg). MT — Transmissão manual AT — Transmissão automática | | | | | | | | | |

226 Especificações

Dimensões do veículo

Sedan

Todas as dimensões são em milímetros.

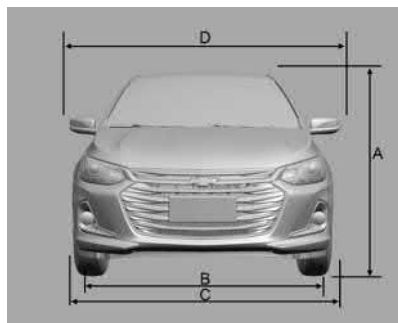

- A. Altura total até o teto: 1.474 mm
- B. Bitola:
 - Parte dianteira – 1.506 mm
 - Parte traseira – 1.510 mm
- C. Largura total – 1.730 mm
- D. Largura total (entre retrovisores) – 2.044 mm

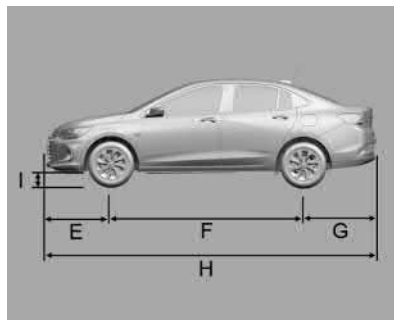

- E. Distância entre o centro da roda dianteira e o para-choque dianteiro – 882 mm
- F. Distância entre eixos – 2.600 mm
- G. Distância entre o centro da roda traseira e o para-choque traseiro – 992 mm
- H. Comprimento total – 4.474 mm
- I. Distância até o solo - 127 mm

Hatchback

Todas as dimensões são em milímetros.

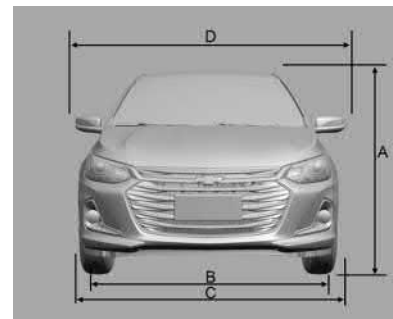

- A. Altura total até o teto: 1.476 mm
- B. Bitola:
 - Parte dianteira – 1.506 mm
 - Parte traseira – 1.510 mm
- C. Largura total – 1.731 mm
- D. Largura total (entre retrovisores) – 2.044 mm

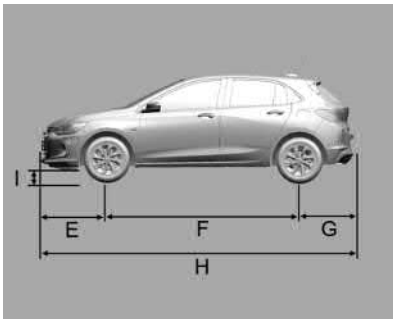

- E. Distância entre o centro da roda dianteira e o para-choque dianteiro – 882 mm
- F. Distância entre eixos – 2551 mm
- G. Distância entre o centro da roda traseira e o para-choque traseiro – 730 mm
- H. Comprimento total – 4163 mm
- I. Distância até o solo - 128 mm

228 Especificações

Capacidades e especificações

| CAPACIDADES DE FLUIDOS E LUBRIFICANTES | |
|--|--------|
| Óleo de motor (incluindo substituição de filtro) | 3.75 L |
| Transmissão manual, incluindo diferencial | 1.6 L |
| Transmissão automática | 8.1 L |
| Sistema de arrefecimento | 5,4 L |
| Sistema de freios (com transmissão manual) | 0.60 L |
| Sistema de freios (com transmissão automática) | 0.56 L |
| Reservatório do líquido do lavador | 3.0 L |
| Tanque de combustível | 44 L |
| Refrigerante do ar condicionado | 480 G |

Carroceria - sedan

Capacidade de carga (em litros)*

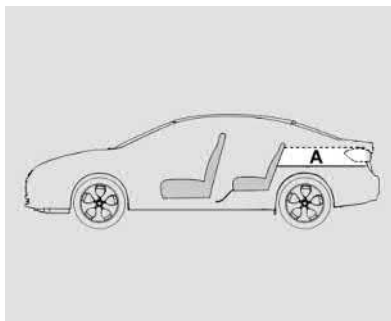

A

Tampa do compartimento de carga
(Bagagem fechada) – 500 L

*Padrão ISO 3832

230 Especificações

Carroceria - hatchback

Capacidade de carga (em litros)*

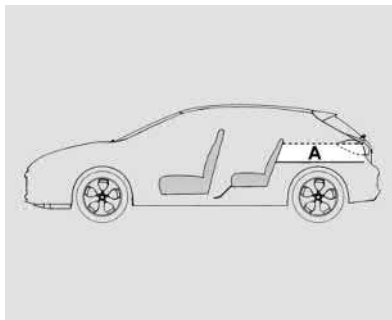

A

Tampa do compartimento de carga
(Bagagem fechada) – 303 L

*Padrão ISO 3832

Rebatimento dos encostos dos bancos traseiros

Para aumentar a capacidade do compartimento de carga, os encostos dos bancos traseiros podem ser rebatidos.

Consulte "Rebatimento dos encostos dos bancos traseiros" em *Assentos traseiros* ⇨ 25.

Informação do pneu

| RODAS / PNEUS | DIMENSÕES |
|---|---|
| Rodas | 14 X 5.5J 15 X 6J 16 X 6.5J |
| Pneus | 185/70R14 88T 185/65R15 88H 195/55R16 87H |
| Pneu reserva de uso temporário (1) | Roda 4 x 15, com pneu T115/70R15 SL 90M |
| (1) Em veículos equipados com pneu reserva de uso temporário (diferente dos pneus de rodagem), recomenda-se utilizá-los em distâncias inferiores a 100 km e velocidades inferiores a 80 km / h e nem inclui-los no rodízio de pneus, devido à diferença de dimensões. | |

Pressão dos pneus

| Pneus ¹ | Dianteiros | Traseiros |
|---|------------------|------------------|
| 185/70R14 88T ² | 35 psi (240 kPa) | 35 psi (240 kPa) |
| 185/65R15 88H ² | 35 psi (240 kPa) | 35 psi (240 kPa) |
| 195/55R16 87H ² | 35 psi (240 kPa) | 35 psi (240 kPa) |
| ¹ Os dados dos pneus referem-se aos pneus frios. A pressão do pneu que aumenta na operação de condução não deve ser reduzida. ² Para carga máxima, use a mesma pressão de pneu indicada. | | |

232 Especificações

| Pneu reserva de uso temporário | |
|--------------------------------|------------------|
| T115/70R15 SL 90M | 60 psi (420 kPa) |

Informações sobre a garantia

Informações sobre a garantia

| | |
|---|-----|
| Informações de garantia | 233 |
| Certificado de garantia internacional | 234 |
| Garantia do veículo | 235 |
| Mensagem importante aos proprietários | 235 |
| Visão geral da cobertura da garantia | 235 |
| Garantia limitada para veículos novos | 237 |
| Garantia limitada das peças e acessórios | 238 |
| Operação de cobertura de garantia em país estrangeiro | 239 |

Informações sobre a garantia

Informações de garantia

Certificado de garantia e Plano de Manutenção Preventiva*

Leia com cuidado as instruções incluídas nesta seção, pois se relacionam diretamente à garantia do veículo.

Exija da sua Concessionária vendedora o preenchimento correto e completo do Quadro de Identificação localizado no final deste Manual, uma vez que dos informes nele registrados dependerá o processamento da Garantia, em suas várias fases.

Encontram-se nesta seção as definições das responsabilidades da Concessionária vendedora e da General Motors do Brasil Ltda. em relação ao veículo adquirido; também encontram-se as responsabilidades do comprador em relação ao uso e a manutenção do veículo, para ter direito à garantia oferecida.

Nesta seção, encontra-se o Quadro de controle das revisões coberta pelo Plano de Manutenção Preventiva. Após cada revisão, a Concessionária ou a Oficina Autorizada Chevrolet deverá carimbar, datar e assinar

o quadro correspondente. Certifique-se de que o procedimento mencionado anteriormente tenha sido executado para poder comprovar, a qualquer momento, que o veículo recebeu os cuidados devidos.

Na seção "Serviços e Manutenção" deste manual encontram-se os itens a serem revisados, de acordo com o Plano de Manutenção Preventiva, assim como sua frequência.

Ao executar os serviços de manutenção descritos nesta seção, a Concessionária ou a Oficina Autorizada Chevrolet procederá como explicado no tópico anterior.

Nesta seção, encontra-se o cupom da 1ª revisão, a ser destacado somente ao executar o serviço correspondente. Não aceite o manual com as vias do cupom previamente destacadas.

Plano de Manutenção Preventiva*

Nas páginas da seção "Serviços e Manutenção" deste Manual do proprietário, apresentamos um Plano de Manutenção Preventiva, que é oferecido como uma recomendação para que o proprietário possa conservar seu veículo em perfeitas condições de funcionamento.

234 Informações sobre a garantia

Em relação à primeira revisão, leia com cuidado as informações aqui descritas sobre os itens e os serviços não cobertos pela Garantia.

Esclarecemos que o Plano de Manutenção Preventiva foi concebido para um veículo utilizado em condições normais de funcionamento.

Para outras condições consideradas severas, os intervalos entre as revisões devem ser proporcionalmente reduzidos, de acordo com a frequência e a intensidade do serviço severo ao qual se submete o veículo. Sob condições consideradas severas, é necessário revisar, limpar e / ou trocar com mais frequência os seguintes itens:

- Elemento do filtro de ar do motor

Consulte *Limpador / Filtro de ar do motor* ⇨ 171.

Para óleo do motor as advertências / mensagens / códigos de troca de óleo no painel de instrumentos, se equipado com o Sistema de vida útil do óleo do motor poderão ocorrer a intervalos mais curtos que os informados no Plano de Manutenção Preventiva. Nesse caso, siga as recomendações indicadas no painel de instrumentos do veículo.

Por exemplo, as condições de funcionamento a seguir são consideradas severas:

- Funcionamento constante em tráfego urbano lento com paradas e partidas excessivas.
- Serviços de táxi e similares.
- Viagens frequentes de curta distância, sem que o motor alcance a temperatura de funcionamento normal.
- Viagens longas em estradas de terra e / ou areia (estradas irregulares, com areia ou lama excessiva).
- Funcionamento prolongado em marcha lenta.
- Quando o veículo permanece, com frequência, parado por mais de dois dias.
- Para óleo lubrificante do motor as advertências de troca de óleo no painel de instrumentos, se equipado com o Sistema de vida útil do óleo do motor poderão ocorrer a intervalos mais curtos que os informados no Plano de Manutenção Preventiva. Nesse caso, siga as recomendações indicadas no painel de instrumentos do veículo.

** O Plano de Manutenção Preventiva se encontra discriminado neste Manual do Proprietário, sendo aqui mencionado em*

virtude de sua vinculação com o processo de garantia. Ressaltamos que este Plano aplica-se a veículos que trabalham em condições normais de funcionamento. Veículos que funcionam sob condições severas de trabalho exigem uma redução proporcional nos quilômetros indicados. (Se o veículo pertence ao programa exclusivo de frotas e / ou a empresas de aluguel de veículos, consulte o livreto "Guia de Revisões Específico para Frotas". Para obter mais informações entre em contato com uma Concessionária Chevrolet.)

Certificado de garantia internacional

A General Motors do Brasil, procurando sempre maneiras melhores de servir seus clientes, conta com um programa de cobertura de garantia para os países da América do Sul. Assim, se o veículo se encontrar ainda dentro do período de garantia, a Rede de Concessionárias Chevrolet dos países participantes oferecerão serviços sem nenhum custo.

Os países participantes deste programa são Argentina, Paraguai e Uruguai.

Garantia do veículo

A Concessionária ou a Oficina Autorizada Chevrolet concede ao proprietário de um veículo Chevrolet, os seguintes direitos:

Garantia: De acordo com os termos do respectivo certificado inserido neste Manual.

Revisão de manutenção preventiva: Uma delas é executada antes da entrega do veículo e a outra é executada no final do primeiro ano de uso ou a 10.000 km (o que ocorrer primeiro), sem nenhum custo para o proprietário (à exceção dos itens normais de desgaste - consulte *Mensagem importante aos proprietários* ⇨ 235).

A primeira revisão especial será executada na Concessionária ou Oficina Autorizada Chevrolet, mediante a apresentação do cupom encontrado no final desta seção, e respeitados os limites de quilometragem indicados (consulte *Garantia limitada para veículos novos* ⇨ 237).

Se o veículo pertence ao programa exclusivo de frotas e / ou a empresas de aluguel de veículos, consulte o livreto "Guia de Revisões Específico para Frotas". Para obter mais informações entre em contato com uma Concessionária Chevrolet.

Assistência técnica: Na seção de Informações ao cliente deste manual, encontram-se as diretrizes para garantir a máxima satisfação nos serviços e perguntas relacionadas à Concessionária ou Oficina Autorizada Chevrolet.

Orientação: Na entrega de um veículo novo, a concessionária explicará:

- A. Itens de responsabilidade do proprietário, Garantia limitada do veículo novo e Termos da garantia.
- B. Manutenção preventiva.
- C. Uso correto dos comandos, dos indicadores e dos acessórios do veículo.

Para adquirir estes direitos, é necessário

1. Que a Concessionária vendedora preencha corretamente a nota fiscal de venda, um documento que concede a garantia oferecida pela General Motors do Brasil Ltda.
2. O preenchimento correto do Quadro de identificação, que pode ser encontrado no final deste manual. Certifique-se de que a Concessionária vendedora assine, date e carimbe a tabela para conceder os direitos na Concessionária ou a Oficina Autorizada Chevrolet.

A data da entrega do veículo ao proprietário, como preenchido na tabela de identificação, é a data de início da garantia e prevalece sobre qualquer outra data.

Mensagem importante aos proprietários

Para poder usufruir a garantia oferecida pela General Motors do Brasil Ltda. para o veículo, o proprietário deverá observar com atenção as instruções aqui indicadas, relativas à manutenção do veículo.

Durante a vigência desta garantia, as revisões de manutenção preventiva previstas no Plano de Manutenção Preventiva contido neste Manual do Proprietário deverão, obrigatoriamente, ser executadas em uma Concessionária Chevrolet ou Oficina Autorizada Chevrolet.

Visão geral da cobertura da garantia

Não existem quaisquer garantias com relação ao veículo adquirido, expressas ou inferidas, declaradas pela Concessionária na condição de vendedora e prestadora de serviços, ou pela General Motors do Brasil Ltda., na condição de fabricante ou

236 Informações sobre a garantia

importadora, a não ser aquelas contra defeitos de material ou de manufatura estabelecidas no presente Termo de Garantia. Toda e qualquer reclamação do comprador quanto a falhas, defeitos e omissões verificados no veículo, durante a vigência desta garantia, somente será atendida mediante a apresentação da nota fiscal respectiva emitida pela Rede de Concessionárias Chevrolet, junto com o Manual do Proprietário preenchido corretamente, sendo estes os únicos documentos competentes para assegurar o atendimento, com exclusão de qualquer outro.

A General Motors do Brasil Ltda., garante que cada veículo novo de sua fabricação ou importação e entregue ao primeiro comprador por uma Concessionária Chevrolet, incluindo todo o equipamento e acessórios nele instalados na fábrica - é isento de defeitos de material ou de manufatura, em condições normais de uso, transferindo-se automaticamente todos os direitos cobertos por esta garantia, no caso de o veículo vir a ser revendido, ao(s) proprietário(s) subsequente(s), até o término do prazo previsto neste termo.

A obrigação da General Motors do Brasil Ltda. limita-se ao conserto ou substituição de quaisquer peças que, dentro do período normal da Garantia a que aludem estes Termos, conforme a discriminação observada no tópico abaixo, sejam devolvidas a uma Concessionária ou uma Oficina Autorizada Chevrolet, em seu estabelecimento comercial, e cujo a inspeção revele satisfatoriamente a existência do defeito reclamado. O conserto ou substituição das peças defeituosas, de acordo com esta Garantia, será feito pela Concessionária ou a Oficina Autorizada Chevrolet, sem débito das peças e mão-de-obra por ela empregadas.

A presente garantia inclui as garantias legais e a garantia contratual, e é concedida nas seguintes situações:

- A. 36 meses ao comprador, se pessoa física ou jurídica, que use o veículo como destinatário final, à exceção daqueles que usem o veículo para serviços de transporte remunerado de pessoas ou bens; e
- B. 36 meses ou 100.000 km, o que ocorrer primeiramente, ao comprador, pessoa jurídica, que use o veículo para seu próprio negócio ou produção, ou ao

comprador, pessoa física, que use o veículo em serviços de transporte remunerados de pessoas ou bens.

Esta garantia substitui definitivamente quaisquer outras garantias, expressas ou inferidas, incluindo quaisquer garantias implícitas quanto à comercialização ou à adequação do veículo para um fim específico, e quaisquer outras obrigações ou responsabilidades por parte do fabricante.

A General Motors do Brasil Ltda. reserva-se o direito de modificar as especificações ou de introduzir melhorias nos veículos, a qualquer momento, sem incorrer na obrigação de executar os mesmos procedimentos para veículos vendidos anteriormente.

Os termos desta garantia não se aplicam nos seguintes casos:

- A um veículo Chevrolet submetido a uso incorreto, negligência ou acidente;
- A veículo reparado ou modificado fora da Concessionária ou a Oficina Autorizada Chevrolet, de modo que, no julgamento do fabricante, tenha seu desempenho e sua segurança afetados negativamente;

- A serviço de manutenção regular (como: ajuste do motor, limpeza do sistema de combustível, alinhamento do volante, balanceamento das rodas e ajustes dos freios e da embreagem);
- Substituição de itens de manutenção normal (como: velas de ignição, filtros, correias, escovas do alternador e do motor de partida, discos e pastilhas de freio, sistema da embreagem (platô, discos e rolamentos), buchas da suspensão, amortecedores, rolamentos de uso geral e vedadores), quando tal reposição seja executada junto com serviços de manutenção regulares;
- Desgaste normal de itens de estofamentos e de guarnições, devido a desgaste ou a exposição a intempéries.
- Riscos, descoloração, manchas, perfurações, descamações, entre outros, que atingem peças recobertas por couro ou outras coberturas (volante, alavancas em geral, estofamentos) devido ao uso de acessórios nas mãos (anéis, alianças, etc), contato com ácidos, suor, produtos químicos, protetor solar, repelentes, soluções a base de álcool e também devido à exposição frequente ao sol.

Garantia limitada para veículos novos

1. **Preparação antes da entrega:** Para certificar-se de obter a máxima satisfação com o veículo novo, a Concessionária vendedora submeteu o veículo a uma revisão de entrega cuidadosa, de acordo com o programa de inspeção de veículos novos, como recomendado pelo fabricante.
2. **Identificação do proprietário:** O Quadro de identificação do veículo e do proprietário, que pode ser encontrado no final deste manual, preenchido de maneira correta e assinado pela Concessionária vendedora, é usado para apresentar o proprietário à Rede de Concessionárias ou Oficinas Autorizadas Chevrolet em todo o território nacional e, junto com o Aviso de Venda, emitido pela Concessionária vendedora, permite receber todos os serviços indicados nestas regras.
3. **Garantia:** De acordo com os termos da garantia indicados, o proprietário receberá os serviços cobertos pela garantia na Concessionária ou a Oficina Autorizada Chevrolet.
4. **Primeira revisão (especial) do Plano de manutenção preventiva relacionada a 1 ano de uso ou 10.000 km:** O cupom correspondente autoriza o proprietário a receber todos os serviços correspondentes, em qualquer Concessionária ou Oficina Autorizada Chevrolet, apresentando o Manual do Proprietário. A 1ª revisão deve ser executada dentro de 12 meses a partir da data da venda ao primeiro comprador, com uma tolerância de 30 dias a mais ou a menos, ou dentro da faixa de 9.000 a 11.000 km, o que ocorrer primeiro. A mão de obra é gratuita para o proprietário, que é responsável somente pelos custos relacionados aos itens de desgaste normal (ver instruções detalhadas em *Mensagem importante aos proprietários* ⇨ 235).

238 Informações sobre a garantia

5. **É responsabilidade do proprietário:** Proporcionar manutenção apropriada para o veículo, o que não somente reduz os custos operacionais, mas também ajuda a impedir mau funcionamento devido a negligência, que não é coberto pela garantia. Assim, para a própria proteção do proprietário, procurar sempre a Concessionária ou a Oficina Autorizada Chevrolet para executar a revisão programada, como descrito no Plano de Manutenção Preventiva, porque a garantia somente será aplicável com a apresentação do Manual do Proprietário, com todos os quadros correspondentes das revisões devidamente preenchidos de maneira correta e assinados pela Concessionária ou a Oficina Autorizada Chevrolet que executar os serviços.

Garantia limitada das peças e acessórios

Itens e serviços não cobertos pela Garantia

Para os itens previstos na primeira revisão de Manutenção Preventiva, a mão-de-obra de verificação é gratuita, desde que seja executada dentro do período de garantia ou da quilometragem estipulada como indicado nas Regras da Garantia, à exceção das despesas, incluindo-se as de mão-de-obra, relacionadas aos itens normais de desgaste, danos e outras falhas de funcionamento causados por terceiros.

Os itens e os serviços contidos nesta categoria são descritos abaixo:

- Óleos e fluidos em geral
- Filtros em geral
- Serviços relacionados ao Plano de Manutenção Preventiva
- Vidros

Peças e componentes com desgaste natural

Algumas partes e componentes podem sofrer desgaste natural (em diferentes níveis), independentemente do uso do veículo, de acordo com a operação à qual o veículo é submetido, e tem cobertura da garantia complementar à garantia legal de 90 dias (vide tabela a seguir) para defeitos de fabricação a partir da data ou compra. Em caso de defeito de fabricação (após confirmação de que não foram sujeitos a uso abusivo), as peças ou os componentes serão substituídos. Em qualquer outra situação, a substituição seguirá a orientação específica do fabricante e todas as despesas serão de responsabilidade do proprietário.

| Item | Cobertura total da garantia (garantia legal de 90 dias inclusa) |
|--|--|
| Lâmpadas / Palhetas do limpador dos vidros | 6 meses |
| Bateria | 12 meses |
| Pastilhas de freio / Lonas de freio / Discos de freio Sistema de embreagem (platô, disco e rolamento) Rolamentos de roda | 6 meses (destinatário final) ¹ 6 meses ou 5.000 km, o que ocorrer primeiro (uso comercial) ² |
| Amortecedores / Buchas da suspensão / Pneus | 12 meses (destinatário final) ¹ 12 meses ou 10.000 km, o que ocorrer primeiro (uso comercial) ² |
| Correias / Velas de ignição | 6 meses ou até a manutenção preventiva (vide tabela na seção Serviços e manutenção), o que ocorrer primeiro |
| S10: protetor de para-choque / capota marítima | 12 meses |

¹ - ao comprador, se pessoa física ou jurídica, que use o veículo como destinatário final, à exceção daqueles que usem o veículo para serviços de transporte remunerado de pessoas ou bens.
² - ao comprador, pessoa jurídica, que use o veículo para seu próprio negócio ou para produção, ou ao comprador, pessoa física, que use o veículo em serviços de transporte remunerado de pessoas ou bens.

A lâmpada de LED não é um item de desgaste normal e, assim, segue os termos de garantia do veículo.

Bateria

A bateria tem garantia de doze (12) meses, independentemente do tipo de uso do veículo. Não são cobertos pela garantia casos caracterizados como uso inadequado, como mencionado no item "Os termos desta garantia não são aplicáveis nos seguintes casos", consulte *Visão geral da cobertura da garantia* ⇨ 235.

OnStar

O módulo OnStar seguirá a garantia do veículo.

Operação de cobertura de garantia em país estrangeiro

Para desfrutar dos direitos da garantia nos países mencionados anteriormente, deverão ser obedecidos todos os procedimentos listados em *Garantia limitada para veículos novos* ⇨ 237 e em *Visão geral da cobertura da garantia* ⇨ 235 neste manual.

A revisão de Manutenção Preventiva deve ser executada em Concessionárias localizadas em território brasileiro.

240 Informações ao consumidor

Informações ao consumidor

Informações ao consumidor

Escritórios de assistência ao cliente ... 240

Registro de dados do veículo e privacidade

Registradores de dados de eventos 241

Informações ao consumidor

Escritórios de assistência ao cliente

CRC - Centro de relacionamento Chevrolet



Você poderá entrar em contato diretamente com a General Motors, sem custo, de qualquer lugar no país, por telefone ou redes sociais:

- **Brasil 0800-702-4200**

chevrolet (BR), @chevroletbrasil, chevroletbr.

- **Argentina 0800-888-2438**

chevroletArgentina, @chevroletArg, chevroletarg.

- **Uruguai 0800-2438**

- **Paraguai 009-800-542-0087**

Para acelerar a assistência do **CRC**, tenha em mãos as seguintes informações:

- Número de identificação do veículo - VIN (número do chassi).
- Número do CPF / CNPJ do cliente.

Chevrolet Road Service

O manual das condições gerais do programa Road Service está no final deste Manual.



Para obter mais informações sobre as Revisões Chevrolet, acesse www.chevrolet.com.br e programe a revisão on-line.

Nível de ruído

Este veículo está em conformidade com as Resoluções CONAMA 01/93, 08/93 e 272/00, e com a Instrução Normativa do IBAMA nº 28/02, de controle da poluição sonora para veículos automotores. Limite máximo de ruído para fiscalização (com o veículo parado):

| Motor | Transmissão | Veículo | dB(A) |
|-------|-------------|------------------|-------------------|
| 1.0 T | Manual | Sedan | 82.20 a 4.125 rpm |
| | | Hatchback | 81.17 a 4.125 rpm |
| | Automático | Sedan / Midnight | 77.50 a 3.500 rpm |
| | | Hatchback | 77.63 a 3.500 rpm |
| | | RS | 76.70 a 3.500 rpm |
| 1.0 | Manual | Sedan | 83.57 a 4.800 rpm |
| | | Hatchback | 84.07 a 4.800 rpm |

É importante que todo o serviço de manutenção seja executado de acordo com as **Manutenções preventivas** para que o veículo permaneça dentro dos padrões antipoluentes.

Registro de dados do veículo e privacidade

Registradores de dados de eventos

O veículo tem uma série de sistemas sofisticados que monitoram e controlam vários dados do veículo. Alguns dados podem ser armazenados durante a operação regular para facilitar o reparo de funcionamento incorreto detectado, outros

dados são armazenados apenas em situações de acidente ou quase acidente por sistemas normalmente chamados de Gravadores de dados de acontecimentos (EDR).

Os sistemas podem gravar dados sobre a condição do veículo e como ele foi operado (por exemplo, velocidade do motor, aplicação do freio, uso do cinto de segurança). Para ler esses dados, são necessários equipamento especial e acesso ao veículo. Isso ocorrerá quando o veículo receber manutenção em uma Concessionária

242 Informações ao consumidor

ou Oficina Autorizada Chevrolet. Alguns dados são alimentados de forma eletrônica nos sistemas de diagnóstico GM. O fabricante não acessará informações sobre um acidente nem as compartilhará com terceiros, exceto

- Com o consentimento do proprietário do veículo, ou, se o veículo for alugado, com o consentimento de quem alugou.
- Em resposta a uma solicitação oficial da polícia ou de repartição pública semelhante.
- Como parte da defesa do fabricante em caso de ação judicial.
- Como requerido pela lei.

Além disso, o fabricante pode usar os dados coletados ou recebidos:

- Para as necessidades de pesquisa do fabricante.
- Para disponibilizá-los para necessidades de pesquisa; quando apropriado, a confidencialidade é mantida e a necessidade é mostrada.
- Para compartilhar dados resumidos que não estejam vinculados a um veículo específico com outras organizações, para fins de pesquisa.

OnStar

Visão geral do OnStar

Visão geral do OnStar 243

Serviços do OnStar

Emergência 244

Segurança 245

Informações adicionais do OnStar

Informações adicionais do OnStar 245

Informações adicionais do OnStar
(ANATEL) 248

Informações adicionais do OnStar
(Endereço na rede) 248

Visão geral do OnStar

Este veículo pode estar equipado com um sistema interno e abrangente que pode se conectar ao Centro de Atendimento do OnStar e a um Assessor que ajudará o usuário com serviços de Emergência, Proteção, Conveniência e outros. O OnStar exige que os sinais dos sistemas elétrico e da bateria do veículo, do serviço de comunicação do celular e do Sistema de Posicionamento Global (GPS) estejam disponíveis e funcionando. Com a permissão anterior dada pelo proprietário do veículo, o OnStar pode coletar informações sobre o veículo, como hábitos de direção e localização.



Lembre-se de que, para desfrutar dos benefícios do OnStar, é essencial solicitar a ativação do sistema, que é realizada na concessionária em que o veículo foi comprado. Consulte os Termos e Condições e Declaração de privacidade do OnStar para obter mais detalhes incluindo as características do sistema e o serviço disponível para o seu veículo em "Endereço na rede" em *Informações adicionais do OnStar (ANATEL)* ⇨ 248 ou

Informações adicionais do OnStar (Endereço na rede) ⇨ 248 ou

Informações adicionais do OnStar ⇨ 245.

Os serviços OnStar estão disponíveis pelo período definido em contrato no ato da compra do veículo. Após esse período, para continuar utilizando os serviços OnStar é necessário renovar a inscrição, para isso ligue usando o botão OnStar. Os serviços OnStar podem exigir um plano de serviços e um plano de dados pagos.



-  - Botão Menu do rádio
-  - Botão OnStar (se equipado)
-  - Botão de emergência

244 OnStar

A luz de status do sistema OnStar fica próxima aos botões OnStar. Se a luz de status estiver:

- Verde: o sistema está pronto.
- Verde piscando: em uma ligação.
- Vermelho: indica um problema.
- Apagada: o sistema está desligado. Pressione o botão OnStar duas vezes para falar com um consultor OnStar.

Pressione o botão Menu do rádio para:

- Atender ou encerrar uma ligação.
- Abrir e personalizar o nome e a senha do Hotspot wi-fi, se equipado.

Pressione o botão OnStar (se equipado) para se conectar a um Consultor do OnStar, disponível 24 horas por dia e 7 dias por semana, para:

- Inscrição, verificar informações da conta ou atualizar informações de contato.
- Serviços de navegação (se equipado com uma tecnologia de conforto e conveniência compatível).
- Assistente de localização de pontos de interesse.
- Informações gerais.

Pressione o botão de Emergência para estabelecer uma conexão prioritária com um Consultor do OnStar, disponível 24 horas por dia e 7 dias por semana, para:

- Obter ajuda em uma emergência.
- Obter assistência em caso de acidentes relacionados à colisão do veículo.

Nota: Lembre-se de que o OnStar não oferece serviços privados como Ambulância ou Reboque. O OnStar age como um intermediário para alguns serviços públicos emergenciais. A disponibilidade e qualidade dos serviços públicos pode variar de acordo com os fornecedores do serviço e a região do país.

Serviços do OnStar

Emergência

Com a resposta de colisão automática, os sensores embutidos podem alertar automaticamente um assessor treinado do OnStar, que será conectado automaticamente ao veículo para ajudar em caso de acidente. Os dados do acidente do veículo (como a localização, a severidade da colisão, etc) serão enviados

automaticamente para o assessor do OnStar para permitir que ele forneça a assistência necessária.

Pressione o botão de Emergência para estabelecer conexão prioritária com um Consultor do OnStar, que poderá contatar fornecedores de serviços públicos emergenciais, direcioná-los ao seu local e transmitir informações importantes. A tecnologia do GPS é usada para identificar o veículo e fornecer informações importantes à equipe de emergência.

O OnStar pode desbloquear ou bloquear as portas do veículo remotamente em caso de emergência.

Nota

Lembre-se de que todos os serviços, incluindo os de emergência, dependem da disponibilidade dos sinais do celular e do GPS. Lembre-se de que o OnStar não oferece serviços privados como Ambulância ou Reboque. O OnStar age como um intermediário para alguns serviços públicos emergenciais. A disponibilidade e qualidade dos serviços públicos pode variar de acordo com os fornecedores do serviço e a região do país.

Segurança

O OnStar fornece os seguintes serviços de segurança:

- Com o Assistente de roubo do veículo, os Assessores do pacote de serviços do OnStar podem usar o Sistema de Posicionamento Global (GPS) para monitorar o veículo e ajudar as autoridades públicas a recuperá-lo. Adicionalmente, o OnStar vai monitorar o sistema de alarme do veículo e tomar as medidas necessárias para que ele seja acionado.
- O OnStar pode entrar em contato com o Road Service dentro do período de garantia do veículo.

A eficácia dos serviços depende da disponibilidade dos sinais do celular e do GPS. O OnStar não é responsável por acessórios ou itens pessoais roubados, como computadores, rádios, pneus reservas e outros. Lembre-se de que a OnStar não é uma empresa de seguros.

É fundamental relatar o evento o mais rápido possível. O atraso no relato de um veículo roubado pode diminuir a eficácia da localização e da recuperação.

Para obter mais informações sobre os serviços de segurança consulte "Endereço na rede" em *Informações adicionais do OnStar (ANATEL)* ⇨ 248 ou *Informações adicionais do OnStar (Endereço na rede)* ⇨ 248 ou *Informações adicionais do OnStar* ⇨ 245.

Informações adicionais do OnStar

Serviço de transferência

Pressione o botão OnStar para solicitar a transferência da conta para outro veículo. O Assessor pode cancelar ou remover as informações da conta. Para obter mais detalhes consulte "Endereço na rede" em *Informações adicionais do OnStar (ANATEL)* ⇨ 248 ou *Informações adicionais do OnStar (Endereço na rede)* ⇨ 248 ou *Informações adicionais do OnStar* ⇨ 245.

Nota

Alguns documentos podem ser solicitados.

Venda / transferência do veículo

Pressione o botão OnStar para solicitar a um Consultor o encerramento dos serviços OnStar se o veículo tiver sido descartado, vendido, transferido ou se o contrato tiver acabado. Para obter mais detalhes consulte "Endereço na rede" em *Informações adicionais do OnStar (ANATEL)* ⇨ 248 ou *Informações adicionais do OnStar (Endereço na rede)* ⇨ 248 ou *Informações adicionais do OnStar* ⇨ 245.

Atenção

Proprietário de veículos seminovos deverão entrar em contato com a central OnStar por meio do botão OnStar para verifique o período de conectividade de seu Chevrolet, bem como para alterar a propriedade da conta OnStar, caso isso ainda não tenha sido feito pelo proprietário anterior

Reativação para proprietários subsequentes

Pressione o botão OnStar para falar com um Consultor. O Assessor atualizará os registros do veículo e apresentará os planos de assinatura da OnStar. Para obter mais

246 OnStar

detalhes consulte "Endereço na rede" em *Informações adicionais do OnStar (ANATEL)*

⇒ 248 ou

Informações adicionais do OnStar (Endereço na rede) ⇒ 248 ou

Informações adicionais do OnStar ⇒ 245.

Nota

Alguns documentos podem ser solicitados e alguns encargos podem ser aplicados.

Funcionalidade da OnStar

- Consulte "Endereço na rede" em *Informações adicionais do OnStar (ANATEL)* ⇒ 248 ou *Informações adicionais do OnStar (Endereço na rede)* ⇒ 248 ou *Informações adicionais do OnStar* ⇒ 245.
- Pressione o botão OnStar para falar com um Consultor.

Os serviços da OnStar estão sujeitos à disponibilidade de sinal do celular e do GPS. O fornecedor de serviço de telefonia também deve ter cobertura, capacidade de rede, recepção e tecnologia compatíveis com os serviços da OnStar. Os serviços que envolvem informações de localização do veículo não podem funcionar a menos que estejam disponíveis sinais GPS não obstruídos e compatíveis com o hardware

OnStar. Os serviços OnStar poderão não funcionar se os equipamentos da OnStar não estiverem instalados corretamente ou se não forem mantidos adequadamente. Os serviços OnStar podem não funcionar se equipamentos ou software forem adicionados, conectados ou alterados. Outros problemas fora do controle da OnStar podem impedir a prestação do serviço, como montanhas, edifícios altos, túneis, clima, projeto e arquitetura do sistema elétrico do veículo, danos ao veículo em uma colisão ou congestionamento ou obstrução da rede de telefone sem fio.

Número de identificação pessoal (PIN) OnStar

Um PIN é necessário para acessar alguns serviços da OnStar. O PIN deverá ser alterado no primeiro contato com um consultor. Para alterar o PIN do OnStar, contate um consultor OnStar pressionando o botão OnStar.

Problemas em potencial

Se o veículo não estabelecer conexão continuamente por mais de dez dias, a eficácia do serviço pode ser reduzida. Após

dar a partida no veículo e mantê-lo ligado por alguns minutos, o sistema retomará o trabalho.

Sistema de Posicionamento Global (GPS)

- Poderão ocorrer obstruções ao GPS em uma cidade grande com edifícios altos, em garagens, nos arredores de aeroportos, em túneis, em passagens subterrâneas, em uma área de mata densa e em outros locais. Más condições climáticas também podem afetar o desempenho do GPS. Se o sinal do GPS não estiver disponível, o sistema da OnStar ainda deverá funcionar para contatar a OnStar. Entretanto, o OnStar poderá ter dificuldade em identificar a localização exata.
- Em situações de emergência, o OnStar poderá usar a última posição do GPS armazenada para enviar equipes de primeiros socorros.

Uma perda temporária de sinal de celular e GPS pode causar perda da capacidade do assessor da OnStar de realizar determinados serviços.

Sinal de celular

O sinal do celular é necessário para estabelecer comunicação entre o veículo e o centro de atendimento do OnStar.

Não foi possível contatar a OnStar

Se houver uma cobertura de sinal limitada ou a rede do celular tiver atingido a capacidade máxima, o serviço poderá ser afetado. Pressione o botão OnStar para tentar realizar a chamada novamente ou tente novamente após dirigir alguns quilômetros até outra área de sinal de celular.

Problemas com o veículo e energia

Os serviços do OnStar requerem que o sistema elétrico do veículo esteja em modo de operação para funcionar corretamente. Esses sistemas podem não funcionar se a bateria estiver descarregada ou desconectada.

Equipamento elétrico adicional

O sistema OnStar é integrado na arquitetura elétrica do veículo e é projetado para o equipamento original instalado. Qualquer modificação ao sistema elétrico ou aos equipamentos elétricos adicionados pode

prejudicar o funcionamento do sistema OnStar e até impedi-lo. A GM não se responsabiliza pelo não funcionamento do sistema e isto pode não estar coberto na garantia. Nem todos os produtos da GM são compatíveis com o OnStar, certifique-se de instalar produtos validados e compatíveis com o OnStar em concessionárias Chevrolet.

Atualizações de software do veículo

O OnStar pode fornecer atualizações ou alterações de software remotamente ao veículo sem aviso prévio ou consentimento. Estas atualizações ou alterações podem aprimorar ou manter a segurança, a proteção ou a operação do veículo ou dos sistemas do veículo. As atualizações ou alterações do software podem afetar ou apagar dados ou configurações que estiverem armazenadas no veículo. Estas atualizações ou alterações podem também coletar informações pessoais. Tais coletas são descritas na declaração de privacidade da OnStar ou divulgadas separadamente no ato da instalação. Tais atualizações ou alterações também podem fazer com que o sistema comunique-se automaticamente

com os servidores do OnStar para coletar informações sobre o status do sistema do veículo, identificar a disponibilidade de atualizações ou mudanças ou fornecê-las. Um contrato ativo com o OnStar constitui anuência a essas atualizações ou alterações de software e concordância relativa ao fornecimento destas, remotamente pelo OnStar, ao veículo.

OnStar - reconhecimentos do software

Para obter o código fonte em GPL, LGPL, MPL e outras licenças de código aberto contidas neste produto, visite o <http://opensource.lge.com>. Além do código fonte, todos os termos de licença referidos, isenções da garantia e avisos sobre direitos autorais estão disponíveis para download. Esta oferta é válida por um período de três anos após a última remessa deste produto. Esta oferta é válida para qualquer pessoa em posse destas informações.

*Fornecido através da LG Electronics Inc., que é a única responsável pelas disposições da conformidade com OSS relacionadas.

248 OnStar

Informações adicionais do OnStar (ANATEL)

Inclui produtos homologados pela Anatel sob o número 05315-18-01925



Este equipamento não tem o objetivo de proteger contra interferências danosas e não pode causar interferências em sistemas devidamente autorizados.

Informações adicionais do OnStar (Endereço na rede)

Endereço na rede

Brasil

www.chevrolet.com.br/onstar.

Argentina

www.chevrolet.com.ar/onstar.

Serviços conectados

Serviços conectados

Conexões 249

Serviços conectados

Conexões

Aplicativo My Chevrolet

Baixe o aplicativo My Chevrolet para dispositivos móveis Apple® ou Android™. Os assinantes da OnStar podem acessar os seguintes serviços de um dispositivo móvel:

- Travamento / destravamento de portas, se equipado com travas automáticas. Este recurso não abre nem fecha os vidros.
- Ativar a buzina e o pisca-alerta.
- Localização do veículo.
- Alerta de emergência para um Assessor do OnStar.
- Conexão com o Centro de Atendimento da Chevrolet.
- Link para o site da Chevrolet.
- Diagnóstico sob consulta, alerta de diagnóstico e notificação de manutenção na concessionária.
- Partida / parada remota do veículo, se disponível.
- Relatório motorista inteligente.

Alguns dispositivos podem não ser compatíveis com o aplicativo My Chevrolet. Consulte "Endereço na rede" em *Informações adicionais do OnStar (ANATEL)* ⇨ 248 ou *Informações adicionais do OnStar (Endereço na rede)* ⇨ 248 ou

Informações adicionais do OnStar ⇨ 245 para informações e compatibilidade do aplicativo My Chevrolet. Recursos sujeitos a alterações.

Lembre-se de que todos os serviços dependem da disponibilidade dos sinais do celular e do GPS.

Importante: Em função de condições meteorológicas (baixa temperatura), combustível utilizado e / ou cobertura de rede celular, e Sistema de Posicionamento Global (GPS), a operação Partida remota do aplicativo My Chevrolet pode não funcionar corretamente. Em caso de dúvidas, consulte uma concessionária Chevrolet.

250 Serviços conectados

Hotspot Wi-Fi (se equipado)

O veículo pode ter um hotspot Wi-Fi embutido que fornece acesso à internet e a conteúdo da web em velocidade 4G LTE (dependendo a disponibilidade do sinal).

1. Para recuperar informações do hotspot wi-fi, pressione o botão 1 para abrir o aplicativo OnStar no visor do sistema de conforto e conveniência, depois selecione Hotspot wi-fi.
2. As configurações de wi-fi exibirão o nome do hotspot wi-fi, a senha, um botão para compartilhar dados de hotspot ativos e número dos telefones conectados. É possível alterar o nome e a senha clicando sobre eles.
3. Conecte seu dispositivo (smartphone, tablet, computador, etc) no wi-fi do veículo buscando o nome e inserindo a senha configurada. Um plano de dados é necessário.

Use os controles internos do veículo somente quando for seguro.

Índice

Índice 251

| | |
|--|----------|
| A | |
| Acessórios e modificações | 160 |
| Acionamento remoto por radiofrequência | |
| Acionamento remoto por radiofrequência (RKE) | 4, 6, 9 |
| Admissão de ar | 118 |
| Advertência | |
| Luz do Sistema de Freio | 61 |
| Agendamento de manutenção | |
| Fluidos e lubrificantes recomendados | 216 |
| Manutenção preventiva | 212 |
| Airbag | |
| Cortina | 37 |
| Dianteiro | 34 |
| Indicador de Condição do Passageiro | 60 |
| Interruptor de desativação | 37 |
| Lateral | 36 |
| Luz Indicadora | 60 |
| Verificação do sistema | 33 |
| Ajustes | |
| Banco, condução inicial | 22 |
| Alarme | |
| Sistema antifurto | 13 |
| Alerta | |
| Ponto cego lateral (SBSA) | 155 |
| Alerta de ponto cego lateral (SBSA) | 155 |
| Amaciamento de Veículo Novo | 130 |
| Amaciamento, Veículo Novo | 130 |
| Antena | |
| Multibanda | 97 |
| Suporte fixo | 86, 97 |
| Antena multibanda | 97 |
| Apoios de cabeça | 21 |
| Apple CarPlay e Android Auto | 107 |
| Aquecimento | 113, 115 |
| Ar Condicionado | 113, 115 |
| Áreas de armazenamento | |
| Console central | 50 |
| Porta-luvas | 49 |
| Tampa do compartimento de carga | 50 |
| Armazenamento do veículo | 161 |
| Assentos | |
| Ajuste, dianteiro | 22 |
| Apoios de cabeça | 21 |
| Posição, dianteira | 22 |
| Reclinamento de encostos | 24 |
| Traseira | 25 |
| Assistência ao cliente | |
| Escritórios | 240 |
| Atenção | |
| Cuidado e perigo | 2 |
| Ativar auxiliar, aclave | 145 |
| Áudio | |
| Bluetooth | 86, 100 |

252 Índice

| | |
|---|-----------------------|
| Áudio Bluetooth | 86, 100 |
| Automático | |
| Fluido | 171 |
| Sistema de Faróis | 76 |
| Sistema de Ventilação e Ar | |
| Condicionado | 115 |
| Transmissão | 139 |
| Travas das portas | 10 |
| Auxiliar de estacionamento | 151 |
| Auxiliar de partida em aclave (HSA) | 145 |
| Aviso da Luz Externa Desligada | 75 |
| Avisos | |
| Pisca-alerta | 77 |
| B | |
| Bancos dianteiros | |
| Ajuste | 22 |
| Bancos traseiros | 25 |
| Barra de suporte do capô | 163 |
| Bateria | 178 |
| Interruptor de desconexão | 161 |
| Mensagens de tensão | |
| e carregamento | 72 |
| Partida com cabos auxiliares | 204 |
| Bluetooth | |
| Visão geral | 87, 90, 102, 103, 107 |
| Buzina | 53 |

| | |
|---|--------|
| C | |
| Calota da roda | 200 |
| Câmera retrovisora (RVC) | 151 |
| Capacidades e especificações | 228 |
| Carga | |
| Sem fio | 55, 56 |
| Tampa | 50 |
| Carregamento sem fio | 55, 56 |
| Centro de informações do motorista | |
| (Driver Information Center - DIC) | 67 |
| Certificado de garantia internacional | 234 |
| Chaves | 3 |
| Cinto de três pontos | 29 |
| Cintos de segurança | 26 |
| Avisos | 59 |
| Cinto de três pontos | 29 |
| Como usar os cintos de segurança | |
| corretamente | 27 |
| Cuidados | 32 |
| Dispositivo de retenção para | |
| crianças | 40 |
| Substituição após acidente | 32 |
| Uso durante a gravidez | 31 |
| Cluster de instrumentos | 57 |
| Cluster, Instrumentos | 57 |
| Cobertura | |
| Carga | 50 |

| | |
|---------------------------------------|-----|
| Cobertura de operação em outros | |
| países | 239 |
| Combustível | |
| Abastecimento do Tanque | 156 |
| Economia, Condução para Maior | 121 |
| Luz de advertência de nível de | |
| combustível baixo | 65 |
| Medidor | 58 |
| Recomendado | 156 |
| Como evitar dispositivos de mídia não | |
| confiáveis | 97 |
| Como usar o Sistema | 94 |
| Como usar os cintos de segurança | |
| corretamente | 27 |
| Como utilizar este Manual | 1 |
| Compartimentos | |
| Compartimentos de carga | 49 |
| Compartimentos de carga | |
| Extintor de Incêndio | 51 |
| Veículo | 161 |
| Condução | |
| Ambiente | 121 |
| Defensiva | 122 |
| Estradas em Regiões Montanhosas | 128 |
| Fora de estrada | 125 |
| Maior Economia de Combustível | 121 |
| Retorno para a Pista | 125 |
| Rodovias Molhadas | 126 |

| | |
|--|---------|
| Condução (Continuação) | |
| Se o Veículo Atolar | 129 |
| Conexões | |
| Serviços conectados | 249 |
| Configurações | 90, 108 |
| Controle | |
| Tração e estabilidade eletrônica | 146 |
| Controle das Luzes Externas | 75 |
| Controle de alinhamento | |
| Faróis | 77 |
| Controle de alinhamento dos faróis | 77 |
| Controle de tração / Controle eletrônico de estabilidade | 146 |
| Controle de um Veículo | 122 |
| Controle de velocidade de cruzeiro | 147 |
| Luzes | 66 |
| Controles | |
| Direção | 84, 93 |
| Controles da direção | 84, 93 |
| Controles das luzes internas | 78 |
| Conversor catalítico | 138 |
| Corte de corrente | 141 |
| Cuidado, perigo e atenção | 2 |
| Cuidados com a aparência | |
| Externa | 206 |
| Interior | 208 |
| Cuidados com o veículo | |
| Pressão dos pneus | 196 |

D

| | |
|--|--------|
| Dados do motor | 219 |
| Dimensões | |
| Veículo | 226 |
| Dimensões do veículo | 226 |
| Direção | 123 |
| Ajuste da Roda | 53 |
| Controles da Roda | 53 |
| Hidráulica, luzes de advertência | 62 |
| Direção Defensiva | 122 |
| Direção, Sinalizadores | 77 |
| Dispositivo de retenção para crianças | |
| Faixa superior | 46, 47 |
| Dispositivo de retenção para crianças com correia superior | 46, 47 |
| Dispositivo de retenção para crianças ISOFIX | 44 |

E

| | |
|--|-----|
| Elétrico | |
| Energia Retida para Acessórios (RAP) | 136 |
| Espelhos | 16 |
| Tomadas | 54 |
| Travas das portas | 10 |
| Vidros | 18 |

Emergência

| | |
|---|-----|
| OnStar | 244 |
| Emergência do OnStar | 244 |
| Energia do acessório | 136 |
| Energia retida para acessórios (RAP) | 136 |
| Equipamento Elétrico Adicional | 157 |
| Equipamento Elétrico, Adicional | 157 |
| Especificações | |
| Informações sobre os pneus | 231 |
| Pressão dos pneus | 231 |
| Especificações e Capacidades | 228 |
| Espelho retrovisor | 17 |
| Espelhos | |
| Elétrico | 16 |
| Espelhos escamoteáveis | 16 |
| Manual | 16 |
| Retrovisor manual | 17 |
| Espelhos aquecidos | |
| Vidro traseiro | 20 |
| Espelhos escamoteáveis | 16 |
| Espelhos manuais | 16 |
| Estacionamento | |
| Desengatando a Marcha Park (Estacionamento) | 137 |
| Engatando a posição | 136 |
| Freio | 144 |
| Sobre Materiais Combustíveis | 138 |

254 Índice

| | | | | | |
|--|-----|---|----------|---|----------|
| Estacionamento ou ré | | Fluido de arrefecimento | | H | |
| Sistemas de auxílio | 151 | Luz de Advertência da Temperatura do Motor | 63 | Hodômetro parcial | 58 |
| Estradas em Regiões Montanhosas | 128 | Fluido do lavador | 176 | Hora | 54 |
| Etiquetas de identificação | 218 | Fluidos e lubrificantes recomendados | 216 | HVAC | 113, 115 |
| Extintor de Incêndio | 51 | Fora da Pista | 125 | I | |
| F | | Condução | 125 | Identificação de veículo | |
| Faróis | 182 | Retorno | 125 | Etiquetas | 218 |
| Automático | 76 | Freios | 142, 177 | Identificação do veículo | 119 |
| Comutador de Farol Alto / Baixo | 75 | Antiblocante | 143 | Acessórios e modificações | 160 |
| Lampejador de Farol Alto | 76 | Assistência | 145 | Realizando seu próprio trabalho | 163 |
| Lembrete de luzes acesas | 66 | Estacionamento | 144 | Sistema de Ventilação e Ar Condicionado | 113 |
| Luz Indicadora de Faróis Altos Ligados | 65 | Fluido | 177 | Iluminação | |
| Luzes de funcionamento diurno (DRL) | 76 | Frenagem | 123 | Entrada | 79 |
| Substituição da lâmpada | 181 | Fusíveis | 187 | LED | 181 |
| Faróis de milha | 78 | Caixa de fusíveis do compartimento do motor | 188 | Saída | 79 |
| Faróis de neblina | | Caixa de fusíveis do painel de instrumentos | 192 | Iluminação de entrada | 79 |
| Luzes | 66 | G | | Iluminação de LED | 181 |
| Ferramentas | 195 | Garantia do veículo | 235 | Iluminação de saída | 79 |
| Filtro, | | Garantia limitada | | Iluminação do painel de instrumentos | 186 |
| Limpador de ar do motor | 171 | Peças e acessórios | 238 | Imobilizador | |
| Fluido | | Garantia limitada de peças e acessórios | 238 | Luzes | 65 |
| Freios | 177 | Garantia limitada do veículo novo | 237 | Indicador de Condição do Airbag do Passageiro | 60 |
| Lavador | 176 | Gravidez, uso de cintos de segurança | 31 | Informações | |
| Transmissão automática | 171 | | | Manutenção | 210 |

| | |
|--|----------|
| Informações adicionais | |
| OnStar | 245, 248 |
| Informações adicionais do | |
| OnStar | 245, 248 |
| Informações de serviço | 210 |
| Informações gerais | |
| Cuidados com o veículo | 160 |
| Informações sobre a garantia | 233 |
| Certificado de garantia | |
| internacional | 234 |
| Cobertura de operação em outros | |
| países | 239 |
| Garantia limitada de peças | |
| e acessórios | 238 |
| Garantia limitada do veículo novo | 237 |
| Mensagem importante aos | |
| proprietários | 235 |
| Resumo da cobertura | 235 |
| Veículo | 235 |
| Informações sobre emissões | 162 |
| Informações sobre os pneus | 231 |
| Interruptor de desconexão da bateria | 161 |
| Interruptores | |
| Desativação do airbag | 37 |
| Introdução | 1, 92 |

L

| | |
|---|----------|
| Lâmpada de Aviso do Sistema de Freios | |
| Luz de advertência do sistema | 61 |
| Lâmpada Indicadora de Falhas | 61 |
| Lâmpadas | |
| Aviso da Luz Externa Desligada | 75 |
| Controles Externos | 75 |
| Controles internos | 78 |
| Funcionamento diurno (DRL) | 76 |
| Indicador de falha (Verifique | |
| o motor) | 61 |
| Interior | 186 |
| Lanternas traseiras | 183, 184 |
| Lembrete | 66 |
| Neblina traseira | 186 |
| Placa de licença | 186 |
| Sinalizadores de direção laterais | 186 |
| Lâmpadas halógenas | 181 |
| Lampejador de Farol Alto | 76 |
| Lanterna de neblina | 66 |
| Lanternas | |
| Advertência da Temperatura do | |
| Líquido de Arrefecimento do | |
| Motor | 63 |
| Advertência do Sistema de Freio | 61 |
| Advertência do Sistema de Freios | |
| Antiblocantes (ABS) | 62 |
| Advertência, direção hidráulica | 62 |

| | |
|--|----------|
| Lanternas (Continuação) | |
| Comutador de Farol Alto / Baixo | 75 |
| Controle de velocidade de cruzeiro | 66 |
| Controle eletrônico de estabilidade | |
| (ESC), desligado | 63 |
| Faróis Altos Ligados | 65 |
| Farol de neblina | 66 |
| Imobilizador | 65 |
| Indicação do Airbag | 60 |
| Lampejador de Farol Alto | 76 |
| Lanterna de neblina | 66 |
| Lembretes do cinto de segurança | 59 |
| Luz de advertência de nível de | |
| combustível baixo | 65 |
| Opere o pedal | 62 |
| Porta entreaberta | 66 |
| Porta-malas aberto | 66 |
| Pré-aquecimento | 64 |
| Pressão do Óleo do Motor | 64 |
| Pressão dos pneus | 64 |
| Sistema de Carga | 61 |
| Tração desativada | 62 |
| Verifique o motor (Indicador de | |
| falha) | 61 |
| Lanternas traseiras | 183, 184 |
| Lavador / limpador do vidro traseiro | 54 |
| Levantamento do veículo, pneus | 161 |
| Limitador de velocidade | 150 |

256 Índice

| | |
|--|-----|
| Limpador / Filtro de ar, Motor | 171 |
| Limpadores | |
| Lavador traseiro | 54 |
| Limpeza | |
| Limpeza externa | 206 |
| Limpeza interna | 208 |
| Locais de montagem do dispositivo de retenção para crianças | 40 |
| Luz de advertência de nível de combustível baixo | 65 |
| Luz de opere o pedal | 62 |
| Luz de porta-malas aberto | 66 |
| Luz de pré-aquecimento | 64 |
| Luz do Controle eletrônico de estabilidade (ESC) desligado | 63 |
| Luz do Sistema de Carga da Bateria | 61 |
| Luz indicadora da lanterna de neblina | 66 |
| Luz Indicadora de Faróis Altos Ligados | 65 |
| Luzes de advertência da direção hidráulica | 62 |
| Luzes de advertência, medidores e indicadores | 56 |
| Luzes de neblina traseiras | 186 |
| Luzes dos sinalizadores de direção laterais | 186 |
| Luzes para Uso Diurno (DRL) | 76 |

| | |
|--|-----|
| M | |
| Manual (Modo manual) | 140 |
| Manutenção | |
| Operação regular do ar condicionado | 118 |
| Manutenção preventiva | 212 |
| Medidores | |
| Aviso de luzes e indicadores | 56 |
| Combustível | 58 |
| Hodômetro | 58 |
| Hodômetro parcial | 58 |
| Sinalizador de direção | 59 |
| Tacômetro | 58 |
| Velocímetro | 58 |
| Mensagem importante | |
| Proprietários | 235 |
| Mensagens | |
| Tensão e carregamento da bateria | 72 |
| Veículo | 70 |
| Mídia | |
| Como evitar dispositivos não confiáveis | 97 |
| Monóxido de carbono | |
| Exaustão do motor | 138 |
| Porta-malas | 11 |
| Tampa do compartimento traseiro | 12 |

| | |
|--|-----|
| Mudança de Marcha | |
| Desengatado da Marcha Park (Estacionamento) | 137 |
| Para a Posição Park (Estacionamento) | 136 |
| O | |
| Percurso | 58 |
| Óleo | |
| Luz Indicadora de Pressão | 64 |
| Motor | 168 |
| Sistema de vida útil do óleo para motor | 170 |
| Óleo para motor | |
| Em funcionamento Enquanto Estiver Estacionado | 139 |
| Escapamento | 138 |
| Limpador / Filtro de ar | 171 |
| Luz de Advertência da Temperatura do Líquido de Arrefecimento | 63 |
| Luz de verificação (Indicador de falha) | 61 |
| Luz indicadora de pressão do óleo do motor | 64 |
| Partida | 132 |
| Sistema de arrefecimento | 172 |
| Sistema de vida útil | 170 |

| | |
|--|----------|
| Óleo para motor (Continuação) | |
| Superaquecimento | 174 |
| Ventoinha | 175 |
| Vista geral do compartimento | 165, 167 |
| Operação | |
| Faróis de neblina | 78 |
| Operação regular do ar condicionado | 118 |
| P | |
| Para-brisa | |
| Limpador / Lavador | 53 |
| Para-sóis | 20 |
| Partida com cabos auxiliares | 204 |
| Partida do Motor | 132 |
| Perigo, atenção e cuidado | 2 |
| Personalização | |
| Veículo | 72 |
| Peso do veículo | 223 |
| Pesos | |
| Veículo | 223 |
| Pisca-alerta, Sinalizador de Advertência | 77 |
| Pneus | |
| Designações | 195 |
| Inspeção | 198 |
| Levantamento do veículo | 161 |
| Luz Indicadora de Pressão | 64 |
| Operação de monitoramento da pressão | 196, 197 |

| | |
|---|-----|
| Pneus (Continuação) | |
| Pressão | 196 |
| Quando é o momento para pneus novos | 199 |
| Rodízio | 198 |
| Substituição das rodas | 200 |
| Pneus e rodas | 195 |
| Pneus diferentes | 200 |
| Porta | |
| Luz indicadora de porta aberta | 66 |
| Travas | 9 |
| Travas elétricas | 10 |
| USB | 98 |
| Porta USB | 98 |
| Porta-objetos | 49 |
| Porta-copos | 49 |
| Porta-luvas | 49 |
| Porta-malas | 11 |
| Porta-objetos no Console Central | 50 |
| Posição dos bancos dianteiros | |
| Ajuste | 22 |
| Posições da Ignição | 130 |
| Pressão | |
| Pneu | 231 |
| Pressão dos pneus | 231 |
| Profundidade da banda de rodagem | 198 |

| | |
|---|----------|
| Q | |
| Quando é o momento para pneus novos | 199 |
| R | |
| Rádio | |
| AM-FM | 95 |
| Rádio AM-FM | 84, 95 |
| Radio Data System (RDS - Sistema de Dados do Rádio) | 85 |
| Rádios | |
| Rádio AM-FM | 84 |
| Reboque | |
| Veículo | 205 |
| Recepção de Rádio | 86, 97 |
| Reclinamento de encostos | 24 |
| Recomendado | |
| Combustível | 156 |
| Registradores de dados de eventos | 241 |
| Registradores de dados, Eventos | 241 |
| Relógio | 54 |
| Resfriamento | 113, 115 |
| Rodas | |
| substituição | 200 |
| Rodas e pneus | 195 |
| Rodízio, pneus | 198 |
| Rodovias | |
| Como Conduzir, Molhadas | 126 |

258 Índice

| | | |
|--|-----------------------|--|
| S | | |
| Saídas de ar | 118 | |
| Segurança | | |
| Alarme do veículo | 13 | |
| OnStar | 245 | |
| Veículo | 13 | |
| Segurança do OnStar | 245 | |
| Serviços conectados | | |
| Conexões | 249 | |
| Serviços e manutenção | | |
| Informações de serviço | 210 | |
| Seta | 59 | |
| Sinalizador de Advertência (Pisca-alerta) | 77 | |
| Sinalizadores de Direção | 77 | |
| Sistema de Acionamento remoto por radiofrequência (Remote Keyless Entry - RKE) | 4, 6, 9 | |
| Sistema de airbag "cortina" | 37 | |
| Sistema de airbags dianteiros | 34 | |
| Sistema de airbags laterais | 36 | |
| Sistema de arrefecimento | 172 | |
| Sistema de Freios Antiblocantes (ABS) | 143 | |
| Luz de Advertência | 62 | |
| Sistema elétrico | | |
| Caixa de fusíveis do compartimento do motor | 188 | |
| Sistema elétrico (Continuação) | | |
| Caixa de fusíveis do painel de instrumentos | 192 | |
| Fusíveis | 187 | |
| Sistemas antifurto | 14, 15 | |
| Sistemas de auxílio | | |
| a estacionamento e ré | 151 | |
| Sistemas de climatização | 113 | |
| Aquecimento | 113 | |
| Ar condicionado | 113 | |
| Automático | 115 | |
| Sistemas de proteção infantil | | |
| ISOFIX | 44 | |
| Locais de instalação | 40 | |
| Sistemas | 38 | |
| Substituição da estrutura | 12 | |
| Substituição da lâmpada | | |
| Faróis | 181, 182 | |
| Iluminação do painel de instrumentos | 186 | |
| Lâmpadas da placa de licença | 186 | |
| Lâmpadas halógenas | 181 | |
| Lanternas traseiras | 183, 184 | |
| Luzes dos sinalizadores de direção laterais | 186 | |
| Luzes internas | 186 | |
| Substituição da palheta do limpador | 180 | |
| Substituição da palheta, Limpador | 180 | |
| Substituição de peças do sistema do cinto de segurança após acidente | 32 | |
| Superaquecimento, Motor | 174 | |
| Suporte de antena fixo | 86, 97 | |
| T | | |
| Tacômetro | 58 | |
| Tampas | | |
| Roda | 200 | |
| Telefone | | |
| Apple CarPlay e Android Auto | 107 | |
| Bluetooth | 87, 90, 102, 103, 107 | |
| Tomadas | | |
| Elétrico | 54 | |
| Tração | | |
| Luz indicadora de desativação | 62 | |
| Transmissão | | |
| Automático | 139 | |
| Fluido, Automática | 171 | |
| Fluido, Manual | 171 | |
| Transmissão automática | | |
| Corte de corrente | 141 | |
| Manual (Modo manual) | 140 | |
| Transmissão manual | 141 | |
| Fluido | 171 | |
| Travas | | |
| Porta | 9 | |
| Porta automática | 10 | |

| | | | |
|---|-----|-----------------------------|--------|
| Travas (Continuação) | | Vidros (Continuação) | |
| Porta elétrica | 10 | Elétrico | 18 |
| Segurança | 11 | Vidros traseiros | |
| Travas de segurança | 11 | Aquecido | 20 |
| Triângulo de Segurança | 51 | Visão geral | 80, 93 |
| Triângulo, Segurança | 51 | Visão geral do OnStar | 243 |
| V | | Visores | 20 |
| Veículo | | | |
| Controle | 122 | | |
| Mensagens | 70 | | |
| Número de identificação (VIN) | 218 | | |
| Personalização | 72 | | |
| Reboque | 205 | | |
| Segurança | 13 | | |
| Sistema de alarme | 13 | | |
| Veículo Atolado | 129 | | |
| Veículo em funcionamento Enquanto | | | |
| Estiver Estacionado | 139 | | |
| Velocímetro | 58 | | |
| Ventilação, Ar | 118 | | |
| Ventoinha | | | |
| Motor | 175 | | |
| Verificação | | | |
| Luz do motor (Indicador de falha) | 61 | | |
| Verificação do sistema de segurança | 31 | | |
| Vidros | 17 | | |
| Aquecido, traseiro | 20 | | |



Bem vindo ao Chevrolet Road Service!

O **Chevrolet Road Service** é válido durante os primeiros 12 meses de garantia após a compra do veículo.

Ao adquirir este novo veículo **Chevrolet**, você passa a fazer parte de um seleto grupo de pessoas privilegiadas com direito a serviços exclusivos que irão lhe garantir tranquilidade em todo o território brasileiro e Mercosul, Argentina, Uruguai e Paraguai.

Definições:

Proprietário: Titular da propriedade do veículo.

Usuário: O condutor do veículo no momento de ocorrência da pane, podendo ser ou não seu proprietário.

Passageiro(s): Pessoa(s) que se encontra(m) no interior do veículo no momento da ocorrência da pane, observado o limite máximo de ocupação do veículo determinado por lei.

Beneficiário: Proprietário, Usuário e/ou passageiro(s).

Veículo: Veículos novos automotores de passageiros ou comerciais leves, que sejam industrializados e/ou comercializados pela General Motors do Brasil Ltda., vendidos por uma Concessionária Chevrolet no Brasil.

Domicílio: Lugar onde a pessoa estabelece a sua residência com ânimo definitivo.

Veículo Turista: Veículo comercializado pela Rede de Concessionária do Brasil em Viagem pelo Paraguai, Uruguai ou Argentina.

Pane: Defeito de fabricação de origem mecânica ou elétrica que: (i) impeça a locomoção do veículo por seus próprios meios ou a utilização do cinto de segurança, (ii) provoque trincas e/ou quebras nos vidros dos veículos, bem como afetem os seus mecanismos de acionamento, impedindo o fechamento dos mesmos. Não se considera pane os casos de atolamento (seja em lama, areia ou valas) bem como problemas decorrentes da instalação de acessórios e equipamentos não

genuínos como, por exemplo, alarmes, que possam levar ao consumo mais elevado da corrente de bateria podendo causar diversos problemas tais quais: mal funcionamento de componentes eletrônicos, curto-circuito, falhas no funcionamento do motor, entre outros.

1 - O que é o Chevrolet Road Service?

É um programa de assistência 24 horas (inclusive sábados, domingos e feriados) que oferece tranquilidade e segurança em casos de pane elétrica ou mecânica, dentre outros benefícios.

2 - Cobertura Nacional

O Chevrolet Road Service abrange todo o território nacional e é válido para todos os Veículos, de acordo com as condições previstas neste manual. Consulte Serviços Oferecidos em Caso de Pane* no item 5.

Cobertura de Veículo Turista nos países do Mercosul: Brasil, Argentina, Uruguai e Paraguai

Esta cobertura garante os benefícios nas condições previstas neste manual para clientes que adquiriram um veículo através de uma concessionária Chevrolet no Brasil e estejam em viagem pela Argentina, Uruguai ou Paraguai. Não sendo possível a solução do problema na Argentina, Uruguai ou Paraguai o veículo será transportado para a concessionária Chevrolet mais próxima no território brasileiro.

Consulte Serviços Oferecidos em Caso de Pane* no item 5.

3 - Período de Validade do Programa

O **Chevrolet Road Service** é válido durante os primeiros 12 meses de garantia após a compra do veículo, conforme as regras no Manual do Proprietário. Este período é contado

a partir da data de emissão da Nota Fiscal pela concessionária contra o adquirente do Veículo pela Rede de Serviços Chevrolet.

4 - Como Utilizar os Serviços

Comunique-se com a Central de Atendimento **Chevrolet Road Service** no país de ocorrência da pane e solicite o atendimento no seu idioma (português/espanhol), pelos telefones:

Brasil: 0-800-702-42-00

Argentina: 0-800-5-55-11-15

Uruguai: 0-800-5-55-11-153

Paraguai:

(contatar a telefonista): 0010

(chamada a cobrar):

0054-11-47-88-11-15

A ligação é gratuita em qualquer ponto do país da chamada

Durante a comunicação com a Central de Atendimento Chevrolet Road Service o proprietário e/ou usuário deverá informar à referida

Central as seguintes informações:

- a) número de Chassis (VIN)
- b) Placa do veículo
- c) Nome completo do proprietário
- d) Nome completo do condutor
- e) Telefone para contato
- f) Lugar preciso onde se encontra veículo
- g) motivo da chamada e;
- h) quilometragem do veículo

5 - Serviços Oferecidos em Caso de Pane

5.1 Conserto no Local

Na ocorrência de panes passíveis de reparos no local, o **Chevrolet Road Service** providenciará o envio de socorro mecânico, desde que não demande troca de peças, utilização de ferramentais e/ou equipamentos específicos. São considerados tecnicamente impossíveis de serem realizados no local todos e quaisquer reparos, mesmo que de fácil execução, que ponham em risco a garantia de fábrica do veículo ou a segurança dos passageiros.

5.2 Reboque/Guincho

Não sendo possível o Conserto no Local, o **Chevrolet Road Service** enviará um reboque que direcionará o veículo para a Concessionária Chevrolet mais próxima, desde que localizada a uma distância de até 200 km do local da pane do veículo, ficando a critério do **Chevrolet Road Service** a escolha da concessionária. Nos casos em que o reboque até a Concessionária mais próxima exceda o limite de até 200 km e o proprietário e/ou usuário ainda assim opte pela utilização dos Serviços Road Service arcará o proprietário e/ou usuário com o valor correspondente à quilometragem excedente; ou seja, este terá direito a gratuidade do transporte por até 200 (duzentos) quilômetros contados do local do evento, devendo arcar com os quilômetros excedentes até seu destino final. Ao optar por esse serviço, deverá o proprietário e/ou usuário negociar, antecipadamente, os valores a serem despendidos e a forma de pagamento, através da

Central de Relacionamentos do **Chevrolet Road Service**. Ocorrendo a pane em veículos enquadrado na categoria comercial leve, o proprietário e/ou usuário deverá providenciar previamente a remoção de eventual carga que prejudique ou impeça o seu reboque. O **Chevrolet Road Service** não se responsabilizará em momento algum pela carga. O **Chevrolet Road Service** também não se responsabilizará por objetos deixados no interior do veículo. Caso a pane ocorra fora do horário comercial e a concessionária não puder receber o veículo, este será levado a um local seguro (estacionamento/base do prestador) às custas da Chevrolet, até que possa ingressar em uma concessionária Chevrolet (no primeiro dia útil após a ocorrência).

5.3 Veículo Emergencial

Para veículos que ingressarem em uma Concessionária Chevrolet, exclusivamente através do **Chevrolet Road Service**, em decorrência de defeito que o impeça de se

locomover por meios próprios por mais de três dias úteis (prazo confirmado pela concessionária ao **Chevrolet Road Service**), o **Chevrolet Road Service** colocará à disposição do proprietário e/ou usuário autorizado, um veículo emergencial, 1.0l, com ar condicionado e direção assistida, preferencialmente da marca Chevrolet, escolhido a critério do **Chevrolet Road Service**, por um período máximo de 4 dias corridos e desde que haja disponibilidade nas empresas locadoras de automóveis localizadas em um raio de até 100 km do local onde estiver o proprietário. O fornecimento do veículo emergencial está sujeito à disponibilidade de horário de funcionamento das locadoras credenciadas e respeitará as regras nacionais de locação de veículos. Caso haja uma pane numa sexta-feira e o veículo não seja reparado pela Concessionária Chevrolet, o **Chevrolet Road Service** localará um veículo emergencial na segunda-feira subsequente. Para panes ocorridas no sábado e domingo, poderá ser

Road Service

oferecido um meio de transporte alternativo de acordo com o item 5.7 deste manual (panes ocorridas acima de 50 km do município do domicílio do usuário) e posteriormente, na segunda-feira subsequente, o veículo emergencial de acordo com as condições previstas no primeiro e segundo parágrafo deste item.

Não será permitido ao proprietário e/ou usuário autorizado escolher o modelo do veículo emergencial.

Apenas poderá usufruir do benefício do veículo emergencial o proprietário e/ou usuário autorizado que se enquadrar nos requisitos dispostos nas normas nacionais de locação de veículos, principalmente a obrigatoriedade de possuir e portar: habilitação há mais de dois anos, ser maior de 21 anos, ter em mãos carteira de identidade, CPF, cartão de crédito válido e com limite disponível para caução e se comprometer a devolver o veículo emergencial na mesma agência e localidade onde o retirou, ao término das diárias a que tem direito, ou

antes, se for o caso, sob pena de ser responsabilizado pelos custos e prejuízos decorrentes de sua omissão.

Para efetiva liberação do veículo emergencial é obrigatório a caução da quantia exigida pela locadora. Para sua comodidade, verifique junto à locadora as condições e valores obrigatórios a serem caucionados. O **Chevrolet Road Service** se responsabilizará apenas pelas despesas referentes às diárias de locação, quilômetros rodados e seguro básico do veículo. Os gastos com combustível, despesas cobradas pela locadora em casos de roubo, furto e acidentes, bem como despesas inerentes à circulação do veículo (pedágios, multas, estacionamento, etc.) serão suportadas pelo proprietário e/ou usuário autorizado, obrigando-se ainda este a cumprir todas as demais exigências feitas pela locadora com relação à retirada, à entrega e a utilização do veículo emergencial que vier a ser locado. Eventuais danos de qualquer natureza, incluindo material ou

moral, inclusive a terceiros, decorrentes de mau uso e/ou acidentes de trânsito, serão de exclusiva responsabilidade do proprietário e/ou usuário autorizado.

ATENÇÃO: este serviço não é disponível à proprietário e/ou usuário autorizado de veículo adquirido por pessoa jurídica e/ou de uso comercial (taxistas, locadoras de veículos, frotistas, autoescolas, produtor rural, entre outros).

Em caso de dúvidas quanto à elegibilidade do programa consulte o canal de atendimento específico para Frotistas no site da Chevrolet.

5.4 Troca de Pneus

Para os casos de problemas com pneus furados ou quebra de roda, o **Chevrolet Road Service** enviará um prestador de serviços para efetuar a substituição do mesmo pelo estepe do veículo. Este serviço não cobre o reparo do pneu ou da roda.

5.5 Pane por falta de Combustível (Pane Seca)

Em caso de Pane por Falta de Combustível, não sendo este um fato decorrente de negligência do proprietário, o **Chevrolet Road Service** enviará um reboque para levar o veículo até o posto de abastecimento mais próximo.

5.6 Abertura da Porta do Veículo

Em caso de perda ou quebra de chave fora do veículo ou na fechadura da porta, ou ainda, de esquecimento dentro do veículo, o **Chevrolet Road Service**, enviará um prestador de serviço para proceder exclusivamente a abertura da porta do veículo. Para clientes ONSTAR: no caso de destravamento das portas, o proprietário do veículo deverá acionar a Central OnStar através do 0800 ou do aplicativo para solicitar o destravamento das portas.

Este serviço só será executado mediante a apresentação do documento do veículo ou algum documento que comprove a propriedade do mesmo.

5.7 Serviços prestados no caso de panes ocorridas a uma distância maior de 50 Km do limite do município onde reside o proprietário do veículo

Caso a Pane ocorra em município diferente da residência do proprietário e/ou usuário e a uma distância maior que 50 km contados do limite do Município no qual reside o proprietário e/ou usuário e ainda assim este opte pela utilização do **Chevrolet Road Service** arcará o mesmo com o valor correspondente à quilometragem excedente, ou seja, o proprietário e/ou usuário autorizado terá direito à gratuidade do transporte por 50 (cinquenta) quilômetros contados a partir do local do evento. Ao optar por esse serviço, deverá o proprietário e/ou usuário autorizado negociar, antecipadamente, os valores a serem despendidos e a forma de

pagamento através da Central de Relacionamento do **Chevrolet Road Service**.

5.8 Transporte Alternativo

Caso o veículo necessite permanecer em uma Concessionária Chevrolet para conserto em razão de pane devidamente atendida pelo **Chevrolet Road Service**, será providenciado o retorno dos beneficiários até o município da residência do usuário ou até seu destino, desde que a distância até o destino seja igual ou inferior a distância até seu domicílio. A definição do meio de transporte alternativo ficará a critério do **Chevrolet Road Service** em função da disponibilidade de transporte e da distância, podendo ser realizado por via aérea (linha regular, classe econômica), rodoviária (táxi ou ônibus, sendo leito quando possível), fluvial e marítima. O retorno dos beneficiários poderá envolver a combinação de mais de um meio de transporte alternativo.

5.9 Hospedagem

Se, em virtude de falha na estrutura do transporte local ou de possíveis dificuldades devido ao horário da ocorrência da pane, e não sendo possível, por estes motivos, o fornecimento de transporte alternativo para o retorno ao domicílio dos beneficiários do veículo, o **Chevrolet Road Service** oferecerá 1 (uma) diária de hospedagem, acomodação tipo standard, em hotel mais próximo de sua rede credenciada para todos os beneficiários do veículo no momento da pane, de acordo com as disponibilidades da infraestrutura hoteleira local. Será coberta apenas a diária do hotel, correndo as demais despesas por conta dos beneficiários.

5.10 Retirada do Veículo Reparado

Após efetuado o conserto do veículo, sem que o proprietário e/ou usuário esteja nas proximidades da Concessionária Chevrolet responsável pelo reparo, o

Chevrolet Road Service colocará à disposição do proprietário e/ou usuário ou da pessoa por ele designada (através de autorização por escrito), uma alternativa para retirada do veículo reparado. A definição do transporte ficará a critério do **Chevrolet Road Service** em função da disponibilidade de transporte e da distância, podendo ser realizado por via aérea (linha regular, classe econômica), rodoviária (táxi ou ônibus, sendo leito quando possível), fluvial e marítima. O meio de Transporte utilizado obedecerá as condições descritas neste manual.

Condição Especial: para as panes ocorridas no domicílio do usuário ou a menos de 50 km do domicílio, o usuário terá direito aos benefícios da condição de retirada do veículo consertado somente se:

A concessionária esteja localizada a mais de 50 km do domicílio.

6 - Veículo Turista

O **veículo turista** será atendido de acordo com as condições previstas neste manual **Chevrolet Road Service**.

A General Motors sediada no local onde ocorrer a pane, absorverá o custo da mão-de-obra e peças, objeto de garantia (Veja o Manual do Proprietário - item: Funcionamento da cobertura da garantia em país estrangeiro).

Ao viajar, certifique-se sobre as condições regulamentadas de tráfego de veículos em cada país, bem como toda a documentação necessária. Também não se esqueça de levar o Manual do Proprietário devidamente atualizado.

7 - Exclusões

Além dos casos já relacionados, os serviços do **Chevrolet Road Service** não serão oferecidos nas seguintes condições:

- Caso ocorra fato de força maior, de acordo com o Código Civil Brasileiro, que impeçam a prestação dos Serviços Road Service.
- Inconveniente mecânico ou elétrico resultante de colisão, incêndio, roubo ou furto do veículo, utilização do veículo em competições esportivas e/ou em treinos preparatórios.
- Qualquer ocorrência que não se caracterize como pane mecânica e/ou elétrica envolvendo o veículo, exceto os serviços e suas respectivas condições que estão previstas neste manual.
- Comprovada a utilização indevida do veículo.

- Danos oriundos da instalação de peças e/ou acessórios não genuínos.

- Veículos transformados e/ou descaracterizados.

- Serviços solicitados diretamente pelo proprietário e/ou usuário autorizado, sem a prévia autorização do **Chevrolet Road Serviço**.

A não utilização dos benefícios disponíveis neste programa, pelo proprietário e/ou usuário autorizado, não lhe dará o direito de pleitear seu ressarcimento a qualquer título ou eventuais atendimentos alternativos de qualquer espécie.

A Chevrolet reserva-se o direito de, a qualquer momento, sem aviso e/ou comunicação prévia, modificar, alterar, cancelar e/ou substituir os serviços e benefícios aqui oferecidos, no todo ou em parte, seja por motivos técnicos ou comerciais, sem incorrer em qualquer responsabilidade ou obrigação para a rede autorizada, comprador adquirente ou terceiros,

não assumindo nenhuma outra responsabilidade além daquelas expressas neste manual.

8 - Veículo com tecnologia OnStar ativada

As solicitações de serviços descritas neste manual podem ser solicitados através do OnStar, pois as mesmas serão devidamente direcionadas ao Chevrolet Road Service.

Quadro de Controle das Revisões

Instruções para uso

A Concessionária deverá carimbar e assinar o quadro correspondente a cada revisão que efetuar, indicando a quilometragem, o nº da Ordem de Serviço e a data em que o serviço foi executado. Caso o veículo pertença ao programa exclusivo para frotas e/ou locadoras de veículos, consulte o livreto "Guia de Revisões Específico para Frotas". Para maiores informações, entre em contato com uma concessionária Chevrolet.

Revisão de Entrega

Data: / /

Carimbo Concessionária

O. S.: km:

1ª Revisão Especial aos 10.000 km

Data: / /

Carimbo Concessionária

O. S.: km:

2ª Revisão aos 20.000 km

Data: / /

Carimbo Concessionária

O. S.: km:

3ª Revisão aos 30.000 km

Data: / /

Carimbo Concessionária

O. S.: km:

4ª Revisão aos 40.000 km

Data: / /

Carimbo Concessionária

O. S.: km:

5ª Revisão aos 50.000 km

Data: / /

Carimbo Concessionária

O. S.: km:

6ª Revisão aos 60.000 km

Data: / /

Carimbo Concessionária

O. S.: km:

7ª Revisão aos 70.000 km

Data: / /

Carimbo Concessionária

O. S.: km:

Quadro de Controle das Revisões

| | | |
|---|---|---|
| <p>8ª Revisão aos 80.000 km</p> <p>Data: / /</p> <p>Carimbo Concessionária</p> <p>O. S.: km:</p> | <p>9ª Revisão aos 90.000 km</p> <p>Data: / /</p> <p>Carimbo Concessionária</p> <p>O. S.: km:</p> | <p>10ª Revisão aos 100.000 km</p> <p>Data: / /</p> <p>Carimbo Concessionária</p> <p>O. S.: km:</p> |
| <p>11ª Revisão aos 110.000 km</p> <p>Data: / /</p> <p>Carimbo Concessionária</p> <p>O. S.: km:</p> | <p>12ª Revisão aos 120.000 km</p> <p>Data: / /</p> <p>Carimbo Concessionária</p> <p>O. S.: km:</p> | <p>13ª Revisão aos 130.000 km</p> <p>Data: / /</p> <p>Carimbo Concessionária</p> <p>O. S.: km:</p> |
| <p>14ª Revisão aos 140.000 km</p> <p>Data: / /</p> <p>Carimbo Concessionária</p> <p>O. S.: km:</p> | <p>15ª Revisão aos 150.000 km</p> <p>Data: / /</p> <p>Carimbo Concessionária</p> <p>O. S.: km:</p> | <p>16ª Revisão aos 160.000 km</p> <p>Data: / /</p> <p>Carimbo Concessionária</p> <p>O. S.: km:</p> |

Quadro de Controle das Trocas de Óleo do Motor

Instruções para uso

A Concessionária deverá carimbar e assinar o quadro correspondente a cada Troca de Óleo que efetuar, indicando a quilometragem, o nº da Ordem de Serviço e a data em que o serviço foi executado. Caso o veículo pertença ao programa exclusivo para frotas e/ou locadoras de veículos, consulte o livreto "Guia de Revisões Específico para Frotas". Para maiores informações, entre em contato com uma concessionária Chevrolet.

Troca de Óleo aos 10.000 km

Data: / /

Carimbo Concessionária

O. S.: km:

Troca de Óleo aos 20.000 km

Data: / /

Carimbo Concessionária

O. S.: km:

Troca de Óleo aos 30.000 km

Data: / /

Carimbo Concessionária

O. S.: km:

Troca de Óleo aos 40.000 km

Data: / /

Carimbo Concessionária

O. S.: km:

Troca de Óleo aos 50.000 km

Data: / /

Carimbo Concessionária

O. S.: km:

Troca de Óleo aos 60.000 km

Data: / /

Carimbo Concessionária

O. S.: km:

Troca de Óleo aos 70.000 km

Data: / /

Carimbo Concessionária

O. S.: km:

Quadro de Controle das Trocas de Óleo do Motor

| | | |
|---|---|---|
| <p>Troca de Óleo aos 80.000 km</p> <p>Data: / /</p> <p>Carimbo Concessionária</p> <p>O. S.: km:</p> | <p>Troca de Óleo aos 90.000 km</p> <p>Data: / /</p> <p>Carimbo Concessionária</p> <p>O. S.: km:</p> | <p>Troca de Óleo aos 100.000 km</p> <p>Data: / /</p> <p>Carimbo Concessionária</p> <p>O. S.: km:</p> |
| <p>Troca de Óleo aos 110.000 km</p> <p>Data: / /</p> <p>Carimbo Concessionária</p> <p>O. S.: km:</p> | <p>Troca de Óleo aos 120.000 km</p> <p>Data: / /</p> <p>Carimbo Concessionária</p> <p>O. S.: km:</p> | <p>Troca de Óleo aos 130.000 km</p> <p>Data: / /</p> <p>Carimbo Concessionária</p> <p>O. S.: km:</p> |
| <p>Troca de Óleo aos 140.000 km</p> <p>Data: / /</p> <p>Carimbo Concessionária</p> <p>O. S.: km:</p> | <p>Troca de Óleo aos 150.000 km</p> <p>Data: / /</p> <p>Carimbo Concessionária</p> <p>O. S.: km:</p> | <p>Troca de Óleo aos 160.000 km</p> <p>Data: / /</p> <p>Carimbo Concessionária</p> <p>O. S.: km:</p> |

1ª REVISÃO (ESPECIAL)

VEÍCULO VIN

Proprietário:
Executada aos: km Data: / /
Concessionária:
Cidade: Estado:

Declaro ter sido atendido quanto aos serviços de revisão especial previstos no "Plano de Manutenção Preventiva" deste Manual.

.....

1ª VIA

Assinatura do proprietário

Sr. Concessionário Vendedor:

Este cupom é comprovante de que a Revisão Especial foi executada a contento. Portanto, em seu interesse, peça ao cliente para assiná-lo e guardá-lo em seu arquivo.

Os serviços correspondentes a esta revisão estão indicados no "Plano de Manutenção Preventiva", deste Manual.

IMPORTANTE: Caso o veículo atendido tenha sido vendido por outra Concessionária, envie-lhe a 1ª via deste cupom e guarde a 2ª como comprovante.

1ª REVISÃO (ESPECIAL)

VEÍCULO VIN

Proprietário:

Executada aos: km Data: /..... /.....

Concessionária:

Cidade: Estado:

Declaro ter sido atendido quanto aos serviços de revisão especial previstos no "Plano de Manutenção Preventiva" deste Manual.

2ª VIA

.....
Assinatura do proprietário

Sr. Concessionário Vendedor:

Vimos informar a V. Sa. que executamos os serviços de Revisão Especial ao término do primeiro ano de uso ou aos 10.000 km (o que ocorreu primeiro) no veículo identificado no verso, pelo que lhe solicitamos, através deste, providenciar o correspondente reembolso.

Atenciosamente,

Carimbo da
Concessionária
Atendadora

.....
Assinatura da Concessionária Atendadora

Termo de Recebimento e Ciência

Declaro por intermédio do presente que recebi da Concessionária _____
_____ o Manual do Proprietário e toda literatura
relativa ao veículo modelo _____
_____, chassi _____, que adquiri
nesta data.

Declaro também que fui informado (a) que as condições da Revisão Chevrolet estão disponíveis
no site www.chevrolet.com.br e li e estou ciente dos termos e condições constantes do Certificado
de Garantia, Condições Gerais do Chevrolet Road Service e demais literaturas.

Local: _____ Data: ____ / ____ / ____

Nome do comprador: _____

R.G. ou C.P.F. _____

Endereço: _____

Telefone: (_____) _____

Assinatura:

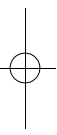

QUADRO DE IDENTIFICAÇÃO DO PROPRIETÁRIO

NÚMERO DE IDENTIFICAÇÃO DO VEÍCULO

DATA DE ENTREGA

VALIDADE DE GARANTIA

DE

À

OU

KM

NOME DO 1º PROPRIETÁRIO

NOME DO 2º PROPRIETÁRIO

NOME DO 3º PROPRIETÁRIO

FINALIDADE DE UTILIZAÇÃO

Destinatário final

Comercial

VELOCÍMETRO SUBSTITUÍDO EM

COM

KM

Carimbo da
Concessionária

CONCESSIONÁRIA VENDEDORA

Nº

ENDEREÇO

CEP

CIDADE

ESTADO

CNPJ

INSCR. EST.

TELEFONE

NOTA FISCAL DE VENDA

DATA

ASSINATURA

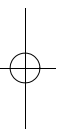

QUADRO DE INFORMAÇÕES GERAIS – ONIX Plus e ONIX

Este quadro de informações foi elaborado para facilitar a consulta das especificações mais utilizadas

Pneus

Calibragem: Deve ser feita com os pneus frios

| Pressão dos pneus psi (kPa) | | |
|-----------------------------|------------|-----------|
| Pneus | Dianteiros | Traseiros |
| 185/70 R14 88T | 35 (240) | 35 (240) |
| 185/65 R15 88H | 35 (240) | 35 (240) |
| 195/55 R16 87H | 35 (240) | 35 (240) |

Especificação de pneu reserva de uso temporário

| Medida | Pressão psi (kPa) |
|-------------|-------------------|
| T115/70 R15 | 60 (420) |

Óleo do motor

Período de troca

A cada 10.000 km, 12 meses ou conforme indicação do Sistema de Vida Útil do óleo para motor, o que ocorrer primeiro.

Tipos de óleos especificados

Natural Aspirado: Óleo especificado Dexos 1 Ger 2 ou equivalente de qualidade API-SN, ILSAC GF5 ou superior e de viscosidade SAE 0W20.

Turbo: Óleo especificado Dexos 1 Ger 2 ou equivalente de qualidade API-SN, ILSAC GF5 ou superior e de viscosidade SAE 5W30.

Quantidade de óleo no cárter do motor: 3,75 litros (com filtro).